

**Pioneer** *sound.vision.soul*

**COMPACT DISC PLAYER  
LECTEUR DE COMPACT DISC  
COMPACT-DISC-SPIELER  
LETTORE DI COMPACT DISC  
COMPACT DISC-SPELER  
REPRODUCTOR DE DISCOS COMPACTOS**

# **CMX-3000**

Operating Instructions  
Mode d'emploi  
Bedienungsanleitung  
Istruzioni per l'uso  
Gebruiksaanwijzing  
Manual de instrucciones

COMPACT  
**disc**  
DIGITAL AUDIO

COMPACT  
**disc**  
DIGITAL AUDIO  
TEXT

## IMPORTANT



The lightning flash with arrowhead symbol, within an equilateral triangle, is intended to alert the user to the presence of uninsulated "dangerous voltage" within the product's enclosure that may be of sufficient magnitude to constitute a risk of electric shock to persons.

**CAUTION**  
RISK OF ELECTRIC SHOCK  
DO NOT OPEN

**CAUTION:**  
TO PREVENT THE RISK OF ELECTRIC SHOCK, DO NOT REMOVE COVER (OR BACK). NO USER-SERVICEABLE PARTS INSIDE. REFER SERVICING TO QUALIFIED SERVICE PERSONNEL.



The exclamation point within an equilateral triangle is intended to alert the user to the presence of important operating and maintenance (servicing) instructions in the literature accompanying the appliance.

H002En

## IMPORTANT



Ce symbole de l'éclair, placé dans un triangle équilatéral, a pour but d'attirer l'attention de l'utilisateur sur la présence, à l'intérieur du coffret de l'appareil, de tensions dangereuses non isolées d'une grandeur suffisante pour représenter un risque d'électrocution pour les êtres humains.

**ATTENTION**  
DANGER D'ELECTROCUTION  
NES PAS OUVRIR

**ATTENTION:**  
POUR EVITER TOUT RISQUE D'ELECTROCUTION, NE PAS ENLEVER LE COUVERCLE (NI LE PANNEAU ARRIERE). AUCUNE PIECE REPARABLE PAR L'UTILISATEUR NE SE TROUVE A L'INTERIEUR. CONFIER TOUT ENTRETIEN A UN PERSONNEL QUALIFIE UNIQUEMENT.



Ce point d'exclamation, placé dans un triangle équilatéral, a pour but d'attirer l'attention de l'utilisateur sur la présence, dans les documents qui accompagnent l'appareil, d'explications importantes du point de vue de l'exploitation ou de l'entretien.

H002Afr

## WICHTIG



Das Blitzsymbol in einem Dreieck weist den Nutzer darauf hin, dass eine Berührungsfahr mit nicht isolierten Teilen im Geräteinneren, die eine gefährliche Spannung führen, besteht. Die Spannung kann so hoch sein, dass sie die Gefahr eines elektrischen Schlags bei Personen birgt.

**CAUTION**  
RISK OF ELECTRIC SHOCK  
DO NOT OPEN

**ACHTUNG:**  
UM SICH NICHT DER GEFAHR EINES ELEKTRISCHEN SCHLAGS, AUSZUSETZEN, DÜRFEN SIE NICHT DEN DECKEL (ODER DIE RÜCKSEITE) ENTFERNEN. IM GERÄTEINNEREN BEFINDEN SICH KEINE VOM NUTZER REPARIERBARE TEILE. ÜBERLASSEN SIE REPARATUREN DEM QUALIFIZIERTEN KUNDENDIENST.



Ein Ausrufungszeichen in einem Dreieck weist den Nutzer auf wichtige Bedienungs- und Wartungsanweisungen in den Dokumenten hin, die dem Gerät beiliegen.

H002AGe

## IMPORTANTE



Il simbolo del lampo con terminale a forma di freccia situato all'interno di un triangolo equilatero serve ad avvisare l'utilizzatore della presenza di un "voltage pericoloso" non isolato nella struttura del prodotto che potrebbe essere di un'intensità tale da provocare scosse elettriche all'utilizzatore.

**CAUTION**  
RISK OF ELECTRIC SHOCK  
DO NOT OPEN

**ATTENZIONE:**  
PER EVITARE IL RISCHIO DI SCOSSE ELETTRICHE, NON RIMUOVERE IL COPERCHIO (O IL RETRO). NON CI SONO PARTI INTERNE ACCESSIBILI ALL'UTILIZZATORE. IN CASO DI NECESSITÀ, RIVOLGERSI ESCLUSIVAMENTE A PERSONALE DI SERVIZIO QUALIFICATO.



Il punto esclamativo in un triangolo equilatero serve ad avvisare l'utilizzatore della presenza di importanti istruzioni di funzionamento e manutenzione riportate nel libretto allegato al prodotto.

H002Alt

## BELANGRIJK



De lichtflash met pijlpuntsymbool in een gelijkzijdige driehoek is bedoeld om de aandacht van de gebruikers te trekken op een niet geïsoleerde "gevaarlijke spanning" in het toestel, welke voldoende kan zijn om bij aanraking een elektrische shock te veroorzaken.

**CAUTION**  
RISK OF ELECTRIC SHOCK  
DO NOT OPEN

**WAARSCHUWING:**  
OM HET GEVAAR VOOR EEN ELEKTRISCHE SHOCK TE VOORKOMEN, DEKSEL (OF RUG) NIET VERWIJDEREN. AAN DE BINNENZIJDE BEVINDEN ZICH GEEN ELEMENTEN DIE DOOR DE GEBRUIKER KUNNEN BEDIEND WORDEN. ENKEL DOOR GEKWALIFICEERD PERSONEEL TE BEDIENEN.



Het uitroepteken in een gelijkzijdige driehoek is bedoeld om de aandacht van de gebruiker te trekken op de aanwezigheid van belangrijke bedienings- en onderhoudsinstructies in de handleiding bij dit toestel.

H002ADu

## IMPORTANTE



La luz intermitente con el símbolo de flecha dentro un triángulo equilátero. Está convenido para avisar el usuario de la presencia de "voltaje peligrosa" no aislada dentro el producto que podría constituir un peligro de choque eléctrico para las personas.

**CAUTION**  
RISK OF ELECTRIC SHOCK  
DO NOT OPEN

**ATENCIÓN:**  
PARA PREVENIR EL PELIGRO DE CHOQUE ELÉCTRICO NO REMOVER LA TAPA NI LAS PARTES DENTRO NO UTILIZADAS, LLAMAR UNA PERSONA CUALIFICADA



El punto exclamativo dentro un triángulo equilátero convenido para avisar el usuario de la presencia de importantes instrucciones sobre el funcionamiento y la

H002BSp

# IMPORTANT

## FOR USE IN THE UNITED KINGDOM

The wires in this mains lead are coloured in accordance with the following code :

Blue : Neutral  
Brown : Live

If the plug provided is unsuitable for your socket outlets, the plug must be cut off and a suitable plug fitted.

The cut-off plug should be disposed of and must not be inserted into any 13 amp socket as this can result in electric shock. The plug or adaptor or the distribution panel should be provided with 5 A fuse. As the colours of the wires in the mains lead of this appliance may not correspond with coloured markings identifying the terminals in your plug, proceed as follows ;

The wire which is coloured blue must be connected to the terminal which is marked with the letter N or coloured black.

The wire which is coloured brown must be connected to the terminal which is marked with the letter L or coloured red.

Do not connect either wire to the earth terminal of a three pin plug.

### NOTE

After replacing or changing a fuse, the fuse cover in the plug must be replaced with a fuse cover which corresponds to the colour of the insert in the base of the plug or the word that is embossed on the base of the plug, and the appliance must not be used without a fuse cover. If lost replacement fuse covers can be obtained from: your dealer.

Only 5 A fuses approved by B.S.I. or A.S.T.A to B.S. 1362 should be used. H005BEh

**WARNING:** THE APPARATUS IS NOT WATERPROOFS, TO PREVENT FIRE OR SHOCK HAZARD, DO NOT EXPOSE THIS APPLIANCE TO RAIN OR MOISTURE AND DO NOT PUT ANY WATER SOURCE NEAR THIS APPARATUS, SUCH AS VASE, FLOWER POT, COSMETICS CONTAINER AND MEDICINE BOTTLE ETC. H001AEn

**ATTENTION:** CET APPAREIL N'EST PAS IMPERMEABLE, AFIN DE PREVENIR TOUT RISQUE DE CHOC ELECTRIQUE OU DE DEBUT D'ENCENDIE, NE PAS EXPOSER CET APPAREIL A L'HUMIDITE OU A LA PLUIE ET NE PLACER AUPRES DE LUI AUCUNE SOURCE D'EAU, TELS QUE VASES, POTS DE FLEUR, COSMETIQUES, FLACONS DE MEDICAMENTS, ETC. H001AFr

**WARNUNG:** DIESES GERÄT IST NICHT WASSERUNDURCHLÄSSIG. UM EINEN BRAND ODER STROMSCHLAG ZUVERMEIDEN, DIESES GERÄT NICHT REGEN ODER FEUCHTIGKEIT AUSSETZEN UND KEINEN BEHÄLTER MIT WASSER, WIE VASEN, BLUMENTÖPFE, KOSMETIKBEHÄLTER UND MEDIZINFLASCHEN, IN DER NÄHE DIESES GERÄTS STELLEN. H001AGe

**WARNING:** BEFORE PLUGGING IN THE UNIT FOR THE FIRST TIME, READ THE FOLLOWING SECTION CAREFULLY. THE VOLTAGE OF THE AVAILABLE POWER SUPPLY DIFFERS ACCORDING TO COUNTRY OR REGION, BE SURE THAT THE POWER SUPPLY VOLTAGE OF THE AREA WHERE THIS UNIT WILL BE USED MEETS THE REQUIRED VOLTAGE (E.G., 230V OR 120V) WRITTEN ON THE REAR PANEL. H041 En

**ATTENTION:** AVANT DE BRANCHER L'APPAREIL POUR LA PREMIERE FOIS, LIRE ATTENTIVEMENT LA SECTION SUIVANTE. LE VOLTAGE POUR L'ALIMENTATION ELECTRIQUE EST DIFFERENT SELON LES PAYS ET REGIONS, ASSUREZ VOUS QUE L'ALIMENTATION ELECTRIQUE DU LIEU OU VOUS UTILISEREZ L'APPAREIL POSSEDE LE VOLTAGE REQUIS (E.G., 230V OU 120V) INDIQUE SUR LE PANNEAU ANTERIEUR. H041 Fr

**WARNUNG:** BEVOR SIE DAS GERÄT ZUM ERSTEN MAL ANSCHLIESSEN, LESEN SIE DEN FOLGENDEN ABSCHNITT. DIE NETZSPANNUNG IST JE NACH LAND BZW. REGION UNTERSCHIEDLICH. ACHTEN SIE DARAUF, DASS DIE NETZSPANNUNG IN DEM GEBIET, IN DEM DAS GERÄT VERWENDET WIRD, MIT DER ERFORDERLICHEN SPANNUNG, DIE AUF DER RÜCKSEITE ANGEGBEN IST (BEISPIELSWEISE 230 V ODER 120 V), ÜBEREINSTIMMT. H041 Ge

**WARNING:** NO NAKED FLAME SOURCES, SUCH AS LIGHTED CANDLE, SHOULD BE PLACED ON THE APPARATUS. IF NAKED FLAME SOURCES ACCIDENTALLY FALL DOWN, FIRE SPREAD OVER THE APPARATUS THEN MAY CAUSE FIRE. H044 En

**ATTENTION:** NE PLACEZ AUCUNE SOURCE DE FLAMME NUE, TELLE QUE LES BOUGIES ALLUMÉES, PRES DE L'APPAREIL. SI UNE SOURCE DE FLAMME NUE DEVAIT TOMBER ACCIDENTELLEMENT SUR L'APPAREIL, LE FEU SE REPANDRAIT SUR L'APPAREIL ET POURRAIT CAUSER UN INCENDIE. H044 Fr

**WARNUNG:** AUF DAS GERÄT DÜRFEN KEINE LICHT/WÄRMEQUELLEN MIT OFFENER FLAMME, WIE EINE BRENNENDE KERZE, GESTELLT WERDEN. WENN EINE SOLCHE LICHT-/WÄRMEQUELLE VERSEHENTLICH UMFÄLLT, KANNAUS DEM SICH ÜBER DAS GERÄT AUSBREITENDEN FEUER EIN BRAND ENTSTEHEN. H044 Ge

**AVVERTENZA:** QUESTO APPARECCHIO NON E' IMPERMEABILE. NON SISTEMARE VICINO AD ESSO NESSUN OGGETTO CONTENENTE ACQUA, COME VASI, CONTENITORI DI PRODOTTI DI BELLEZZA O FLACONI DI MEDICINALI. H001AIt

**WAARSCHUWING:** HET TOESTEL IS NIET WATERDICHT; HET TOESTEL NIET BLOOTSTELLEN AAN REGEN OF VOCHT OM BRAND OF EEN ELEKTRISCHE SHOCK TE VERMIJDEN. PLAATS OOK GEEN WATERHOUDENDE VOORWERPEN, ZOALS VAZEN, BLOEMPOTTEN, COSMETISCHE CONTAINERS EN FLESSEN MET GENEESMIDDELEN, ENZ. IN DE NABIJHEID VAN DIT TOESTEL. H001ADu

**ADVERTENCIA:** EL APARATO NO ES IMPERMEABLE. NO PONER ALGUNA FUENTE DE AGUA CERCA DEL APARATO, COMO VASO DE FLORES, RECIPIENTES COSMÉTICOS Y MEDICINALES, ETC. H001ASp

**AVVERTENZA:** PRIMA DI COLLEGARE L'UNITÀ PER LA PRIMA VOLTA, LEGGERE LA SEZIONE SEGUENTE CON ATTENZIONE. IL VOLTAGGIO PER L'ALIMENTAZIONE È DIVERSO A SECONDO DEI PAESI E DELLE REGIONI, QUINDI ASSICURATEVI CHE L'ALIMENTAZIONE ELETTRICA DEL POSTO DOVE L'UNITÀ SARÀ UTILIZZATA POSSI DE IL VOLTAGGIO RICHIESTO (E.G., 230 V O 120 V) INDICATO SUL PANNELLO ANTERIORE. H041 It

**WAARSCHUWING:** GELIEVE DEZE ONDERRICHTINGEN GOED TE LEZEN VOORALEER HET TOESTEL VOOR DE EERSTE KEER OP HET ELEKTRISCHE NET AAN TE SLUITEN. AANGEZIEN DE STROOMSTERKTE VERSCHILT VAN LAND TOT LAND, DIENT EROP GELET DAT DE GELEVERDE STROOM OP DE PLAATS VAN GEBRUIK OVEREENSTEMT MET DE NODIGE STROOMSTERKTE ZOALS AANGEGEVEN OP DE ACHTERKANT VAN HET TOESTEL (VB 230 V OF 120 V). H041 Du

**ADVERTENCIA:** ANTES DE ENCHUFAR EL APARATO POR LA PRIMERA VEZ, LEER LA SECCIÓN SIGUIENTE CON MUCHA ATENCIÓN. EL VOLTAJE DE CORRIENTE NECESARIA ES DIFERENTE DE ACORDO CON EL PAÍS O LA REGIÓN, SEA SEGURO QUE EL VOLTAJE DONDE ESTE APARATO SERÁ USADO ENCUENTRA EL VOLTAJE ADECUADO (POR EJEMPLO, 230V O 120V) ESCRITO EN EL PANEL POSTERIOR. H041 Sp

**AVVERTENZA:** NON SISTEMATE NESSUN OGGETTO CON FIAMMA VIVA, COME CANDELE ACCESE, VICINO ALL'APPARECCHIO. SE UN TALE OGGETTO DOVESSE CADERE ACCIDENTALMENTE SULL'APPARECCHIO, IL FUOCO POTREBBE ESPANDERSI SULL'APPARECCHIO CON PERICOLO D'INCENDIO. H044 It

**WAARSCHUWING:** GEEN NAAKTE VLAMMEN, ZOALS BRANDENDE KAARSEN, OP HET TOESTEL PLAATSEN. INDIEN BIJ ONGEVAL EEN NAAKTE VLAM OP HET TOESTEL ZOU VALLEN KAN, DOOR HET VERSPREIDEN ERVAN OVER HET TOESTEL, VUUR ONTSTAAN. H044 Du

**ADVERTENCIA:** FUENTES DE LLAMA DESCUBIERTAS, COMO UNA VELA ENCENDIDA, NO DEBERÍAN ESTAR SOBRE EL APARATO. SI FUENTES DE LLAMA ACCIDENTALMENTE CAEN, EL FUEGO PROPAGADO SOBRE EL APARATO PUEDE CAUSAR INCENDIO. H044 Sp

## Operating Environment

H045 En

Operating environment temperature and humidity: +5°C – +35°C (+41°F – +95°F); less than 85%RH (cooling vents not blocked)

Do not install in the following locations

- Location exposed to direct sunlight or strong artificial light
- Location exposed to high humidity, or poorly ventilated location

**VENTILATION:** When installing this unit, make sure to leave space around the unit for ventilation to improve heat radiation (at least 5 cm at rear, and 3 cm at each side).

**WARNING:** Slot and openings in the cabinet are provided for ventilation and to ensure reliable operation of the product and to protect it from overheating, to prevent fire hazard, the openings should never be blocked and covered with items, such as newspapers, table-cloths, curtains, etc. Also do not put the apparatus on the thick carpet, bed, sofa, or fabric having a thick pile.

**CAUTION:** The POWER switch does not completely separates the unit from the MAINS in off position, therefore install the unit suitable places easy to disconnect the MAINS plug in case of the accident. The MAINS plug of unit should be unplugged from the wall socket when left unused for a long period of time. H046 En

## POWER-CORD CAUTION

S002 En

Handle the power cord by the plug. Do not pull out the plug by tugging the cord and never touch the power cord when your hands are wet as this could cause a short circuit or electric shock. Do not place the unit, a piece of furniture, etc., on the power cord, or pinch the cord. Never make a knot in the cord or tie it with other cords. The power cords should be routed such that they are not likely to be stepped on. A damaged power cord can cause a fire or give you an electrical shock. Check the power cord once in a while. When you find it damaged, ask your nearest PIONEER authorized service center or your dealer for a replacement.

### CAUTION

This product contains a laser diode of higher class than 1. To ensure continued safety, do not remove any covers or attempt to gain access to the inside of the product. Refer all servicing to qualified personnel.

The following caution label appears on your unit.

Location: Rear of the player



H018A\_En

*This product complies with the Low Voltage Directive (73/23/EEC, amended by 93/68/EEC), EMC Directives (89/336/EEC, amended by 92/31/EEC and 93/68/EEC).*

H015AEn

Thank you for buying this Pioneer product.

Please read through these operating instructions so you will know how to operate your model properly. After you have finished reading the instructions, put them away in a safe place for future reference.

In some countries or regions, the shape of the power plug and power outlet may sometimes differ from that shown in the explanatory drawings. However the method of connecting and operating the unit is the same. K015 En

4 <DRB1306>

En/Fr

## Conditions de Fonctionnement

H045 Fr

Température et humidité ambiante lors du fonctionnement: +5°C – +35°C (+41°F – +95°F); inférieur à 85%RH (events d'aération non obstrués)

Ne pas installer dans les lieux suivants

- Lieux exposés à la lumière direct du soleil ou lumière artificielle forte
- Lieux exposés à une forte humidité ou lieux peu ventilés

**VENTILATION:** Lors de l'installation de cet appareil, veillez à ménager un espace suffisant autour de ses parois de manière à ce que la chaleur puisse se dissiper aisément (au moins 5 cm à l'arrière et supérieure 3 cm de chaque côté).

**ATTENTION:** Les événements et les ouvertures dans la structure sont prévus pour la ventilation et pour assurer le bon fonctionnement du produit et pour la protéger des risques de surchauffe, et des risques d'incendie, les ouvertures ne doivent jamais être bloquées ni couvertes par des matériaux tels que journaux, nappes, rideaux, etc. De même, ne pas positionner l'appareil sur un tapis épais, lit, canapé ou tout meuble possédant un rembourrage épais.

**ATTENTION:** l'interrupteur POWER en position off ne déconnecte pas complètement l'appareil de l'alimentation secteur. Il est donc nécessaire d'installer l'appareil dans un endroit permettant de déconnecter facilement la fiche d'alimentation en cas d'incident. La fiche d'alimentation devrait être débranchée de la prise murale lorsque l'appareil n'est pas utilisé sur une longue période. H046 Fr

## NOTE IMPORTANTE SUR LE CÂBLE D'ALIMENTATION

Tenir le câble d'alimentation par la fiche. Ne pas débrancher la prise en tirant sur le câble et ne pas toucher le câble avec les mains mouillées. Cela risque de provoquer un court-circuit ou un choc électrique. Ne pas poser l'appareil ou un meuble sur le câble. Ne pas pincer le câble. Ne pas faire de noeud avec le câble ou l'attacher à d'autres câbles. Les câbles d'alimentation doivent être posés de façon à ne pas être écrasés. Un câble abîmé peut provoquer un risque d'incendie ou un choc électrique. Vérifier le câble d'alimentation de temps en temps. Contacter le service après-vente PIONEER le plus proche ou le revendeur pour un remplacement. S002 Fr

### ATTENTION

Ce produit renferme une diode à laser d'une catégorie supérieure à 1. Pour garantir une sécurité constante, ne pas retirer les couvercles ni essayer d'accéder à l'intérieur de l'appareil. Pour toute réparation, s'adresser à un personnel qualifié.

Emplacement: Dos du lecteur



H018A\_Fr

*Ce produit est conforme à la directive relative aux appareils basse tension (73/23/CEE), à la directive CE relative à la compatibilité électromagnétique (89/336/CEE, amendements 92/31/CEE et 93/68/CEE).*

H015AFr

Nous vous remercions pour cet achat d'un produit Pioneer.

Nous vous demandons de lire soigneusement ce mode d'emploi; vous serez ainsi à même de faire fonctionner l'appareil correctement. Après avoir bien lu le mode d'emploi, le ranger dans un endroit sûr pour pouvoir s'y référer ultérieurement.

Dans certains pays ou certaines régions, la forme de la fiche d'alimentation et de la prise d'alimentation peut différer de celle qui figure sur les schémas, mais les branchements et le fonctionnement de l'appareil restent les mêmes. K015 Fr

## CONTENTS

<b>Read before use</b>	
CAUTIONS REGARDING HANDLING .....	6
FEATURES .....	9
PANEL FACILITIES .....	11
Remote Control Unit .....	11
Player .....	14
CONNECTIONS .....	15
<b>Basic operation</b>	
DISC LOADING/UNLOADING .....	17
DJ PLAYER OPERATION .....	18
Auto Cueing .....	18
Starting Playback .....	19
Stopping Playback .....	19
Pausing Playback .....	19
Skipping Tracks .....	20
Fast Forward and Rewind .....	20
Cueing Point Settings .....	21
Changing Playback Speed .....	22
Setting a Master Tempo .....	22
Jog Dial Functions .....	23
<b>Applications</b>	
ADVANCED OPERATIONS .....	24
Scratch Play .....	24
Hot Cue .....	24
Loop Playback .....	25
WAVE Display .....	27
CD TEXT Display .....	27
Mixing (Segueing) Different Tracks .....	27
Beat Synchro .....	29
Auto BPM Synchro .....	29
Fader Start Playback .....	30
Relay Play Using Two Players .....	30
Data Copy .....	30
<b>Appendix</b>	
SPECIFICATIONS .....	31
TROUBLESHOOTING .....	32
Error Message Display .....	33
Cleaning the Jog Dial .....	33

## TABLE DES MATIERES

<b>Instructions préalables à l'emploi</b>	
PRECAUTIONS CONCERNANT LA MANIPULATION .....	6
PARTICULARITES .....	9
NOMENCLATURE DU PANNEAU DES ORGANES	
RÉGLAGE .....	11
Télécommande .....	11
Lecteur .....	14
CONNEXIONS .....	15
<b>Fonctionnement de base</b>	
INSERTION/RETRAIT DU DISQUE .....	17
UTILISATION DU LECTEUR DJ .....	18
Repérage automatique .....	18
Lancement de la lecture .....	19
Arrêt de la lecture .....	19
Interruption momentanée de la lecture .....	19
Saut de pages .....	20
Recherches avant et arrière .....	20
Paramétrage des points de repérage .....	21
Modification de la vitesse de lecture .....	22
Réglage d'un tempo principal .....	22
Fonctions affectées au volant de commande .....	23
<b>Applications</b>	
OPÉRATIONS AVANCÉES .....	24
Lecture de travail .....	24
Point de repérage instantané .....	24
Lecture en boucle .....	25
Affichage WAVE .....	27
Affichage de CD TEXT .....	27
Mixage de différentes plages (transition entre plages) ...	27
Synchronisation de battements .....	29
Synchronisation automatique aux battements par minute (BPM) .....	29
Lecture par démarrage du mélangeur de voies .....	30
Lecture en relais en utilisant deux lecteurs .....	30
Duplicata des données .....	30
<b>Annexe</b>	
CARACTERISTIQUES TECHNIQUES .....	31
GUIDE DE DEPANNAGE .....	34
Affichage des messages d'erreur .....	35
Nettoyage du volant de commande .....	35

## CAUTIONS REGARDING HANDLING

### Location

**Install the player in a well-ventilated location where it will not be exposed to high temperatures or humidity.**

Do not install the player in a location which is exposed to direct sunlight, or near stoves or radiators. Excessive heat can adversely affect the cabinet and internal components. Installation of the player in a damp or dusty environment may also result in a malfunction and can be hazardous. Avoid installation near cookers etc., where the player may be exposed to oily smoke, steam or heat.

### Installation guidelines

- Placing and using the compact disc player for long periods on heat-generating sources such as amplifiers or near spotlights, etc. will affect product performance. Avoid placing the player on heat-generating sources.
- Install this compact disc player as far as possible away from tuners and TV sets. A compact disc player installed in close proximity to such equipment may cause noise or degradation of the picture.
- Noise may be noticeable when an indoor antenna is used. In such cases, make use of an outdoor antenna or turn off power to the compact disc player.
- When the unit is used in a loud-sound environment, e.g., near a speaker, sound skip may occur. Install the unit away from the speaker or reduce the listening volume.
- Place this unit on a level surface and a stable platform.
- Be sure the player, including its audio and power supply cords, does not touch vibrating materials. Any cause of vibration other than the insulators may cause the disc to skip. Take special care when using the player while it is installed in a carrying case.

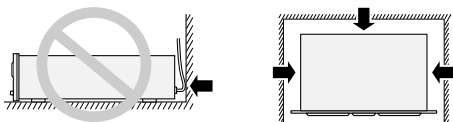

Do not place on or against vibrating materials!

### Installing the CMX-3000 in an EIA rack

The screw holes on the front panel of the CMX-3000 are designed for use in attaching the unit to a 19-inch EIA rack.

- Remove the five legs on the unit before installing the unit in the rack.
- Attach the unit to the rack using screws of the appropriate size (screws not provided with the unit).

#### Note

- Never place this CD player directly above a power amplifier, as the heat given off by the amplifier might result in damage to the unit. Placing the CD player directly above a power amplifier might also result in ham radio signals being picked up or in other types of interference.
- Always be sure to remove the CD player from its rack before shipping.
- When moving the CD player while still installed in its rack, exercise caution to avoid subjecting the player to shocks or vibration.

## PRECAUTIONS CONCERNANT LA MANIPULATION

### Emplacement

**Installez le lecteur dans un endroit bien aéré à l'abri d'une température ou d'une humidité élevée.**

Ne pas installer le lecteur dans un endroit directement exposé aux rayons du soleil ou à proximité d'appareils de chauffage ou de radiateurs. Une chaleur excessive peut avoir de graves conséquences sur le coffret et les composants internes. L'installation du lecteur dans un local humide ou poussiéreux pourrait avoir pour conséquence d'entraîner un fonctionnement défectueux voire provoquer un accident. Éviter de l'installer près d'ustensiles de cuisine, etc. où il pourrait être exposé à des fumées grasses, de la vapeur ou la chaleur.

### Conseils concernant l'installation

- Conserver ou utiliser le lecteur pendant de longues périodes alors qu'il se trouve sur un appareil dégageant de la chaleur tel qu'un amplificateur, ou au voisinage d'une source de chaleur telle qu'un projecteur, etc., peuvent en altérer ses performances. Éviter de placer le lecteur sur des sources générant de la chaleur, comme des amplificateurs.
- Installer ce lecteur de disque compact aussi loin que possible de syntoniseurs et de téléviseurs.  
Un lecteur de disque compact installé à proximité de tels appareils peut provoquer des parasites ou une détérioration des images.
- Ces parasites sont particulièrement prononcés si une antenne intérieure est installée. Dans ce cas, utiliser une antenne extérieure ou couper l'alimentation du lecteur de disque compact.
- Si vous utilisez cet appareil dans un environnement bruyant, par exemple à proximité d'enceintes acoustiques, des erreurs de lecture peuvent survenir. En ce cas, éloignez l'appareil des enceintes ou réduisez le niveau de sortie.
- Placez cet appareil sur une surface plane et stable.
- S'assurez que le lecteur, son cordon d'alimentation et ses cordons de liaison audio, ne sont pas soumis à des vibrations. Les isolateurs du lecteur comportent des amortisseurs pour atténuer les vibrations; toutefois, celles qui pourraient lui être transmises autrement que par les isolateurs provoqueraient des erreurs de lecture. Être particulièrement vigilant quand on utilise l'appareil installé dans sa valise de transport.

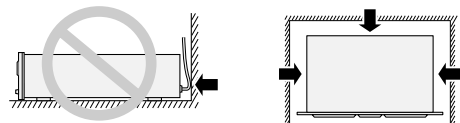

N'installez pas le lecteur sur une surface soumise à des vibrations, ou dans sa proximité immédiate.

### Installation du CMX-3000 dans une armoire EIA

Les orifices pour vis du panneau avant du CMX-3000 sont réservés à la fixation de l'appareil dans une armoire EIA de 48 cm (19 pouces).

- Retirez les cinq pieds fixés sur l'appareil avant de l'installer dans l'armoire.
- Fixer l'appareil à l'armoire à l'aide de vis de taille appropriée (vis non fournies avec l'appareil).

#### Remarques

- Ne placez jamais ce lecteur CD directement au-dessus d'un amplificateur de puissance, car la chaleur qu'il dégage pourrait endommager le lecteur. Celui-ci risque aussi de capter des signaux de radio-amateur ou d'autres types d'interférences.
- Avant de transporter le lecteur CD, retirez-le toujours de son armoire.
- Si vous devez déplacer le lecteur CD quand il est installé dans son armoire, veillez à éviter les chocs et les vibrations.

**Cautions regarding handling**

**Cleaning the player**

To clean the PLAYER wipe with a polishing or a soft, dry cloth. For stubborn dirt, moisten a soft cloth with a weak solution of neutral detergent (diluted in five to six parts water), wring the cloth well, and wipe away the dirt. Use a dry cloth to wipe the surface dry. Do not use volatile liquids such as benzene or thinner which will damage to the unit.

**CD lens cleaner**

The player's pickup lens should not become dirty in normal use. If for some reason, the lens becomes soiled and malfunctions, contact your nearest PIONEER authorized service center. Lens cleaners for CD players are commercially available, but special care should be exercised in their use as some may cause damage to the lens.

**Storing discs**

- Discs are made of the same kinds of plastic used for conventional analog audio records. Be careful not to allow discs to warp. Always store discs in their cases vertically, avoiding locations with high heat, humidity, or extremely low temperatures. Avoid leaving discs in cars; the interior of a car in direct sunlight can become extremely hot.
- Always read and abide by the precautionary notes listed on disc labels.

**Condensation**

When this unit is brought into a warm room from previously cold surroundings or when the room temperature rises sharply, condensation may form inside the unit and impair its performance. In such cases, allow the unit to stand for about an hour or raise the room temperature gradually.

**Cleaning and handling compact discs**

- The presence of fingerprints or smudges on the surface of the disc will not directly affect the recorded signals, but, depending on the degree of contamination, the brightness of the light reflected from the signal surfaces may be reduced causing degradation of sound quality. Always keep your discs clean by wiping them gently with a soft cloth from the inner edge toward the outer edge.

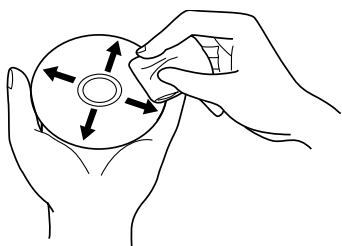

- If a disc becomes very dirty, dampen a soft cloth with water, (be sure to wring it out well) and wipe the away dirt gently. Remove any water drops with another soft, dry cloth.
- Do not use record cleaning sprays or anti-static agents on discs. Never clean discs with benzene, thinner, or other volatile solvents or damage to the disc surface may result.

- With this player, use only those discs which display the mark shown right (Optical audio digital discs).



**Precautions concernant la manipulation**

**Nettoyage du lecteur**

Pour nettoyer le lecteur, l'essuyer avec un chiffon doux et sec. S'il est très sale, imbiber le chiffon d'une solution de détergent doux, fabriquée en diluant un volume de détergent dans 5 ou 6 volumes d'eau, bien essorer puis essuyer la saleté. Utiliser aussi un chiffon sec pour sécher la surface. Ne pas utiliser de produits volatiles comme de la benzine ou du diluant qui peuvent endommager l'appareil.

**Dispositif de nettoyage de l'optique de CD**

L'optique de lecture du lecteur ne doit pas devenir sale en usage normal, mais si pour certaines raisons, le lecteur venait à ne pas fonctionner correctement en raison d'un encrassement, contacter votre centre de service autorisé PIONEER le plus proche. Les dispositifs de nettoyage d'optique pour lecteurs de CD sont disponibles dans le commerce, mais il est important de faire particulièrement attention à leur usage car ils risquent d'endommager l'optique.

**Rangement des disques**

- Les disques sont fabriqués dans les mêmes types de plastiques que ceux utilisés pour les disques audio analogiques habituels. Prendre soin à ce qu'ils ne se déforment pas. Pour cela, les ranger toujours verticalement dans leur boîtier en évitant les endroits très chauds, très humides ou extrêmement froids. Eviter de laisser des disques par exemple sur le siège d'une voiture stationnée en plein soleil car ces endroits peuvent devenir extrêmement chauds.
- Lire et respecter les précautions inscrites sur l'étiquette des disques.

**Condensation**

Lorsque le lecteur est transporté d'un endroit froid dans une pièce chaude ou si la température de la pièce augmente brusquement, de la condensation risque de se former à l'intérieur du lecteur et d'amoindrir ses performances. Dans ce cas, ne pas utiliser l'appareil pendant une heure environ ou augmenter progressivement la température de la pièce.

**Nettoyage et manipulation des disque compacts**

- La présence de traces de doigts ou de souillures sur la surface d'un disque n'affecte pas directement les signaux enregistrés; toutefois, si l'encrassement est important, l'intensité de la lumière réfléctée par les signaux à la surface peut être réduite, ce qui provoque une baisse de la qualité du son. Toujours garder les disques en parfait état de propreté en les frottant délicatement avec un linge doux, du centre vers la périphérie.

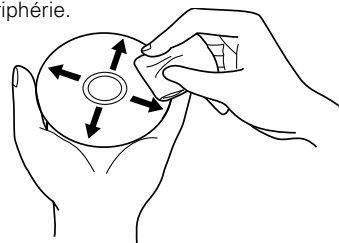

- Si un disque est très sale, tremper un chiffon doux dans de l'eau. Après l'avoir bien essoré, essuyer doucement le disque puis enlever toute trace d'humidité avec un autre chiffon doux et sec.
- Ne pas utiliser de produits de nettoyage anti-statiques en aérosol analogique sur les disques compacts. Ne jamais, non plus, nettoyer des disques avec de la benzine, un diluant ou autres solvants volatiles qui peuvent endommager la surface du disque.

- Utiliser uniquement des disques portant la marque indiquée à-droite avec ce lecteur. (Disques audio numériques optiques).



### Cautions regarding handling

- When holding discs, do not touch their signal surfaces. Hold by the edges, or by one edge and the center hole.
- Do not affix gummed labels or tape to the disc surface. Also, do not scratch or damage the label.
- Discs rotate at high speeds inside the player. Do not use damaged, cracked or warped discs.



### Do not play a CD with a special shape

Do not play a CD having other shape than a circular disc, such as heart shaped disc. Otherwise malfunction may occur.

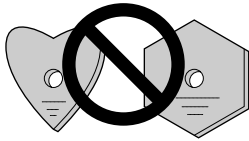

### Precautions concernant la manipulation

- Lorsque vous tenez les disques, ne pas toucher leur surface de signal (le côté reflétant une forme "arc-en-ciel", au verso de la face étiquetée). Les tenir par un bord et le trou central.
- Ne pas coller d'étiquettes ou de ruban adhésif sur l'étiquette d'origine. Eviter également de rayer ou d'endommager cette étiquette.
- Les disques tournent à grande vitesse à l'intérieur du lecteur. Ne pas utiliser de disques endommagés (craquelés ou déformés).

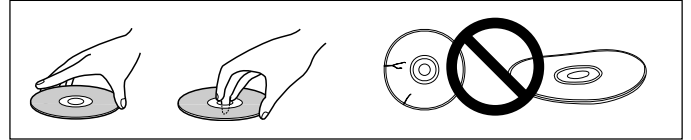

### Ne reproduisez pas de CD de forme spéciale

Sous peine de provoquer des défaillances, ne reproduisez pas de CD ayant une forme autre que circulaire, telle que des disques en forme de coeur.

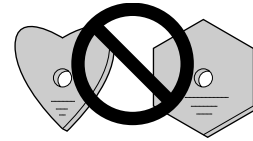

### Forced Disc Ejection

If the eject button fails to work and it becomes impossible to eject a disc, the disc may be ejected by inserting the disc ejection pin in the manual disc ejection hole located on the front panel of the player.

Always be sure to observe the following points when manually ejecting discs.

- ① Be sure to turn off the power to the CD player and wait for 1 minute or more before ejecting the disc.

 **Manually ejecting a disc immediately after the power to the unit has been turned off may result in one of the following problems from occurring, and care should accordingly be taken never to eject discs immediately after the power has been turned off.**

- The disc will still be spinning when it is ejected, thus resulting in cuts to the fingers or other forms of bodily injury.
- The disc clamps will spin in an unstable state, thus resulting in scratching of discs.

- ② Be sure to use only the disc ejection pin included with your CMX-3000 (i.e., never use a paper clip or any other object). Inserting the disc ejection pin into the hole **until it encounters resistance** will cause the disc to be ejected some 5 to 10 millimeters from the insertion slot. The disc may then be removed by grasping it by hand and pulling.

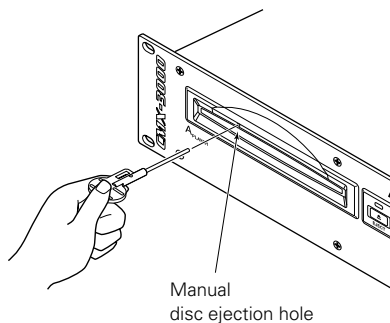

### Ejection force du disque

Si la touche d'éjection ne fonctionne pas et vous empêche d'éjecter un disque, vous pouvez toujours le retirer en insérant la broche d'éjection dans l'orifice d'éjection manuelle situé sur le panneau avant du lecteur.

Si vous devez éjecter des disques manuellement, respectez les précautions suivantes :

- ① Mettez le lecteur CD hors tension et attendez une minute au moins avant d'éjecter le disque.

 **L'éjection manuelle d'un disque immédiatement après la mise hors tension de l'appareil peut engendrer un des problèmes ci-dessous. Veillez donc à ne jamais éjecter de disque immédiatement après la mise hors tension de l'appareil.**

- Le disque continue de tourner au moment de son éjection et risque de vous blesser, les doigts notamment.
- Les dispositifs de fixation du disque tournent de manière instable et risquent donc de griffer le disque.

- ② Utilisez exclusivement la broche d'éjection fournie avec votre CMX-3000 (n'employez jamais de trombone ou autre objet). Insérez la broche dans l'orifice **jusqu'à ce qu'elle rencontre une résistance** et éjecte le disque en le faisant dépasser de 5 à 10 mm hors de la fente. Vous pouvez ensuite retirer le disque en le saisissant et en le tirant hors de l'appareil.

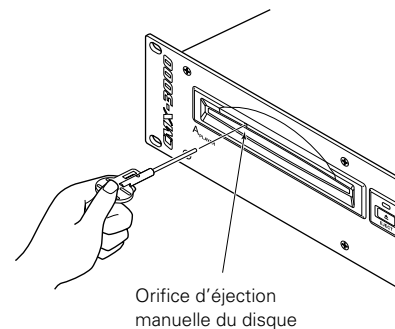



## FEATURES

The Pioneer CMX-3000 is a twin CD player designed for use by DJs which provides not only the features and performance required in a discotheque sound system in a CD player but also provides new features only possible in a CD player.

### JOG DIAL

**The large 110 mm diameter Jog dial enables better handling than an analog turntable.**

- **SCRATCH PLAY**

When the jog dial is rotated in the SCRATCH mode, playback will occur in response to the direction and speed of jog-dial rotation.

- **PITCH BEND**

This function changes the music tempo depending on direction of Jog dial rotation and speed of movement.

- **FRAME SEARCH**

Moves the disc from pause position in frame increments (1/75 sec) when the Jog dial is rotated in pause mode.

- **SUPER FAST SEARCH**

You can search the disc faster than normal search or track search by holding down a SEARCH button or TRACK SEARCH button as you turn the Jog dial.

### WAVE DISPLAY

This display makes it possible to find the breakpoint between tracks in advance and use it as mix point or end point in the same way as you can on an analog record by checking the position of the needle in the groove.

### BPM SYNCHRO HOT CUE

Each of the players can be preset with up to three Hot Cue points (1, 2, 3), thus allowing you to begin play instantly from any of the points. Also, by setting the BPM with either auto or TAP button, that BPM value can be used for HOT CUE synchro playback.

### TEMPO CONTROL

**60 mm high-precision slider coupled** with a 0.05% increment digital display (within a  $\pm 6\%$  range) allows exact control of speed to make tempo adjustments easy and accurate.

- **TEMPO CONTROL RANGE**

The maximum variable range can be set to four variable ranges:  $\pm 6\%$ ,  $\pm 10\%$ ,  $\pm 16\%$  and WIDE to facilitate adjustment.

- **MASTER TEMPO**

Changes music tempo without changing pitch.

### CUE

- **BACK CUE**

After storing the Cue point in memory, press the CUE button while playing the unit to go back to the Cue point and start over.

- **AUTO CUE**

Auto cue automatically locates the song's start point even if it differs from the track's frame, allowing the player to start instantly at a press of the PLAY/PAUSE (▶||) button.

- **CUE POINT SAMPLER**

The sound from the memorized cue point can be reproduced by one touch, which can be used as the start point check and the sampler.

## PARTICULARITES

Le Pioneer CMX-3000 est un double lecteur CD spécialement conçu pour les DJ qui fournit non seulement les fonctionnalités et les performances requises par les systèmes audio des discothèques, mais incorpore aussi plusieurs fonctions uniques.

### VOLANT DE COMMANDE

**Le grand volant de commande de 110 mm de diamètre permet un maniement de loin supérieur à celui de toute platine analogique.**

- **LECTURE DE TRAVAIL**

Lorsque le volant de commande est manœuvré en mode SCRATCH, la lecture aura lieu en réponse en fonction du sens et de la vitesse de rotation du volant de commande.

- **CHANGEMENT DE HAUTEUR TONALE**

Cette fonction change le tempo de la musique selon le sens de rotation du volant de commande et la vitesse de son mouvement.

- **RECHERCHE PAR CADRE**

Lorsque la bague Jog est tournée en mode Pause, ceci déplace le disque à partir de la position Pause par paliers de cadre (1/75 sec.).

- **RECHERCHE SUPER RAPIDE**

Vous pouvez parcourir le disque plus vite que par la recherche normale ou la recherche de plage en tenant enfoncé le bouton de recherche (SEARCH) ou le bouton de recherche de plage (TRACK SEARCH) tandis que vous tournez le volant de commande.

### AFFICHAGE WAVE

Cet affichage permet de trouver à l'avance le point de cassure entre les plages et de l'utiliser comme point de mixage ou comme point final comme on le fait sur un disque analogique en observant la position de l'aiguille sur le sillon.

### REPÉRAGE INSTANTANÉ SYNCHRONISÉ AU NOMBRE DE BATTEMENTS À LA MINUTE (BPM) (HOT CUE)

Trois points de repérage instantané (1, 2, 3) peuvent être pré-réglés pour chaque lecteur, ce qui vous permet de démarrer instantanément la lecture à partir de n'importe quel point de repérage. Par ailleurs, en paramétrant le nombre de battements à la minute (BPM), que ce soit avec la touche de mode automatique ou la touche TAP, la valeur du nombre de battements à la minute peut être utilisée pour commander la lecture synchronisée par repérage instantané avec la fonction HOT CUE.

### COMMANDE DE TEMPO

**Un curseur très précis de 60 mm** couplé à un affichage numérique à palier de 0,05% (dans une plage de  $\pm 6\%$ ) autorise un contrôle exact de la vitesse et permet des réglages faciles et précis du tempo.

- **PLAGE DE CONTRÔLE DU TEMPO**

Pour faciliter les réglages, il est possible de régler la plage variable maximum à une des 4 valeurs suivantes:  $\pm 6\%$ ,  $\pm 10\%$ ,  $\pm 16\%$  et WIDE.

- **TEMPO PRINCIPAL**

Pour changer le tempo sans modifier la hauteur tonale.

## Features

### REAL TIME SEAMLESS LOOP

This function simplifies setting and releasing loops. This function lets you set a loop while you are playing a track. A loop can also be set at the end of the track so that the track does not stop. In addition, an ADJUST mode has been added to enable one-touch adjustment to the Loop-out point and facilitate loop operation.

### RELOOP

**Allows you to replay a loop any number of times.**

Press the RELOOP button after releasing loop play to return to the loop start point. Clever use of on and off in combination with the rhythm make it possible to create new sound effects.

### LOOP PLAY MEMORY

Loop information can be programmed in the HOT CUE button, so the desired loop play begins instantly when accessed.

### EMERGENCY LOOP

When this function is used to designate a loop in-point, the loop out-point is automatically set and loop play begins.

### PLAYING ADDRESS

This bar graph provides a visual representation of track playback progress that enables you to see current playback position just like you can on an analog record by checking needle position. The length of the bar shows current position and a flashing bar provides advance notice of track end.

### SLOT IN

Discs are loaded directly without opening doors or trays, making track selection that much faster.

### FADER START

QUICK START and BACK CUE can be performed using the fader function on DJ mixers DJM-500, DJM-600 and DJM-300 (all mixers are sold separately).

### MULTI READ

CD-R, CD-RW discs can be replayed. (However, due to certain special characteristics of some discs, recorders as well as dirty or damaged discs, some discs may not replay properly.)

### CD TEXT

CD TEXT information is displayed if the CD includes the CD TEXT information.

## Particularites

### REPÉRAGE

#### ● RETOUR AU POINT DE REPÉRAGE

Après mémorisation d'un Point de repérage, appuyez sur le bouton CUE pendant la lecture pour repasser au Point de repérage et y recommencer.

#### ● REPÉRAGE AUTOMATIQUE

Cette fonction localise automatiquement le point de départ d'une chanson même s'il diffère du cadre de plage, ce qui permet au lecteur de commencer instantanément par simple poussée sur le bouton PLAY/PAUSE (▶||).

#### ● ÉCHANTILLONNEUR DE POINT DE REPÉRAGE

Le son depuis le point de repérage mémorisé peut être reproduit par une touche, ce qui est utilisable comme vérification d'un point initial ou échantillonneur.

### BOUCLAGE SANS A-COUP EN TEMPS RÉEL

Cette fonction simplifie la pose et l'annulation des boucles. Elle vous permet de créer une boucle pendant la lecture d'une plage. Il est également possible de créer une boucle en fin de plage pour que celle-ci ne s'arrête pas. En outre, le mode ADJUST a été ajouté, ce qui vous permet d'effectuer un réglage rapide des points de fermeture de boucle pour que les opérations de commande de boucle soient plus faciles à exécuter.

### REBOUCLAGE

**Permet de reproduire une boucle autant de fois que souhaité.**

Appuyez sur le bouton RELOOP après avoir libéré la lecture à boucle pour repasser au point initial de la boucle. Une utilisation adroite combinée au rythme permet de créer de nouveaux effets sonores.

### MÉMOIRE DE LECTURE EN BOUCLE

Les informations relatives aux boucles peuvent être programmées et mémorisées à la touche HOT CUE pour que la lecture en boucle souhaitée commence instantanément lors de son accès.

### BOUCLE D'URGENCE

Quand cette fonction est utilisée pour spécifier un point de départ de boucle, le point de fermeture de boucle est automatiquement créé tandis que la lecture en boucle commence immédiatement.

### VISUALISATION DE LA LECTURE

Ce graphique à barre fournit une visualisation directe de l'avance de la lecture, tout comme le mouvement de l'aiguille sur un disque analogique. La longueur de la barre indique la position actuelle, tandis que le clignotement de cette barre avertit de la proximité de la fin d'une plage.

### INSERTION PAR FENTE

Les disques sont insérés directement, sans avoir à ouvrir un volet ou un tiroir, ce qui accélère d'autant la sélection des plages.

### DÉMARRAGE EN FONDU

Le Démarrage rapide (QUICK START) et le Retour au point de repérage (BACK CUE) sont possibles par la fonction Fader sur les mixeurs DJM-500, DJM-600 et DJM-300 (tous vendus séparément).

### LECTURE MULTIPLE

Il est possible de relire les CD-R, et CD-RW. (Mais en raison de leurs caractéristiques spéciales, il se peut que certains disques, graveurs, ainsi que des disques souillés ou endommagés ne soient pas relus correctement.)

### TEXTE CD

Les informations de Texte CD sont affichées si le CD contient ce genre d'informations de Texte CD.

# PANEL FACILITIES

Operation buttons indicated by an asterisk (\*) are not supported in digital mode.

# NOMENCLATURE DU PANNEAU DES ORGANES RÉGLAGE

Les touches de commande identifiées par un astérisque (\*) ne sont pas prises en charge pendant le mode numérique.

## Remote Control Unit

## Télécommande

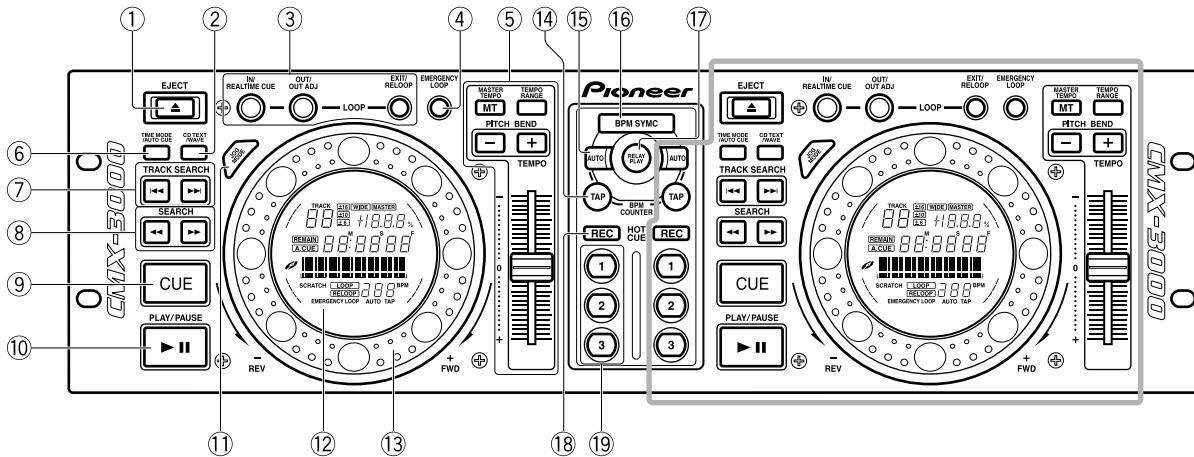

① **EJECT button (▲)**

② **CD TEXT/WAVE button** (see p. 27)

Each time the button is pressed the function changes alternately as follows:

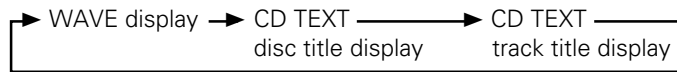

During digital mode, switches between  
CD TEXT ←→ CD TEXT  
disc title display      track title display

③ **LOOP control buttons (\*)** (see p. 25)

④ **EMERGENCY LOOP button (\*)** (see p. 26)

When this button is pressed, the current point is set as the loop in-point, and loop play begins with an automatically set out-point.

⑤ **TEMPO controls (\*)** (see p. 22)

**Tempo control range button (TEMPO RANGE):**

Pressing this button causes the variable range of the tempo control slide to change each time the button is pressed.

**MASTER TEMPO button and indicator:**

Pressing this button causes the master tempo feature to be powered on or off each time it is pressed.

**Tempo control slide:**

Moving this slider in the positive (+) direction away from the center position (normal playback tempo) causes the tempo to become faster, and moving it in the negative (-) direction causes the tempo to become slower.

**PITCH BEND buttons (+, -):**

When pressed during playback, causes pitch bend. Pressing the "+" button causes pitch to accelerate, while pressing the "-" button causes pitch to decelerate.

⑥ **Time mode/Auto cueing button (\*) (TIME MODE/AUTO CUE)**

**TIME MODE:**

Pressing this button causes the elapsed time and remaining time (REMAIN) of the current track to be displayed in succession on the time display of the display unit.

**AUTO CUE:** (see p. 18)

① **Touche EJECT (▲)**

② **Touche CD TEXT/WAVE** (voir page 27)

À chaque fois que la touche est pressée, la fonction change alternativement comme suit :

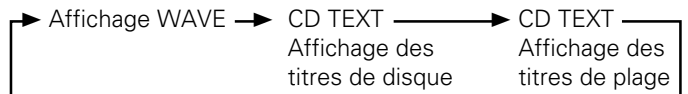

Pendant le mode numérique, commute entre  
CD TEXT ←→ CD TEXT  
Affichage des titres de plage      Affichage des titres de plage

③ **Touches de commande LOOP (\*)** (voir page 25)

④ **Touche EMERGENCY LOOP (\*)** (voir page 26)

Quand cette touche est pressée, la position actuelle est définie comme étant le point de départ d'une boucle tandis que la lecture en boucle commence automatiquement et qu'un point de fin de boucle est automatiquement défini.

⑤ **Commandes TEMPO (\*)** (voir page 22)

**Touche des limites de réglage de tempo (TEMPO RANGE) :**

Le fait d'appuyer sur cette touche oblige les limites de réglage variable du curseur de réglage de tempo à changer à chaque fois que la touche est pressée.

**Touche MASTER TEMPO et indicateur :**

Le fait d'appuyer sur cette touche provoque l'activation ou la désactivation de la fonction de réglage principal de tempo à chaque fois qu'elle est pressée.

**Curseur de réglage de tempo :**

Le fait de déplacer ce curseur vers la position positive (+) tout en l'éloignant de la position centrale (tempo de lecture normale) a pour effet d'accélérer le tempo tandis que le fait de déplacer le curseur vers la position négative (-) a pour effet de ralentir le tempo.

**Touches de hauteur du son PITCH BEND (+, -) :**

Quand ces touches sont pressées pendant la lecture, la hauteur du son peut être modifiée. Le fait d'appuyer sur la touche « + » provoque une accélération (un accroissement) de la hauteur du son, tandis que le fait d'appuyer sur la touche « - » provoque une décélération (une réduction) de la hauteur du son.

## Panel facilities

- ⑦ **TRACK SEARCH button (|◀◀, ▶▶|)** (see p. 20)
- ⑧ **SEARCH button (◀◀, ▶▶)** (see p. 20)
- ⑨ **CUE button and indicator (\*)**  
Cueing point settings (see p. 21)  
Cueing point sampler (see p. 21)  
Back cueing (see p. 21)  
Cueing point adjust (see p. 21)
- ⑩ **PLAY/PAUSE button (▶ II) and indicator** (see p. 19)
- ⑪ **JOG MODE button (\*)**  
Each time this button is pressed, the jog mode switches alternately between CDJ jog mode and SCRATCH jog mode.
- ⑫ **Display**
- ⑬ **Jog dial (+ FWD/- REV) (\*)** (see p. 23)
- ⑭ **TAP button (\*)**  
When pressed during playback, the BPM counter switches to manual mode, and the BPM value is calculated from the interval at which the TAP button is pressed. A BPM value in the range 40 to 199 BPM (varies with the tempo change rate) can be entered when the tempo change rate is 0%.
- ⑮ **AUTO button (\*)**  
Press for automatic BPM count
- ⑯ **BPM synchro button (BPM SYNC) and indicator (\*)** (see p. 29)  
Each time the button is pressed, switches BPM synchro function ON/OFF. BMP SYNC indicator flashes during ON, and lights steadily when OFF.
- ⑰ **RELAY PLAY button and indicator (\*)** (see p. 30)
- ⑱ **HOT CUE recording mode button (REC) and indicator (\*)** (see p. 24)  
Press to switch the HOT CUE button's function (record/access). In the record mode, the indicator lights.
- ⑲ **HOT CUE buttons (1, 2, 3) and indicator (\*)** (see p. 24)  
Use to select the memory (1, 2, 3) into which you wish to program hot cue point information and loop information.

## Nomenclature du panneau des organes réglage

- ⑥ **Touche d'affichage horaire/de repérage automatique (\*) (TIME MODE/AUTO CUE)**  
**TIME MODE :**  
Le fait d'appuyer sur cette touche entraîne l'affichage successif du temps écoulé et du temps disponible (REMAIN) de la plage en cours de lecture dans l'affichage horaire de l'afficheur de l'appareil.  
**AUTO CUE :** (voir page 18)
- ⑦ **Touche TRACK SEARCH (|◀◀, ▶▶|)** (voir page 20)
- ⑧ **Touche SEARCH (◀◀, ▶▶)** (voir page 20)
- ⑨ **Touche CUE et indicateur (\*)**  
Paramétrage de point de repérage (voir page 21)  
Échantillonneur de point de repérage (voir page 21)  
Point de repérage arrière (voir page 21)  
Réglage de point de repérage (voir page 21)
- ⑩ **Touche PLAY/PAUSE (▶ II) et indicateur** (voir page 19)
- ⑪ **Touche JOG MODE (\*)**  
À chaque fois que cette touche est pressée, le mode de commande exécuté par volant est commuté alternativement entre les modes par volant de commande CDJ et mode par volant de commande SCRATCH.
- ⑫ **Afficheur**
- ⑬ **Volant de commande (+FWD/-REV) (\*)** (voir page 23)
- ⑭ **Touche TAP (\*)**  
Quand cette touche est pressée pendant le mode de lecture, le compteur BPM (nombre de battements à la minute) se commutent en mode manuel tandis que la valeur du nombre de battements à la minute est calculée à partir de l'intervalle auquel la touche BPM est pressée. Une valeur BPM comprise entre 40 et 199 BPM (elle varie selon le taux de changement du tempo) peut être entrée lorsque le taux de changement de tempo est 0%.
- ⑮ **Touche AUTO (\*)**  
Appuyez sur cette touche pour commander un comptage automatique du nombre de battements à la minute.
- ⑯ **Touche de synchronisation de nombre de battements à la minute (BPM SYNC) et indicateur (\*)** (Voir page 29)  
À chaque fois que le bouton est pressé, active ou désactive la fonction de synchronisation au nombre de battements. L'indicateur BMP SYNC clignote pendant l'activation et reste allumé pendant la désactivation.
- ⑰ **Touche RELAY PLAY et indicateur (\*)** (voir page 30)
- ⑱ **Touche de mode d'enregistrement HOT CUE (REC) et indicateur (\*)** (voir page 24)  
Appuyez sur cette touche pour commuter la fonction de la touche HOT CUE (enregistrement/accès). Pendant le mode d'enregistrement, l'indicateur s'allume.
- ⑲ **Touches de mode HOT CUE (1, 2, 3) et indicateur (\*)** (voir page 24)  
Ces touches sont utilisées pour sélectionner une mémoire (1, 2, 3) dans laquelle vous avez l'intention de programmer les informations relatives au point de repérage instantané et les informations de boucle.

## Panel facilities

## Nomenclature du panneau des organes réglage

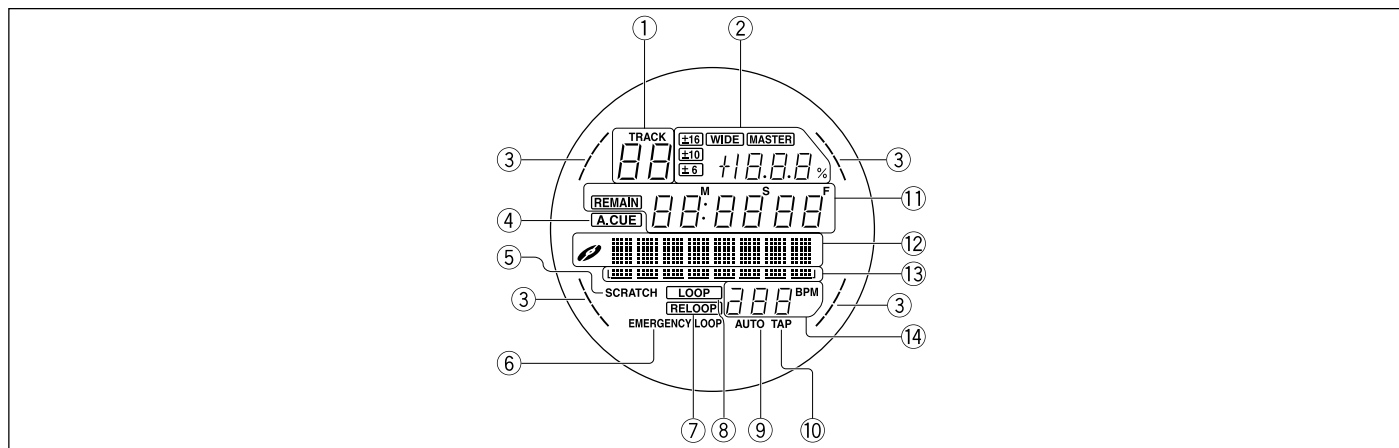

## Display

- ① **TRACK number display**  
Displays the track number of the track currently being played.
- ② **Playback speed display**  
**Tempo control range display (±6, ±10, ±16, WIDE)**  
Displays the variable range mode of the tempo control slide.  
**MASTER indicator**  
MASTER indicator on the master player lights during BPM synchro play.  
**Tempo change rate display**  
Displays the rate of change of the tempo as specified using the tempo control slide.
- ③ **Ring display**  
During relay play, displays disc rotation status. During BPM synchro mode, the display occurs in rhythm with the beat.
- ④ **Auto cueing indicator (A. CUE)**  
Lights up when auto cueing is turned on.
- ⑤ **SCRATCH indicator**  
When jog mode is set to "SCRATCH," flashes during write to the scratch memory, and lights steadily when data is fully written to the memory.
- ⑥ **EMERGENCY LOOP indicator**  
Flashes during loop play in the Emergency Loop mode.
- ⑦ **RELOOP indicator**  
Lights to indicate loop play is possible, and during loop play.
- ⑧ **LOOP indicator**  
Lights during loop play.
- ⑨ **Automatic BPM Count indicator (AUTO)**  
Lights during automatic BPM count mode.
- ⑩ **TAP mode indicator**  
Lights during TAP BPM count mode. Indicator goes out for approximately 0.2 second the instant TAP button is pressed.
- ⑪ **Time display**  
Used to display the elapsed playback time (when the REMAIN indicator is unlit) or the remaining playback time (when the REMAIN indicator is lit) of the current track in minutes (M), seconds (S), and frames (F).
- ⑫ **WAVE Display / Character Display**  
During WAVE display, indicates the volume level of the currently playing track. During character display, displays CD TEXT. Characters displayable are limited to alphabet, numerals, and certain symbols. The array displays either the disc title or the track title. When disc title is displayed, the  mark lights.

## Affichage

- ① **Affichage du numéro de plage TRACK**  
Affiche le numéro de plage de la plage en cours de lecture.
- ② **Affichage de vitesse de lecture**  
**Affichage des limites de réglage de tempo (± 6, ± 10, ± 16, WIDE)**  
Affiche le mode des limites de réglage variable du curseur de réglage de tempo.  
**Indicateur MASTER**  
L'indicateur MASTER du lecteur principal s'allume pendant une lecture synchronisée au nombre de battements à la minute.  
**Affichage du pourcentage de variation de tempo**  
Affiche le pourcentage de variation de tempo tel qu'il est spécifié en utilisant le curseur de réglage de tempo.
- ③ **Affichage annulaire**  
Pendant la lecture en relais, affiche l'état de rotation annulaire du disque. Pendant le mode de synchronisation au nombre de battements, l'affichage a lieu au rythme des battements.
- ④ **Indicateur de point de repérage automatique (A. CUE)**  
S'allume quand la fonction de repérage automatique est activée.
- ⑤ **Indicateur SCRATCH**  
Quand le mode commandé par volant est réglé sur "SCRATCH", clignote pendant l'écriture en mémoire de travail et reste allumé quand les données sont entièrement écrites dans la mémoire.
- ⑥ **Indicateur EMERGENCY LOOP**  
Clignote pendant la lecture en boucle au cours du mode de boucles de secours.
- ⑦ **indicateur RELOOP**  
Il s'allume pour indiquer qu'une lecture en boucle est possible et pendant la lecture en boucle.
- ⑧ **Indicateur LOOP**  
Il s'allume pendant la lecture en boucle.
- ⑨ **Indicateur de comptage automatique de nombre de battements par minute (AUTO)**  
Il s'allume pendant le mode de comptage automatique du nombre de battements par minute.
- ⑩ **Indicateur de mode TAP**  
Il s'allume pendant le mode de comptage de nombre de battements par minute TAP. L'indicateur s'éteint pendant 0,2 seconde environ dès que la touche TAP est pressée.
- ⑪ **Affichage horaire**  
Il permet d'afficher la durée de lecture écoulée (quand l'indicateur REMAIN n'est pas allumé) ou la durée de lecture disponible (quand l'indicateur REMAIN est allumé) pour la plage en cours de lecture en minutes (M), secondes (S) et trames (F).
- ⑫ **Affichage WAVE/affichage de caractères**  
Pendant l'affichage WAVE, le niveau de sortie de la plage en cours de lecture est affiché. Pendant l'affichage de caractères, les caractères CD TEXT disponibles sont affichés sous la forme de caractères alphanumériques, numériques et certains symboles. La matrice d'affichage fait soit apparaître le titre du disque soit le titre de la plage. Quand le titre du disque est affiché, le symbole  s'allume.

Panel facilities

13 Playback position display

Used to display a full-scale bar graph for the track being played to make it possible to get an intuitive feel of the elapsed and remaining play time.

- Display as it appears when displaying elapsed time: All indicators unlit and then indicators light up in sequence from left
- Display as it appears when displaying remaining time: All indicators lit and then indicators are turned off in sequence from left
- Display as it appears when there are less than 30 seconds remaining in a track: Slow flashing
- Display as it appears when there are less than 15 seconds remaining in a track: Rapid flashing

14 BPM display

Used to display the number of BPM for the current track. Note that it may not be possible to count BPM in the automatic BPM count mode for some tracks. Then use the TAP BPM count mode to do this.

Nomenclature du panneau des organes réglage

13 Affichage de la position de lecture

Il est utilisé pour faire apparaître une barre graphique complète de la plage en cours de lecture et permet ainsi une sensation intuitive des temps de lecture écoulé et disponible.

- L'affichage est effectué de la même façon que lorsque le temps écoulé est affiché : Tous les indicateurs sont éteints puis ils s'allument en séquence à partir de la gauche
- L'affichage est effectué de la même façon que lorsque le temps disponible est affiché : Tous les indicateurs sont allumés puis ils s'éteignent en séquence à partir de la gauche
- L'affichage est effectué quand il reste moins de trente secondes de temps de lecture disponible pour une plage : Clignotement lent
- L'affichage est effectué quand il reste moins de quinze secondes de temps disponible pour une plage : Clignotement rapide

14 Affichage du nombre de battements par minute (BPM)

Il permet d'afficher le nombre de battements par minute de la plage en cours de lecture. Notez que, pour certaines plages, il ne sera pas possible de compter les battements par minute (BPM) en mode de comptage BPM automatique. Utilisez alors le mode de comptage TAP BPM.

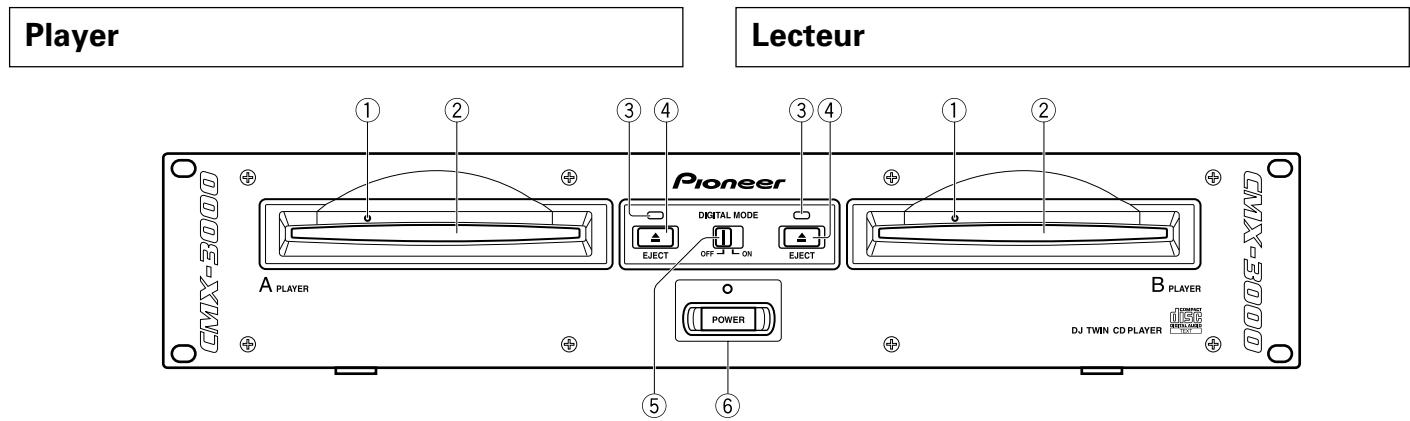

1 Manual ejection hole (see p. 8)

2 Disc insertion slot (see p. 17)

When using 3 inch/8 cm discs, discs must be inserted in the commercially available CD adapter before insertion.

3 Disc loading indicator

This indicator flashes when a disc is being inserted into or ejected from the disc insertion slot and lights up when a disc has been inserted.

4 EJECT button (▲)

Pressing this button while cueing is on standby or play is paused will eject the disc from the player.

5 DIGITAL MODE switch (see p. 16)

Set to On when the digital output is to be used. When set to On, the DJ functions do not function. (Functions marked \* do not operate in this mode.) And the muted pause mode is used instead of the audible pause mode.

6 POWER switch and indicator

The following settings are maintained in the internal memory even when the power is turned off:

- TEMPO RANGE    ● TIME MODE            ● AUTO CUE
- MASTER TEMPO ● CD TEXT/WAVE    ● AUTO CUE LEVEL

1 Trou d'éjection manuelle (voir page 8)

2 Fente d'introduction de disque (voir page 17)

Lorsque des disques de 3 pouces/8 cm sont utilisés, les disques doivent être introduits après avoir été placés dans un adaptateur de CD tel qu'on en trouve dans le commerce.

3 Indicateurs de chargement de disque

Cet indicateur clignote quand un disque est introduit ou éjecté de la fente d'introduction de disque et s'allume quand un disque a été introduit dans l'appareil.

4 Touche EJECT (▲)

Le fait d'appuyer sur cette touche pendant que la fonction de repérage est en mode de veille ou pendant une pause de la lecture aura pour effet d'éjecter le disque du lecteur.

5 Commutateur de mode numérique DIGITAL MODE (voir page 16)

Le placer en position d'activation quand la sortie numérique doit être utilisée. Quand il est activé, les fonctions DJ sont inopérantes. (Les fonctions identifiées par un astérisque (\*) ne peuvent pas être utilisées au cours de ce mode.) Par ailleurs, le mode de pause et de mise en sourdine est utilisé à la place du mode de pause audible.

6 Interrupteur d'alimentation POWER et indicateur

Les réglages suivants sont conservés dans la mémoire interne, même lorsque l'alimentation est coupée.

- TEMPO RANGE    ● TEMPO RANGE            ● AUTO CUE
- MASTER TEMPO ● CD TEXT/WAVE            ● AUTO CUE LEVEL

# CONNECTIONS

Before connecting or disconnecting any cables, be sure to first turn off the power switch and remove the power cord from its socket. The CD player may be damaged if cables are connected when the power is on.

## 1. Connecting the player to the remote control unit

First connect the CD player to the remote control unit.

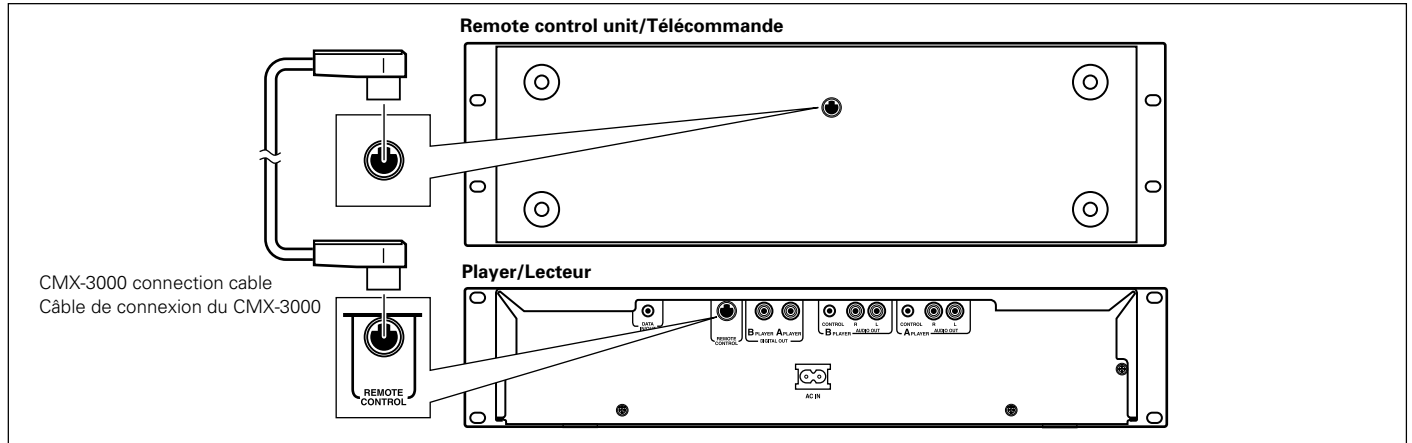

## 2. Connecting the system to a DJ mixer (DJM-300, DJM-500, or DJM-600) (connecting audio output and control jack cables)

Using the audio cables provided with your CMX-3000 CD player system, insert the white plugs into the left (L) jacks and the red plugs into the right (R) jacks. Note that it is also possible to use the CMX-3000 control cord to control the CMX-3000 from a mixer to make it possible to use fader startup or back cueing. (This does not apply, however, during relay playback.)

# CONNEXIONS

Avant de connecter ou déconnecter des câbles, mettez l'appareil hors tension et retirez le cordon d'alimentation de sa prise. Le lecteur CD risque d'être endommagé si des câbles sont connectés alors que l'appareil est sous tension.

## 1. Raccordement du lecteur à la télécommande

Raccordez d'abord le lecteur CD à la télécommande.

## 2. Raccordement du CMX-3000 à une table de mixage pour DJ (DJM-300, DJM-500 ou DJM-600) (raccordement du câble de sortie audio et du câble de commande)

Utilisez les câbles audio fournis à l'origine avec votre système de lecteur CMX-3000 et introduisez les fiches blanches dans les prises gauche (L) et les fiches rouges dans les prises droites (R). Notez que vous pouvez aussi utiliser le câble de commande du CMX-3000 pour commander le CMX-3000 à partir d'une table de mixage et pouvoir utiliser la fonction de démarrage de lecture avec le mélangeur de voies ou par retour au point de repérage. (Notez cependant que ceci ne s'applique pas au mode de lecture en relais.)

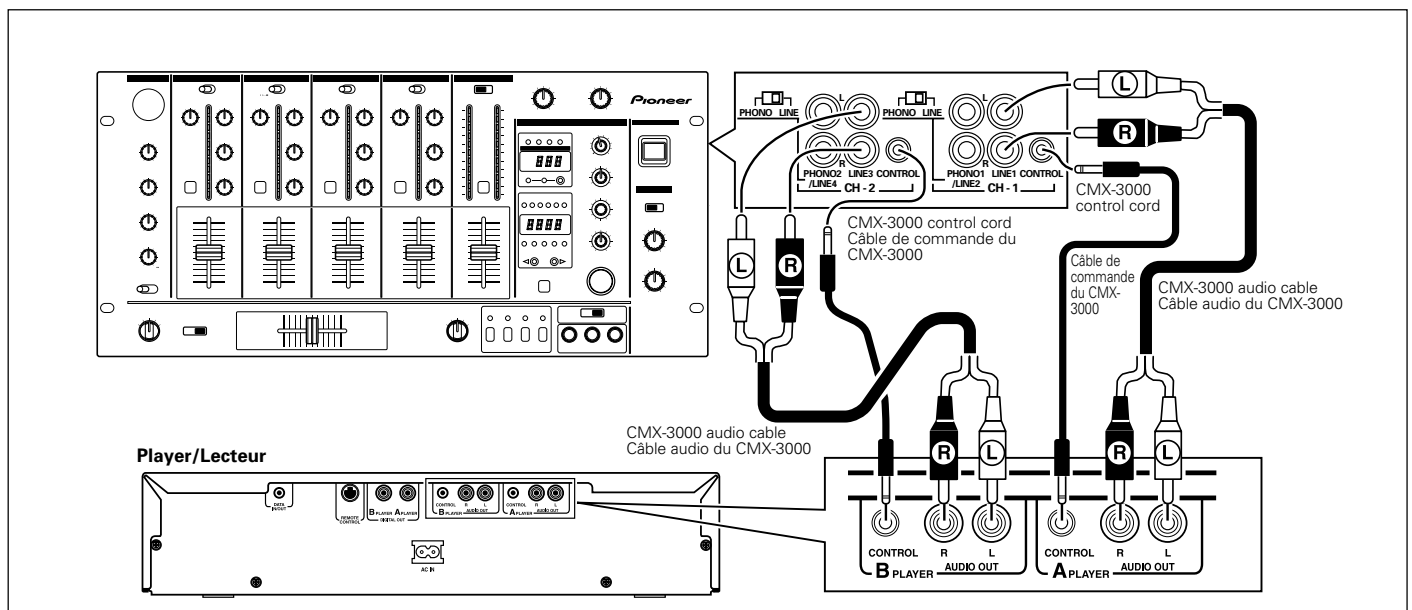

• When connecting to a DJM-300, DJM-500 or DJM-600 mixer, use the CMX-3000 audio cables to connect CD1 to A PLAYER and CD2 to B PLAYER as indicated in the diagram above.

• Lors de la connexion à une table de mixage DJM-300, DJM-500 ou DJM-600, utilisez les câbles audio du CMX-3000 pour raccorder la borne CD1 à la borne A PLAYER et la borne CD2 à la borne B PLAYER, comme illustré sur le schéma ci-dessus.

English  
Français

**Connections**

**3. Connecting the CMX-3000 to other devices**

**A Connecting the CMX-3000 to other mixers**

To connect the CMX-3000 to other mixers, connect the CMX-3000 AUDIO OUT jacks to the line input jacks or AUX jacks of the mixer. (Do not connect to PHONO jacks, as doing so would result in the sound being distorted and in being unable to obtain normal playback quality.)

**B Connecting the CMX-3000 to stereo amplifiers (when not using a DJ mixer)**

**Connexions**

**3. Raccordement du CMX-3000 à d'autres appareils**

**A Raccordement du CMX-3000 à un autre type de table de mixage**

Pour raccorder le CMX-3000 à un autre type de table de mixage, connectez les prises de sortie audio (AUDIO OUT) du CMX-3000 aux prises d'entrée ligne ou aux prises auxiliaires (AUX) de la table de mixage. (N'effectuez pas la connexion aux prises PHONO, sinon le son sera déformé et vous ne parviendrez pas à obtenir une qualité de lecture normale.)

**B Raccordement du CMX-3000 à un amplificateur stéréo (sans utiliser de table de mixage pour DJ)**

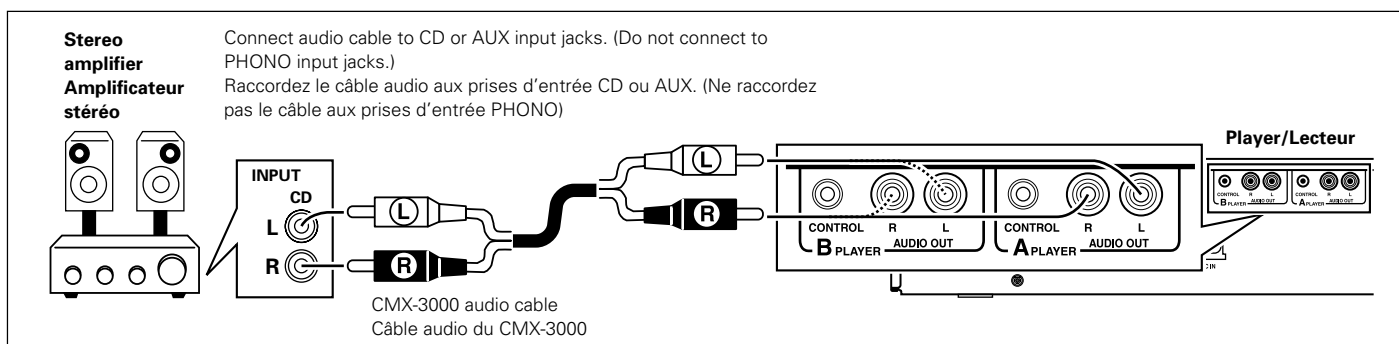

**C Connecting the CMX-3000 to devices with digital input jacks**

**C Raccordement du CMX-3000 à un appareil équipé de prises d'entrée numérique**

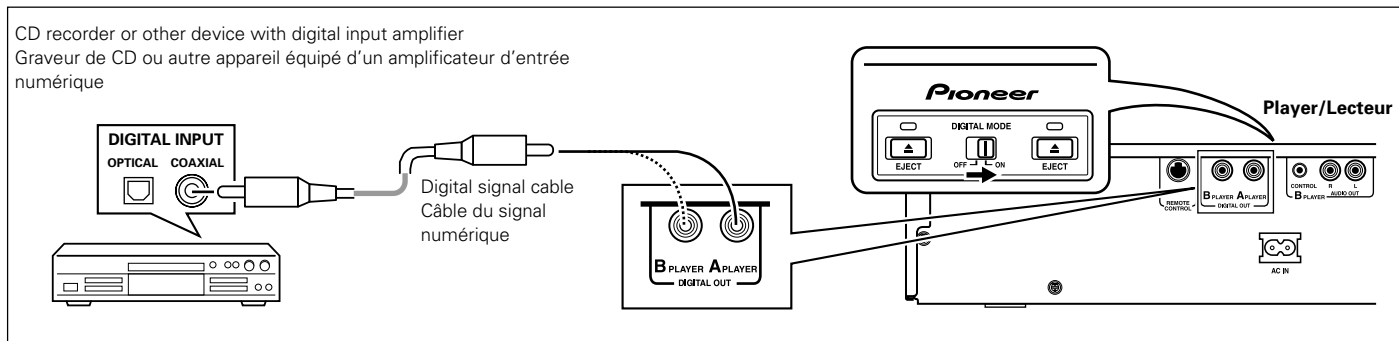

- When using the digital output jacks, the DIGITAL MODE switch must be set to 'ON'.

- Quand vous utilisez les prises de sortie numérique, le commutateur DIGITAL MODE doit se trouver en position d'activation (ON).

**Note**  
Turning the DIGITAL MODE switch 'ON' causes all DJ features (i.e., CUE, LOOP, RELOOP, TEMPO CONTROL, MASTER TEMPO, increase/reduce speed by the jog dial or HOT CUE) when using digital output. Also note that when using digital output pausing results not in a start playback pause but in a silent pause instead.

**Remarque :**  
Quand le commutateur DIGITAL MODE est placé en position d'activation (ON), ceci a pour effet de désactiver toutes les fonctions DJ (c'est-à-dire, CUE, LOOP; RELOOP, TEMPO CONTROL, MASTER TEMPO, accroissement/réduction de la vitesse avec le volant de commande ou HOT CUE) alors que la sortie numérique est utilisée. Noter également qu'une commande de pose de la sortie numérique ne se traduit pas par une pause en lecture au démarrage mais par une pause silencieuse.

**4. Connecting the power cord**

When all connections have been made, connect the power cord to the AC inlet on the rear panel of the player and connect the power plug to an AC wall outlet or to a power receptacle on the rear panel of the amplifier.

**4. Raccordement du cordon d'alimentation**

Après avoir achevé toutes les connexions, raccordez le cordon d'alimentation à la prise d'entrée secteur implantée à l'arrière du lecteur et branchez la prise du cordon d'alimentation à une prise de sortie secteur ou à la prise d'alimentation implantée à l'arrière de l'amplificateur.



## DISC LOADING/ UNLOADING

## INSERTION / RETRAIT DU DISQUE

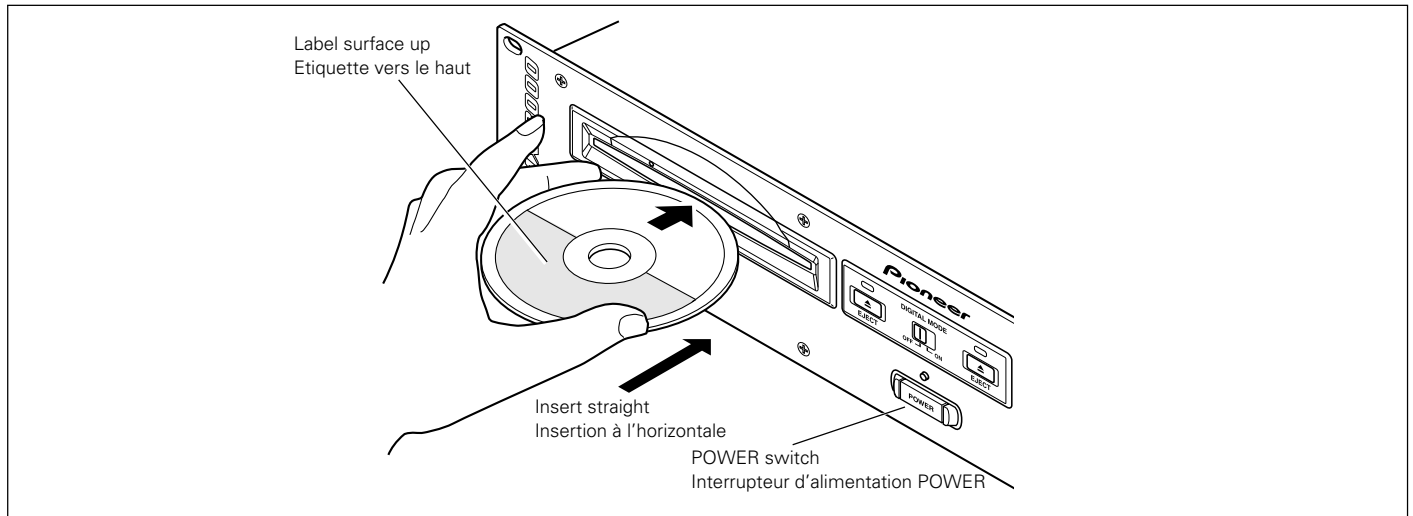

### 1. Press POWER switch on front of player to turn power on.

**Do not force a disc into the unit when the POWER switch is set to OFF as this may damage the disc and the unit.**

### 2. Insert a disc.

- Hold the disc with label surface upwards, and insert into the front panel disc insertion slot.
- When playing an 8 cm disc, place the disc in a commercially available CD adapter before inserting in the insertion slot.
- Each insertion slot can only accommodate one disc at a time. Never attempt to load more than one disc at the same time, or attempt to load a second disc when one disc has already been loaded.
- When loading a disc, do not place any twisting force on the disc, or try to force the disc into the slot. Also, do not attempt to interrupt or defeat the motion of the disc when the player begins to draw a disc into the slot or to eject a disc, since damage to the disc or player could occur.

### 3. During playback, press the PLAY/PAUSE button (▶||) or if a cue point has been specified press the CUE button to back-cue before pressing the EJECT button (▲) to eject a disc

- When the EJECT button is pressed, disc rotation stops and the disc is ejected from the loading slot.
- If the disc fails to be ejected when the EJECT button is pressed, the accessory forced eject pin can be inserted into the front-panel's forced eject hole to eject the disc. (see p. 8)

#### CAUTION:

Do not attempt to press a disc back into the slot when the EJECT indicator appears. Pressing a disc back into the slot while the EJECT indicator appears may cause the player to stop. In this case, press the EJECT button again and wait until the EJECT indicator goes out before reinserting the disc.

### 1. Appuyez sur l'interrupteur d'alimentation POWER implanté sur la façade du lecteur pour mettre ce dernier sous tension.

**N'introduisez jamais en force un disque dans le lecteur quand l'interrupteur d'alimentation POWER de l'appareil est commuté en position d'arrêt (OFF) car ceci risque d'endommager le disque et l'appareil.**

### 2. Insérer un disque.

- Diriger l'étiquette du disque vers le haut et insérer celui-ci dans la fente d'insertion du disque sur le panneau avant du lecteur CD.
- Pour reproduire un disque de 8 cm, insérer celui-ci dans un adaptateur CD disponible dans le commerce avant de l'introduire dans la fente d'insertion.
- Chaque fente d'insertion peut recevoir seulement un disque à la fois. Ne jamais essayer d'introduire plusieurs disques en même temps ou d'insérer un second disque quand il y en a déjà un dans le logement.
- Lors de son insertion, ne pas exercer de torsion sur le disque ou essayer d'introduire de force par la fente du logement. Sous peine d'endommager le disque et le lecteur, ne pas essayer d'interrompre ou de faire obstacle au mouvement du disque lorsqu'il est attiré dans le logement ou qu'il en est éjecté.

### 3. Pendant la lecture, appuyez sur la touche PLAY/PAUSE (▶||) ou sur la touche CUE si vous avez défini un point de repérage pour effectuer un repérage arrière, avant d'appuyer sur la touche EJECT (▲) pour éjecter un disque.

- Lorsque la touche EJECT est actionnée, le disque cesse de tourner et il est éjecté par la fente du logement.
- Si le disque ne ressort pas quand la touche EJECT est actionnée, la broche d'éjection forcée fournie comme accessoire peut être insérée dans l'orifice d'éjection forcée du panneau avant afin de faire ressortir le disque. (voir page 8)

#### ATTENTION:

Ne jamais essayer de repousser un disque dans le logement pendant que l'indicateur EJECT est allumé, car ceci provoquerait l'arrêt du lecteur. Dans ce cas, appuyer à nouveau sur la touche EJECT et attendre jusqu'à ce que s'éteigne l'indicateur EJECT avant d'insérer à nouveau le disque.

## DJ PLAYER OPERATION

## UTILISATION DU LECTEUR DJ

Playing discs on Player A (Operation identical for Player B)

Lecture de disques sur le lecteur A  
(fonctionnement identique pour le lecteur B)

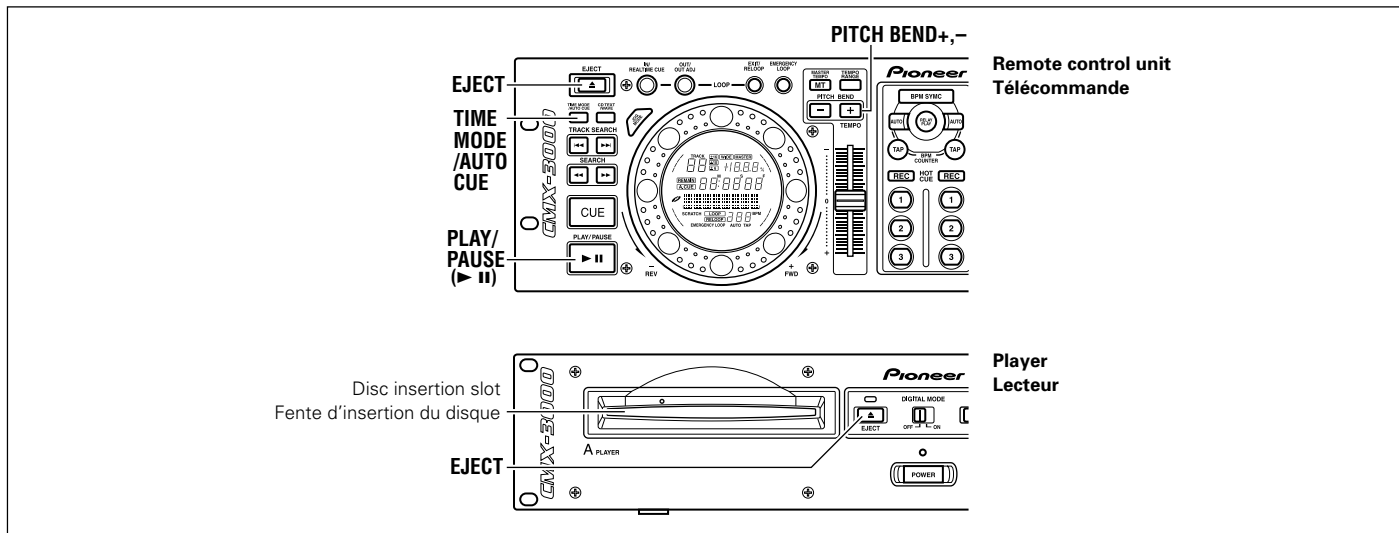

Operations indicated by \* cannot be used when the DIGITAL MODE switch is set to on (and the digital output terminal is used).

Les fonctions identifiées par un astérisque (\*) ne peuvent pas être utilisées quand le commutateur DIGITAL MODE est réglé en position d'activation (ON) (et quand la prise de sortie numérique est utilisée).

### Auto Cueing (\*)

Auto cueing is used to automatically specify the cueing point (see p. 21) to be used before sound actually begins to play when inserting a disc or when performing track searching.

- Turning auto cueing on and off  
Pressing the TIME MODE/AUTO CUE button and holding it down for a second or more causes auto cueing to be alternately turned on and off.  
When auto cueing is on, the auto cueing indicator (A. CUE) will be lit up.
- **AUTO CUE** on/off status is stored in memory and persists even when the power is turned off.
- The Auto Cue level can be changed.

#### ■ Varying the Auto Cue Level

1. Hold the TIME MODE/AUTO CUE button depressed for 5 seconds or more.
  - The display will show "A.CUE - 60" (when default setting).
2. Press the PITCH BEND (+, -) to change the value.
  - The value can be changed to either -42 dB, -48 dB, -54 dB, or -60 dB.
  - Either press the TIME MODE/AUTO CUE button or else wait for 15 seconds; the variable level mode will be cancel.
  - This setting is written to non-volatile memory, and will not be changed when power is interrupted or disconnected.

### Repérage automatique (\*)

Le repérage automatique permet de spécifier automatiquement le point de repérage (voir page 21) à utiliser pour commencer réellement la lecture lorsque vous insérez un disque ou que vous procédez à une recherche de page.

- Activation et désactivation du repérage automatique  
Appuyez sur la touche TIME MODE/AUTO CUE et maintenez-la enfoncée pendant une seconde au moins pour activer et désactiver successivement le repérage automatique.  
Quand le repérage automatique est activé, le témoin de repérage automatique A.CUE brille.
- L'activation ou la désactivation de la fonction **AUTO CUE** est mise en mémoire et y reste même après la coupure de l'alimentation de l'appareil.
- Ceci peut modifier le niveau du repérage automatique.

#### ■ Comment faire varier le niveau de repérage automatique

1. Maintenez la touche TIME MODE/AUTO CUE enfoncée pendant au moins cinq secondes.
  - L'afficheur fait apparaître «A. CUE -60» (quand le réglage par défaut est choisi).
2. Appuyez sur les touches PITCH BEND (+, -) pour modifier la valeur.
  - Ainsi, il est possible de changer la valeur sur -42 dB, -48dB, -54 dB ou -60 dB.
  - Appuyez sur la touche TIME MODE/AUTO CUE ou bien attendre quinze secondes ; ceci permet d'annuler le mode de réglage de niveau variable.
  - Ce réglage est conservé dans une mémoire rémanente et ne sera pas modifié avec la mise sous tension ou la coupure d'alimentation.

## DJ player operation

## Starting Playback

1. Insert a disc into Player A or Player B.
2. If auto cueing is on, press the PLAY/PAUSE button (▶||).

- Wait for the CUE button indicator to light up before pressing the button. The silent portion at the beginning of the displayed track will be skipped and playback will begin instantaneously from the first bars of the track.

Once the first track has been played, the player will automatically search for the beginning of the next track to be played. The cueing indicator (CUE) will light up, the PLAY/PAUSE button indicator will flash, and the player will then wait for the PLAY/PAUSE button (▶||) to be pressed before beginning playback of the next track.

3. If auto cueing is off, playback will begin automatically from the first track.

- When auto cueing is off, playback will continue after the first track has been played, with all subsequent tracks being played in sequence.
- When playback of the final track is complete, playback will automatically come to an end.

## Stopping Playback

During playback, press the PLAY/PAUSE button (▶||) or if a cue point has been specified press the CUE button to back-cue before pressing the EJECT button (▲) to eject the disc.

- Disc rotation stops and the disc is ejected.
- Note that the CMX-3000 does not come with a stop button.
- Pressing the EJECT button during playback has no effect.

## Pausing Playback

To pause playback, press the PLAY/PAUSE button (▶||).

- The PLAY/PAUSE button indicator and cueing indicator (CUE) will flash and playback will pause.
- Pressing the PLAY/PAUSE button again will then cause the button indicator to light up and for playback to be resumed.
- In the CDJ mode broken sound will still be audible during the standby mode; if you wish to stop all sound, lower the output sound volume on your audio mixer.
- If no operator whatsoever is performed for 80 minutes or more after pausing playback, the rotation of the disc will be automatically brought to a halt. Pressing the PLAY/PAUSE button at this time will then cause playback to be resumed.

## Utilisation du lecteur DJ

## Lancement de la lecture

1. Insérez un disque dans le lecteur A ou le lecteur B.
2. Si le repérage automatique est activé, appuyez sur la touche PLAY/PAUSE (▶||).

- Attendez que le témoin CUE s'allume avant d'appuyer sur la touche. Les silences du début de la plage affichée sont sautés et la lecture commence instantanément à partir des premières barres de la plage.

Quand la lecture de la première plage est terminée, l'appareil recherche automatiquement le début de la plage suivante à lire. Le témoin de repérage CUE brille, le témoin de la touche PLAY/PAUSE clignote et le lecteur attend que vous appuyiez sur la touche PLAY/PAUSE (▶||) pour poursuivre la lecture de la plage suivante.

3. Si le repérage automatique est désactivé, la lecture commence automatiquement à partir de la première plage.

- Quand le repérage automatique est désactivé, l'appareil poursuit la lecture de chaque plage successive après la fin de la première plage.
- A la fin de la dernière plage, la lecture s'arrête automatiquement.

## Arrêt de la lecture

Pendant la lecture, appuyez sur la touche PLAY/PAUSE (▶||) ou sur la touche CUE si vous avez défini un point de repérage pour effectuer un repérage arrière, avant d'appuyer sur la touche EJECT (▲) pour éjecter un disque.

- La rotation du disque s'arrête et le disque est éjecté.
- Notez que le CMX-3000 est dépourvu de touche d'arrêt.
- Pendant la lecture d'un disque, l'appui de la touche EJECT demeure sans effet.

## Interruption momentanée de la lecture

Pour interrompre momentanément la lecture, appuyez sur la touche PLAY/PAUSE (▶||).

- Le témoin de la touche PLAY/PAUSE et le témoin de repérage (CUE) clignotent tandis que la lecture est interrompue.
- Quand vous appuyez à nouveau sur la touche PLAY/PAUSE, le témoin de la touche s'allume et la lecture reprend.
- En mode CDJ, les sons émis par intermittence restent audibles pendant le mode de veille; si vous désirez couper complètement le son, réduisez le volume de sortie de votre table de mixage audio.
- Si aucune commande n'est sollicitée 80 minutes ou davantage après l'interruption de la lecture, la rotation du disque est automatiquement arrêtée. Dans ce cas, l'appui de la touche PLAY/PAUSE commande la reprise de la lecture.

DJ player operation

Utilisation du lecteur DJ

Playing discs on Player A (Operation identical for Player B)

Lecture de disques sur le lecteur A  
(fonctionnement identique pour le lecteur B)

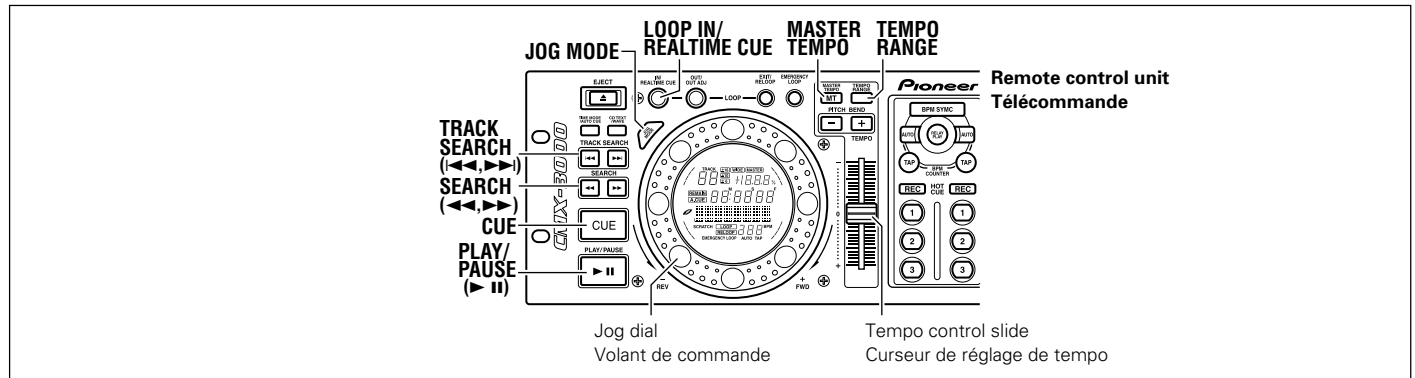

Skipping Tracks

■ **Skipping tracks using the TRACK SEARCH buttons (I-◀◀, ▶▶I)**

- Press the forward or reverse TRACK SEARCH button (I-◀◀, ▶▶I).
- Each time the button is pressed, the player will skip to the next track in the specified direction. (To skip to the previous track while a track is being played, press the reverse TRACK SEARCH button (I-◀◀) two times in succession.)
  - Pressing the forward or reverse TRACK SEARCH button (I-◀◀, ▶▶I) and holding down on the button will cause multiple tracks to be skipped in succession. Holding down the button for two seconds or more will cause the forward/reverse skipping speed to increase.
  - Pressing the reverse TRACK SEARCH button (I-◀◀) at the beginning of the first track will cause the player to skip to the final track.
  - Pressing the forward TRACK SEARCH button (▶▶I) from the last track will cause the player to skip to the first track (i.e., Track No. 1).

■ **Super-fast track searching**

- Turn the jog dial while pressing either TRACK SEARCH button (I-◀◀, ▶▶I).
- Turning the jog dial in the direction you wish to skip while pressing the forward or reverse TRACK SEARCH button (I-◀◀, ▶▶I) will cause the player to enter high-speed skipping mode, with the speed being adjusted in accordance with the degree to which the jog dial is turned.
  - Tracks will be skipped in the same direction as that in which the jog dial is rotated. The direction indicated by the TRACK SEARCH button actually pressed will be ignored.
  - Releasing the TRACK SEARCH button causes the player to leave high-speed skipping mode.

Fast Forward and Rewind

■ **Using the SEARCH button (◀◀, ▶▶) to fast forward or rewind**

During playback, press the forward or reverse SEARCH button (◀◀, ▶▶).

Pressing the forward SEARCH button (▶▶) and keeping it pressed will cause the CD to fast-forward. Pressing the reverse SEARCH button (◀◀) and keeping it pressed will cause the CD to rewind.

Saut de pages

■ **Saut de pages à l'aide des touches TRACK SEARCH (I-◀◀, ▶▶I)**

- Appuyez sur la touche TRACK SEARCH (I-◀◀, ▶▶I) avant ou arrière.
- A chaque appui de la touche, le lecteur passe à la page suivante, dans la direction spécifiée. (Pour revenir à la page qui précède celle en cours de lecture, appuyez à deux reprises sur la touche TRACK SEARCH (I-◀◀) arrière.)
  - Quand vous appuyez sur la touche TRACK SEARCH (I-◀◀, ▶▶I) avant ou arrière et que vous la maintenez enfoncée, plusieurs pages sont sautées successivement. En maintenant la touche enfoncée pendant deux secondes ou davantage, vous augmentez la vitesse de saut avant/arrière.
  - Le fait d'appuyer sur la touche de recherche en sens inverse TRACK SEARCH (I-◀◀) au début de la première page obligera le lecteur à sauté jusqu'à la dernière page.
  - Le fait d'appuyer sur la touche de recherche avant TRACK SEARCH (▶▶I) à partir de la dernière page obligera le lecteur à sauté jusqu'à la première page (c'est-à-dire, jusqu'à la page portant le numéro 1).

■ **Recherche de pages ultra-rapide**

- Tournez le volant de commande pendant que vous appuyez sur la touche TRACK SEARCH (I-◀◀, ▶▶I) avant ou arrière.
- Si vous tournez le volant de commande dans la direction dans laquelle vous souhaitez sauter des pages pendant que vous appuyez sur la touche TRACK SEARCH (I-◀◀, ▶▶I) avant ou arrière, le lecteur passe en mode de saut ultra-rapide et adapte la vitesse au degré de rotation du volant de commande.
  - La direction du saut des pages est identique à celle de la rotation du volant de commande. La direction indiquée par la touche TRACK SEARCH effectivement enfoncée n'est pas prise en compte.
  - Le lecteur quitte le mode de saut ultra-rapide dès que vous relâchez la touche TRACK SEARCH.

Recherches avant et arrière

■ **Recherches avant et arrière à l'aide des touches SEARCH (◀◀, ▶▶)**

Pendant la lecture, appuyez sur la touche SEARCH (▶▶) avant et que vous la maintenez enfoncée, le CD est survolé vers l'avant. Quand vous appuyez sur la touche SEARCH (◀◀) arrière et que vous la maintenez enfoncée, le CD est survolé vers l'arrière.

## DJ player operation

## ■ Super-fast searching

Turn the jog dial while pressing either SEARCH button (◀◀, ▶▶).

- Turning the jog dial in the direction you wish to search while pressing the forward or reverse SEARCH button (◀◀, ▶▶) will cause the player to enter high-speed fast-forward or high-speed reverse mode.
- CD will be searched in the same direction as that in which the jog dial is rotated. The direction indicated by the SEARCH button actually pressed will be ignored.
- Playback will resume when the jog dial is no longer being turned.
- Releasing the SEARCH button causes the player to leave high-speed search mode.

## Cueing Point Settings (\*)

Once a cueing point has been stored in memory, it can be used to place the player in a state where it is ready to begin playback from the cueing point by pressing the CUE button.

## ■ Manual cueing

1. During playback, press the PLAY/PAUSE button (▶II) to pause playback at the point from which you wish to begin playback.

2. Search for the precise position of the cueing point.

## ■ Using frame numbers to specify cueing points

Cueing points may be specified in 1-frame units (where 75 frames are equivalent to 1 second).

Use the jog dial or the forward or reverse SEARCH button (◀◀, ▶▶) to advance to the desired frame. Rotating the jog dial once causes the player to advance or rewind 75 frames in the specified direction. Similarly, pressing the forward or reverse SEARCH button causes the player to advance or rewind 1 frame in the specified direction.

## ■ Listen to the sound at the current frame to determine the cueing point

Turn the jog dial slowly and then return it to just before the point from which you wish to begin playback. (The cueing point thus defined will consist of that point directly after the sound which can be heard during a cueing pause.)

3. Press the CUE button when you reach the desired frame number or hear the sound at the point from which you wish to begin cueing.

- When the sound is muted and the cueing indicator (CUE) lights up, the cueing point will have been stored to memory.
- Each time a new cueing point is stored to memory, the previous cueing point will be cleared from memory.

## ■ Real-time cueing

During playback, press the LOOP IN/REALTIME CUE button at the desired cueing point.

This point will then be recorded as the new cueing point.

## ■ Checking cueing points (Cueing point sampler)

After specifying a cueing point, press the CUE button.

- The sound at the specified cueing point will continue to play as long as the CUE button is pressed.

## ■ Returning to a cueing point (Back cueing)

1. During playback, press the CUE button.

- The player will return to the specified cueing point.

2. Press the PLAY/PAUSE button (▶II).

- Playback will begin immediately from the specified cueing point.

## Utilisation du lecteur DJ

## ■ Recherche ultra-rapide

Tournez le volant de commande pendant que vous appuyez sur la touche SEARCH (◀◀, ▶▶) avant ou arrière.

- Si vous tournez le volant de commande dans la direction dans laquelle vous souhaitez effectuer la recherche pendant que vous appuyez sur la touche SEARCH (◀◀, ▶▶) avant ou arrière, le lecteur passe en mode de recherche avant ou arrière ultra-rapide.
- La recherche commence sur le CD dans la même direction que le sens de rotation du volant de commande. La direction indiquée par la touche SEARCH qui est actuellement enfoncée sera ignorée.
- La lecture reprend dès que vous cessez de tourner le volant de commande.
- Le fait de relâcher la touche SEARCH obligera le lecteur à quitter le mode de recherche ultra-rapide.

## Paramétrage des points de repérage (\*)

Dès qu'un point de repérage est mémorisé, vous pouvez l'utiliser de façon à ce que le lecteur commence la lecture à partir de cet endroit quand vous appuyez sur la touche CUE.

## ■ Repérage manuel

1. Pendant la lecture, appuyez sur la touche PLAY/PAUSE (▶II) pour interrompre la lecture à l'endroit à partir duquel vous souhaitez la reprendre.

2. Recherchez la position précise du point de repérage.

## ■ Spécifiez les points de repérage à l'aide des numéros de trame.

Vous pouvez spécifier les points de repérage par pas de 1 trame (où 75 trames équivaut à 1 seconde).

Utilisez le volant de commande ou la touche SEARCH (◀◀, ▶▶) avant ou arrière pour atteindre la trame désirée. Une rotation du Jog Dial commande au lecteur d'avancer ou de reculer de 75 trames dans la direction spécifiée. Parallèlement, l'appui de la touche SEARCH avant ou arrière fait avancer ou reculer le lecteur d'une trame dans la direction spécifiée.

## ■ Ecoutez les sons de la trame en cours pour déterminer le point de repérage.

Tournez lentement le volant de commande, puis ramenez-le juste devant le point à partir duquel vous souhaitez commencer la lecture. (Le point de repérage ainsi défini correspond au point situé directement après le son que vous entendez pendant la pause du repérage.)

3. Appuyez sur la touche CUE quand vous avez atteint le numéro de trame souhaité ou quand vous entendez le son du point à partir duquel vous souhaitez commencer le repérage.

- Quand le son est coupé et que le témoin de repérage (CUE) brille, le point de repérage est stocké en mémoire.
- Chaque nouveau point de repérage qui est mémorisé efface automatiquement l'ancien.

## ■ Repérage en temps réel

Pendant la lecture, appuyez sur la touche LOOP IN/REALTIME CUE au point de repérage souhaité.

Ce point est ensuite mémorisé comme nouveau point de repérage.

## ■ Contrôle des points de repérage (échantillonneur de point de repérage)

Après avoir spécifié un point de repérage, appuyez sur la touche CUE.

- Le son du point de repérage spécifié continue d'être reproduit aussi longtemps que vous maintenez la touche CUE enfoncée.

## ■ Retour à un point de repérage (repérage arrière)

1. Pendant la lecture, appuyez sur la touche CUE.

- Le lecteur revient au point de repérage spécifié.

2. Appuyez sur la touche PLAY/PAUSE (▶II).

- La lecture commence immédiatement à partir du point de repérage spécifié.

DJ player operation

Utilisation du lecteur DJ

Playing discs on Player A (Operation identical for Player B)

Lecture de disques sur le lecteur A  
(fonctionnement identique pour le lecteur B)

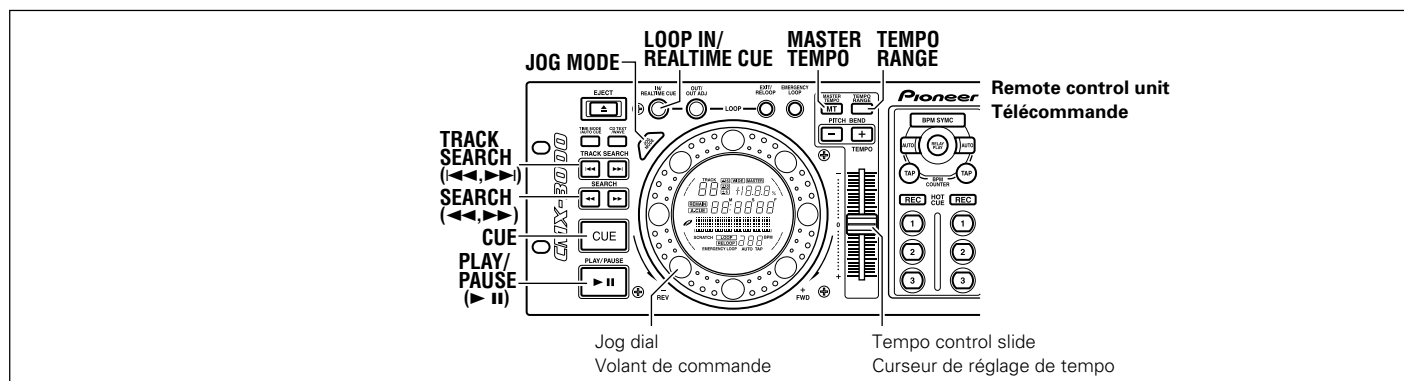

■ Changing cueing points (Cueing point adjust)

1. **During playback, press the CUE button.**
  - The player will return to the currently specified cueing point.
2. **Press the forward or reverse SEARCH button (◀◀, ▶▶).**
  - The cueing point will be shifted forward or backward in 1-frame units.
  - The cueing point may also be shifted forward or backward by pressing the forward or reverse SEARCH button (◀◀, ▶▶) and then turning the jog dial.
3. **Press the CUE button.**
  - The point where the CUE button is pressed will become the new cueing point.

■ Modification de points de repérage (réglage du point d'attaque)

1. **Pendant la lecture, appuyez sur la touche CUE.**
  - Le lecteur revient au point de repérage actuellement spécifié.
2. **Appuyez sur la touche SEARCH (◀◀, ▶▶) avant ou arrière.**
  - Le point de repérage est décalé vers l'avant ou l'arrière par pas d'une trame.
  - Vous pouvez aussi décaler le point de repérage vers l'avant ou vers l'arrière en appuyant sur la touche SEARCH (◀◀, ▶▶) avant ou arrière, puis en tournant le volant de commande.
3. **Appuyez sur la touche CUE.**
  - Le point auquel vous avez appuyé sur la touche CUE devient le nouveau point de repérage.

Changing Playback Speed (\*)

**Pull the tempo control slide towards you.**

Slide the knob towards you (+) to increase the tempo and slide it away from you (-) to decrease it.

- The rate of change in playback speed (tempo) is shown in the display.
- The playback speed can be changed without changing the pitch (Ⓜ "Setting a Master Tempo").

■ Selecting the tempo adjust range

**Press the TEMPO RANGE button.**

Each time the button is pressed, the range of adjustment possible with the tempo control slide changes (±6%, ±10%, ±16%, WIDE). At ±6%, the adjustment unit is 0.05%, at ±10% and ±16%, the adjustment unit is 0.1%. When set to WIDE and the tempo can be set in adjustment units of 0.5% in the range ±100%.

- The selected variable adjustment range is shown on the display.

Modification de la vitesse de lecture (\*)

**Déplacez le curseur de réglage de tempo en l'amenant vers vous.**

Déplacez le curseur vers la position (+) pour augmenter le tempo et déplacez-le dans le sens opposé (-) pour diminuer le tempo.

- Le pourcentage de modification de la vitesse de lecture (tempo) est indiqué dans l'afficheur.
- La vitesse de lecture peut être modifiée sans changer la hauteur du son (voir « Réglage d'un tempo principal »).

■ Sélection des limites de réglage de tempo

**Appuyez sur la touche TEMPO RANGE.**

À chaque fois que la touche est pressée, les limites de possibilité d'exécution de réglage avec le curseur de réglage de tempo changent (± 6%, ± 10%, ± 16%, WIDE). Avec le réglage ± 6%, l'unité de réglage est de 0,05 %, avec le réglage ± 10 % et le réglage ± 16 %, l'unité de réglage est de 0,1 %. Quand WIDE est sélectionné, le tempo peut être réglé par unités de 0,5% dans la plage de ±100%.

- La gamme de réglage variable sélectionnée est indiquée dans l'afficheur.

Setting a Master Tempo (\*)

**During playback, press the MASTER TEMPO button.**

When this is done, the **MASTER TEMPO** will light, and even if the tempo control slide is used to change the speed (tempo), the sound (key, pitch) will not change.

- Since sound is produced digitally in this mode, the sound quality will change.

Réglage d'un tempo principal (\*)

**Pendant le mode de lecture, appuyez sur la touche MASTER TEMPO.**

Dès que ceci est exécuté, **MASTER TEMPO** s'allume et même lorsque le curseur de réglage de tempo est utilisé pour modifier la vitesse (le tempo), le son ne changera pas (la tonalité, la hauteur du son).

- Étant donné que le son est produit par traitement numérique au cours de ce mode, la qualité du son changera.

## DJ player operation

## Jog Dial Functions (\*)

**1. Using the jog dial during playback (Pitch bend)**

- Rotating the jog dial during playback causes the speed to be accelerated (when rotated in the FWD+ direction) or slowed down (when rotated in the REV- direction) in accordance with the degree to which the dial is turned.
- Once the jog dial is no longer being turned, playback resumes at its original speed.

**2. Rotating the jog dial during playback (Scratch play)**

See page 24: "Scratch Play".

**3. Using the jog dial while playback is being paused (Frame searching)**

- Rotating the jog dial causes the player to begin searching in 1-frame units.
- Rotate the jog dial at a fixed speed in the FWD+ direction for playback at normal speed.

**4. Rotating the jog dial after pressing the SEARCH button while waiting for cueing (Cueing point search)**

Pressing either of the SEARCH button (◀◀, ▶▶) while waiting for cueing causes the player to enter cueing pause mode, and rotating the jog dial at this time causes the player to search for possible cueing points. Pressing the CUE button after the player has advanced or rewound to a new cueing point will then cause the new cueing point to be entered into memory.

**5. Rotating the jog dial while pressing the SEARCH button during playback (Super-fast searching)**

Rotating the jog dial in the direction you wish to search while pressing the forward or reverse SEARCH button (◀◀, ▶▶) will cause the player to enter high-speed search mode.

**6. Rotating the jog dial while pressing the TRACK SEARCH button (Super-fast track searching)**

Turning the jog dial in the direction you wish to search while pressing the forward or reverse TRACK SEARCH button (◀◀, ▶▶) will cause the player to enter high-speed track search mode, with the direction and speed of searching being adjusted in accordance with the direction and degree in which the jog dial is turned.

## Utilisation du lecteur DJ

## Fonctions affectées au volant de commande (\*)

**1. Utilisation du volant de commande pendant la lecture (modification de la hauteur du son)**

- Quand vous tournez le volant de commande pendant la lecture, la vitesse de lecture est accélérée (quand le volant est tourné dans la direction FWD +) ou ralentie (quand le volant de commande est tourné dans la direction REV -) en fonction du degré de rotation du volant de commande.
- Dès que vous cessez de tourner le volant de commande, la lecture se poursuit à sa vitesse d'origine.

**2. Rotation du volant de commande pendant la lecture (Lecture de travail)** Voir page 24 : « Lecture de travail ».**3. Utilisation du volant de commande en mode d'interruption momentanée de la lecture (recherche de trame)**

- La rotation du volant de commande entame une recherche par pas de 1 trame.
- Tournez le volant de commande à une vitesse constante dans la direction FWD+ pour une lecture en vitesse normale.

**4. Rotation du volant de commande après appui de la touche SEARCH en mode d'attente de repérage (recherche de point de repérage)**

Quand vous appuyez sur l'une ou l'autre touche SEARCH (◀◀, ▶▶) en mode d'attente de repérage, le lecteur passe en mode d'interruption momentanée du repérage. Si vous tournez le volant de commande à ce moment, le lecteur recherche les points de repérage possibles. Appuyez ensuite sur la touche CUE après que le lecteur ait avancé ou reculé jusqu'au nouveau point de repérage pour mémoriser ce dernier.

**5. Rotation du volant de commande avec appui de la touche SEARCH en mode de lecture (recherche ultra-rapide)**

Si vous tournez le volant de commande dans la direction dans laquelle vous souhaitez effectuer la recherche pendant que vous maintenez la touche SEARCH (◀◀, ▶▶) avant ou arrière enfoncée, le lecteur passe en mode de recherche ultra-rapide.

**6. Rotation du volant de commande avec appui de la touche TRACK SEARCH (recherche de plage ultra-rapide)**

Si vous tournez le volant de commande dans la direction dans laquelle vous souhaitez effectuer la recherche pendant que vous maintenez la touche TRACK SEARCH (◀◀, ▶▶) avant ou arrière enfoncée, le lecteur passe en mode de recherche de plage ultra-rapide en adaptant la direction et la vitesse de recherche à la direction et au degré de rotation du volant de commande.

## ADVANCED OPERATIONS

## OPÉRATIONS AVANCÉES

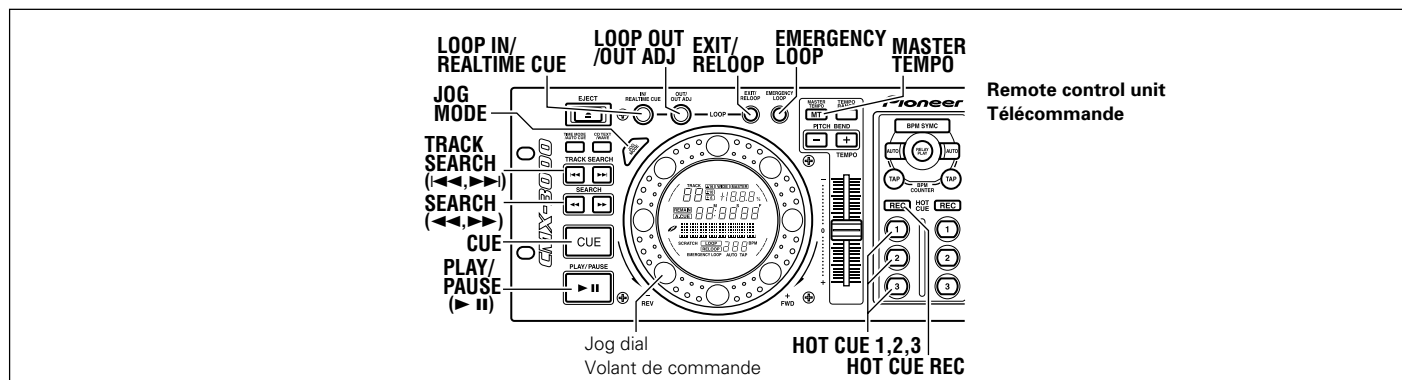

Operations indicated by \* cannot be used when the DIGITAL MODE switch is set to on (and the digital output terminal is used).

Les fonctions identifiées par un astérisque \* ne peuvent pas être utilisées quand le commutateur DIGITAL MODE est réglé en position d'activation (ON) (et quand la prise de sortie numérique est utilisée).

### Scratch Play (\*)

When the jog mode is set to SCRATCH, rotating the jog dial causes the disc to play in the direction and speed corresponding to the direction and speed in which the jog dial is turned.

#### 1. Press the JOG MODE button.

- The SCRATCH indicator will flash and data is stored in the memory. When all data is stored in the memory, the SCRATCH indicator lights steadily. If the jog dial is moved harshly while the indicator is flashing, the sound may skip.

#### 2. Rotate the jog dial in the direction and at the speed you wish playback to occur.

- Disc play will occur in response to the jog dial's direction and speed of rotation.

#### 3. Stop jog dial operation.

- CD playback will return to its original status.
- When the SEARCH button is pressed during a pause in the SCRATCH jog mode, the playback mode changes from slow to normal playback and search depending on how long the button is held down.

### Hot Cue (\*)

Up to three Hot Cue points (1, 2, 3) can be programmed in the memory, allowing you to begin playback instantly from either of those points. Cue points and loop points can also be programmed in the memory and recalled with one touch.

#### ■ Setting a Hot Cue Point

#### 1. Press the HOT CUE REC button to set the HOT CUE recording mode (the REC button lights).

#### 2. During playback or playback pause, press either HOT CUE button 1, 2, or 3 at the place you wish to set as a Hot Cue point.

- The pressed button will flash for 2 seconds then light steadily.
- If Hot Cue is set during cueing pause or cue standby, the cue point and loop information (when LOOP indicator is lighted) will be recorded.

#### 3. After completing the setting, press the HOT CUE REC button to switch to access mode (the button light goes out).

### Lecture de travail (\*)

Lorsque le mode de réglage par volant est réglé sur SCRATCH, la rotation du volant de commande oblige le disque à être lu dans le sens et à la vitesse auxquels le volant de commande est manœuvré.

#### 1. Appuyez sur la touche JOG MODE.

- L'indicateur SCRATCH clignotera et les données sont stockées dans la mémoire. Quand toutes les données sont stockées dans la mémoire, les indicateurs SCRATCH. Si le volant de commande est manœuvré brutalement tandis que l'indicateur clignote, une coupure passagère du son peut se produire.

#### 2. Tourner le volant de commande dans le sens et à la vitesse auxquels vous désirez que la lecture se déroule.

- La lecture du disque se déroulera en réponse au sens et à la vitesse rotation du volant de commande.

#### 3. Cessez de manœuvrer le volant de commande.

- La lecture du CD retournera sur ces conditions d'origine.
- Lorsque la touche SEARCH est actionnée pendant une pause en mode de commande SCRATCH, le mode de lecture change de la lecture et recherche lente à la normale en fonction de la durée de la pression sur la touche.

### Point de repérage instantané (\*)

Un nombre maximum de trois points de repérage instantanés (1, 2, 3) peuvent être pré-réglés dans la mémoire, ce qui vous permet de démarrer instantanément la lecture à partir de n'importe quel point de repérage. Les points de repérage et les points de boucle peuvent aussi être programmés dans la mémoire et rappelés par une simple touche.

#### ■ Paramétrage d'un point de repérage instantané

#### 1. Appuyez sur la touche HOT CUE REC pour commuter l'appareil en mode d'enregistrement HOT CUE (la touche REC s'allume).

#### 2. Pendant le mode de lecture ou la pause en lecture, appuyez indifféremment sur la touche HOT CUE 1, 2 ou 3 à l'emplacement où vous désirez introduire un point de repérage instantané.

- La touche pressée clignotera pendant deux secondes puis restera allumée.
- Si la fonction de point de repérage instantané est paramétrée pendant la pause du mode de repérage ou pendant le mode de veille de repérage, le point de repérage et les informations relatives à la boucle (quand l'indicateur LOOP est allumé) seront enregistrés.

#### 3. Après avoir exécuté le paramétrage, appuyez sur la touche HOT CUE REC de manière à passer en mode d'accès (la touche s'éteint).



## Advanced operations

## ■ Hot Cue start

## 1. During playback, during pause, or during cue standby, press the HOT CUE button (1, 2, or 3) programmed with the desired start point.

- Playback will begin instantly from the programmed point.
- If loop information is programmed into the HOT CUE button, loop playback will begin.

## ■ Hot Cue Information Programming and Restoring

- Hot Cue information is programmed in the player's memory at the time a disc is removed from the player.
- A restore must be performed to use programmed Hot Cue setting information for the next disc.

The Hot Cue button will flash when previously Hot Cue setting information is present upon the insertion of a disc.

When the flashing HOT CUE button is pressed, the REC button will flash and the information will be restored. When the Hot Cue point has been restored, the REC button light will turn off, and the HOT CUE button will light steadily.

If programmed Hot Cue information is not to be used, press the REC button to turn off the flashing HOT CUE button. To restore again, insert the disc again.

- The player's memory is non-volatile, so information programmed in the player's memory will be maintained even if power is interrupted or disconnected. Including WAVE information, the memory is capable of holding information on about 1000 CDs. If the memory becomes full, the memory is automatically overwritten, beginning with the oldest, most infrequently used information.
- Setting contents for the original disc cannot be read in the case of discs copied to CD-R or CD-RW, however.

## Loop Playback (\*)

## ■ Defining a loop

1. Press the PLAY/PAUSE button (▶||) to begin playback.
2. During playback, press the LOOP IN/REALTIME CUE button at the point from which you wish to start the loop.
  - Note that this operation need not be performed if a prerecorded cueing point is to be used as the loop in-point.
3. During playback, press the LOOP OUT/OUT ADJ button at the point from which you wish to end the loop.
  - Loop playback will begin, with playback looping from the loop in-point to the loop out-point.

## ■ Stopping loop playback

During loop playback, press the EXIT/RELOOP button.

- Once this has been done, playback will continue in sequence from the loop out-point without returning to the loop in-point.

## ■ Changing the loop out-point

1. During loop playback, press the LOOP OUT/OUT ADJ button.
  - The loop out-point time will be displayed on the display panel, the LOOP OUT/OUT ADJ button will begin flashing rapidly, and the LOOP IN/REALTIME CUE button will be unlit.
2. Press the forward or reverse SEARCH button (◀◀, ▶▶) or turn the Jog dial.
  - The loop out-point will be shifted forward or backward in 1-frame units.
  - Pressing the LOOP OUT/OUT ADJ button or waiting for 30 seconds or longer will cause the player to exit from update loop input point mode and to resume loop playback.

## Opérations avancées

## ■ Démarrage d'un point de repérage instantané

## 1. Pendant le mode de lecture, pendant une pause ou pendant le mode de veille de repérage, appuyez sur la touche HOT CUE (1, 2 ou 3) à laquelle le point de départ souhaité est programmé.

- La lecture commencera instantanément à partir du point de repérage programmé.
- Si les informations de boucle sont programmées à la touche HOT CUE, la lecture en boucle commencera.

## ■ Programmation et restauration des informations de repérage instantané

- Les informations de repérage instantané sont programmées dans la mémoire du lecteur quand le disque est retiré du lecteur.
- Une restauration doit être effectuée pour utiliser les informations de repérage instantané programmées pour le disque suivant. La touche HOT CUE clignotera si des informations de repérage instantané antérieures sont présentes au moment de l'insertion d'un disque. Lorsque la touche HOT CUE clignotante est pressée, la touche REC clignote et les informations sont restaurées. Lorsque le point de repérage instantané a été restauré, le voyant de la touche REC s'éteindra, tandis que la touche HOT CUE restera allumée. Si les informations de repérage instantané programmées ne doivent pas être utilisées, appuyez sur la touche REC pour éteindre le voyant clignotant de la touche HOT CUE.
- La mémoire du lecteur est une mémoire rémanente, de sorte que les informations programmées dans la mémoire du lecteur seront conservées malgré la coupure de l'alimentation ou le débranchement de l'appareil. En plus des informations WAVE, la mémoire est capable de conserver des informations relatives à environ 1 000 CD. Si la mémoire est saturée, la réécriture en mémoire des données se déroulera automatiquement en commençant sur les données les plus anciennes et les informations les moins utilisées.
- Le contenu des réglages pour le disque original ne peut cependant pas être lu dans le cas de disques copiés sur CD-R ou CD-RW.

## Lecture en boucle (\*)

## ■ Définition d'une boucle

1. Appuyez sur la touche PLAY/PAUSE (▶||) pour commencer la lecture.
2. Pendant le mode de lecture, appuyez sur la touche LOOP IN/REALTIME CUE au niveau du point à partir duquel vous désirez que la boucle commence.
  - Notez que cette opération est inutile si vous utilisez un point de repérage préenregistré appelé à être utilisé comme point de départ de la boucle.
3. Pendant le mode de lecture, appuyez sur la touche LOOP OUT/OUT ADJ au niveau du point à partir duquel vous désirez que la boucle se termine.
  - La lecture en boucle commencera, entre le point de départ et le point de fermeture de boucle.

## ■ Interruption de la lecture en boucle

Pendant que le mode de lecture en boucle est activé, appuyez sur la touche EXIT/RELOOP.

- Dès que cette opération a été faite, la lecture se poursuit de manière séquentielle à partir du point de fermeture de boucle sans qu'il y ait de retour au point de départ de boucle.

## ■ Modification du point de fin de boucle

1. Pendant que le mode de lecture en boucle est activé, appuyez sur la touche LOOP OUT/OUT ADJ.
  - La durée du point de fin de boucle sera affiché dans l'afficheur, la touche LOOP OUT/OUT ADJ commencera à clignoter rapidement tandis que la touche LOOP IN/REALTIME CUE sera éteinte.
2. Appuyez sur la touche de mode de recherche avant ou de recherche arrière SEARCH (◀◀, ▶▶) ou bien manœuvrez le volant de commande.
  - Le point de fin de boucle sera décalé vers l'avant ou vers l'arrière une trame à la fois.

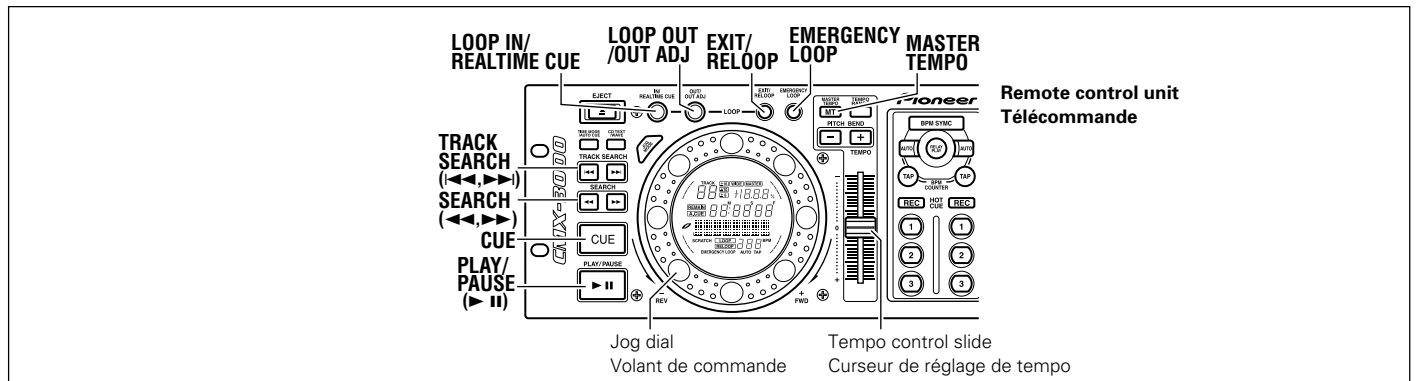

### ■ Returning to loop playback

After loop playback has been stopped, press the EXIT/RELOOP button during playback to return to loop playback.

- The player will return to the currently defined loop in-point and begin loop playback (i.e., relooping) again from that point.

### ■ To program Loop play information

Loop play information can be programmed into a HOT CUE button to allow one-touch loop play. See the section "Hot Cue" (p. 24).

### ■ To automatically set loop end (Emergency Loop)

During playback, press the EMERGENCY LOOP button.

- Normal loop play display occurs (button flashes and LOOP indicator lights), and EMERGENCY LOOP indicator flashes.
- The point at which the button is pressed becomes the loop in-point, and a loop out-point will be set automatically as follows:
  - If the immediately preceding BPM value is known, the loop out-point will be set 4 beats after the loop in-point.
  - If the immediately preceding BPM value is not known, the loop out-point will be set 4 seconds after the loop in-point.
  - If either of the above conditions (4 beats later or 4 seconds later) occurs later than the track end, the track end will be set as the loop out-point.
- If the EXIT/RELOOP button is pressed, loop playback is canceled and normal playback resumes.

- Le fait d'appuyer sur la touche LOOP OUT/OUT ADJ ou d'attendre trente secondes ou davantage obligera le lecteur à quitter le mode de mise à jour de boucle et à rétablir le mode de lecture en boucle.

### ■ Retour au mode de lecture en boucle

Après avoir interrompu le mode de lecture en boucle, appuyez sur la touche EXIT/RELOOP pendant le mode de lecture pour retourner au mode de lecture en boucle.

- Le lecteur retournera au point de départ de boucle actuellement définie et entreprendra à nouveau la lecture en boucle (c'est-à-dire qu'il opérera à nouveau une boucle) à partir de ce point.

### ■ Comment programmer les informations de lecture en boucle

Les informations de lecture en boucle peuvent être programmées à la touche HOT CUE pour vous permettre de commander ultérieurement le mode de lecture en boucle sur une simple commande. Reportez-vous à la section intitulée « Point de repérage instantané » (page 24).

### ■ Comment paramétrer automatiquement une fin de boucle (boucle de secours)

À partir du mode de lecture, appuyez sur la touche EMERGENCY LOOP.

- Un affichage de la lecture en boucle normale se produit (la touche clignote et l'indicateur LOOP s'allume) et l'indicateur EMERGENCY LOOP clignote.
- Le point à partir duquel la touche est pressée devient le point de départ de boucle tandis qu'un point de fin de boucle est automatiquement introduit comme suit :
  - Si la valeur du nombre de battements par minute précédant immédiatement est connue, le point de fin de boucle sera introduit 4 battements après le point de départ de boucle.
  - Si la valeur du nombre de battements par minute précédant immédiatement n'est pas connue, le point de fin de boucle sera introduit quatre secondes après le point de départ de boucle.
  - Si l'une ou l'autre des conditions mentionnées ci-dessus (4 battements après ou quatre secondes après) se manifeste après la fin de la plage, la fin de la plage sera réglée comme étant le point de fin boucle.
- Si la touche EXIT/RELOOP est pressée, la lecture en boucle est annulée tandis que le mode de lecture normale est rétabli.

## Advanced operations

**WAVE Display (\*)**

This display shows the track's low tone beats (bass drum, etc.), thus letting you know the track's break points and end points.

- Together with playback of the current track, the WAVE is displayed. Once displayed, the WAVE information is memorized, so that it will be displayed immediately next time. Setting contents for the original disc cannot be read, however, in the case of discs copied to CD-R or CD-RW.
- Up to 99 tracks can be memorized for each disc.
- In the event a track has little change in low-register beat levels, the break point may not be displayed correctly.
- During playback, if operations such as scan, jog dial, or pause are attempted, the WAVE data may fail to be recorded in the vicinity where the said operation was attempted. In that case, rerecording of the WAVE data is required.

**CD TEXT Display**

CDs supporting CD TEXT function will show a consecutively scrolling display of the disc title and track title (limited to alphanumerics and certain symbol characters). During display of the disc title, the  disc mark lights.

**Mixing (Segueing) Different Tracks (\*)****Example:**

To use a DJ mixer to mix the sounds of the track currently playing (Player A) and heard from the speakers, with the sounds of the subsequent track B (in Player B).

- Connect Player A to the CH1 input port and Player B to the CH2 input port of the DJ mixer.
- Raise the trim, channel faders, and master VR of the DJ mixer to the desired level so that sound is output from Player A.

**1. Slide the CROSS FADER control on the DJ mixer to the left (CH1 side).**

- Sound from track A will then be output from the speakers.

**2. Insert a disc into Player B.****3. Press the forward or reverse TRACK SEARCH button (◀◀, ▶▶) on Player B to select track B.****4. Press the PLAY/PAUSE button (▶||). (Note that auto cueing must be turned on.)****5. Use the DJ mixer MONITOR SELECTOR button to monitor CH2.****6. Turn the DJ mixer MONITOR LEVEL dial to output the sound from track B to the headphones.**

- Speaker output will come only from track A.

**7. Listening to the sound from the headphones, cue to the opening of track B.**

- ① Set player B to playback, and measure the BPM.
  - If BPM is not displayed, either try playing back a bit longer than usual, or use the TAP button to manually input the BPM.
- ② Press the PLAY/PAUSE button (▶||) in the vicinity of the area you wish to cue the track.
  - Player B will enter cueing pause mode.
- ③ Turn the Player B jog dial to find the cueing point (i.e., the opening bar).
- ④ Once the cueing point has been found, press the Player B CUE button.
  - The sound will be muted and cueing will have been completed.

## Opérations avancées

**Affichage WAVE (\*)**

Cet affichage fait apparaître les battements de son grave de la plage (grosse caisse de la batterie, etc.), ce qui vous permet de connaître les points de coupure et de fin de plage.

- En même temps que la lecture de la plage en cours, WAVE est affiché. Dès que l'affichage se produit, les informations WAVE sont mémorisées pour qu'elles puissent être affichées immédiatement la prochaine fois. Le contenu des réglages pour le disque original ne peut cependant pas être lu dans le cas de disques copiés sur CD-R ou CD-RW.
- Il est possible de mémoriser jusqu'à 99 plages de chaque disque.
- Si une plage présente un faible changement des niveaux de battements du registre des graves, le point de coupure risque de ne pas être affiché correctement.
- Pendant la lecture, si une tentative de commande des opérations telles que l'exploration, le réglage par volant de commande ou la pause sont accomplies, les données WAVE risquent de ne pas être enregistrées dans le passage se trouvant à proximité où une tentative de ladite opération a été faite. Dans ce cas, il faut à nouveau enregistrer les données WAVE.

**Affichage de CD TEXT**

Les CD prenant en charge la fonction CD TEXT feront apparaître consécutivement un affichage déroulant du titre de disque et le titre de la plage (limité aux caractères alphanumériques et à certains symboles). Pendant l'affichage du titre du disque, le symbole  s'allumera.

**Mixage de différentes plages (transition entre plages) (\*)****Exemple :**

Permet d'utiliser une table de mixage DJ pour mélanger les sons de la plage en cours de lecture (lecteur A) et d'écouter le résultat par les haut-parleurs en même temps que les sons de la plage suivante B (dans le lecteur B).

- Raccordez le lecteur A au port d'entrée CH1 et le lecteur B au port d'entrée CH2 de la table de mixage pour DJ.
- Augmentez le potentiomètre, les mélangeurs de voies et le VR principal de la table de mixage pour DJ jusqu'au niveau souhaité pour reproduire le son par l'intermédiaire du lecteur A.

**1. Faites glisser la commande CROSS FADER de la table de mixage pour DJ vers la gauche (côté CH1).**

- Le son de la plage A est ensuite reproduit à partir des haut-parleurs.

**2. Insérez un disque dans le lecteur B.****3. Appuyez sur la touche TRACK SEARCH (◀◀, ▶▶) avant ou arrière du lecteur B pour sélectionner la plage B.****4. Appuyez sur la touche PLAY/PAUSE (▶||). (Notez que le repérage automatique doit être activé.)****5. Utilisez la touche MONITOR SELECTOR de la table de mixage pour DJ pour contrôler CH2.****6. Tournez la bague MONITOR LEVEL de la table de mixage pour DJ pour reproduire le son de la plage B dans le casque.**

- La sortie des haut-parleurs ne provient que de la plage A.

**7. Pendant que vous écoutez le son dans le casque, repérez l'ouverture de la plage B.**

- ① Régler le lecteur B en mode de lecture et mesurer le nombre de battements à la minute.
  - Si le nombre de battements à la minute n'est pas affiché, essayer soit de commander la lecture un peu plus longtemps que d'habitude ou utiliser le bouton TAP pour introduire manuellement le nombre de battements à la minute.
- ② Appuyez sur le bouton PLAY/PAUSE (▶||) à proximité du passage où vous souhaitez repérer la plage.

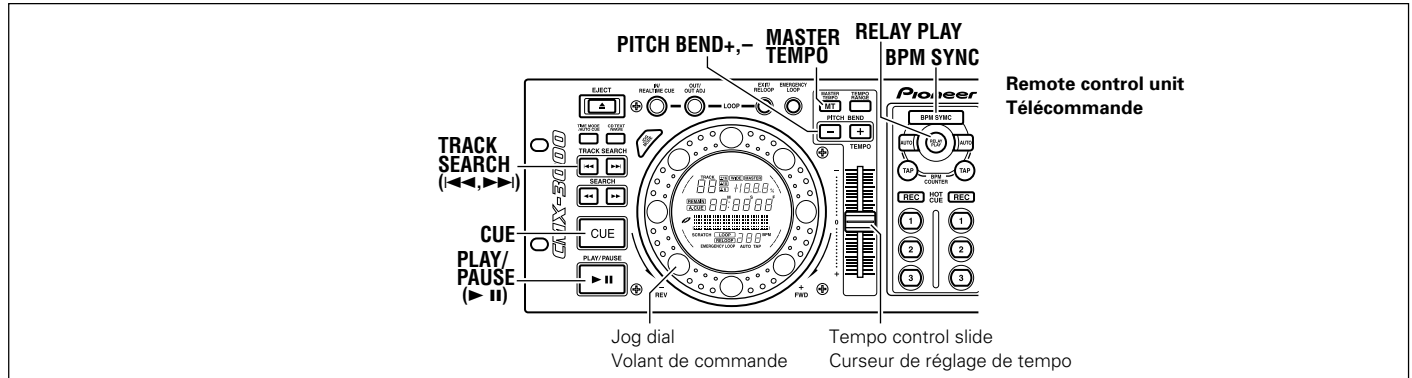

### 8. Listening to the sound from track A from the speakers, wait for the press the Player B PLAY/PAUSE button (▶II).

- Speaker output will come only from track A.
- Sound from track B will be output to the headphones.

### 9. Adjust the speed of track B to the speed (BPM=beats per minute) of track A.

Adjust the Player B tempo control slide so that the number of BPM displayed for track B is the same as the number of BPM displayed for track A.

- If you do not wish to change the pitch or key of track B, press the Player B MASTER TEMPO button before adjusting the tempo control slide.
- Once the number of BPM displayed for both tracks are the same, the tempo adjustment will have been finished.

### 10. Press the Player B CUE button.

- Player B will then enter standby mode at the cueing point.

### 11. Listening to the sound from track A from the speakers, wait for the correct timing and then press the Player B PLAY/PAUSE button (▶II).

- Track B will then begin to play.

### 12. While checking the sound from the headphones, gradually shift the DJ mixer cross fader control to the right.

- The sound from track A coming from the speakers will become mixed with the sound from track B.
- When the DJ mixer CROSS FADER control has been shifted all the way to the right, the segueing from track A to track B will have been completed.

### ■ Long mixed playback

As long as the number of BPM is the same, track A and track B may be cleanly mixed even with the CROSS FADER control set in the middle.

### ■ Fader start playback

If the DJM-300, DJM-500, or DJM-600 cross fader start feature is used, step 11 above may be omitted, thus making it even easier to perform mixing. If the CROSS FADER control is also returned to its original position, it will cause the player to return to the state described in step 10, thus making it possible to perform cueing repeatedly.

- Le lecteur B passe en mode d'interruption momentanée du repérage.

③ Tournez le volant de commande du lecteur B pour trouver le point de repérage (par exemple, la barre d'ouverture).

④ Une fois que vous avez trouvé le point de repérage, appuyez sur la touche CUE du lecteur B.

- Le son est coupé et le repérage est terminé.

### 8. Pendant que vous écoutez le son de la plage A dans les haut-parleurs, attendez le moment où vous devez appuyer sur la touche PLAY/PAUSE (▶II) du lecteur B.

- La sortie des haut-parleurs ne provient que de la plage A.
- Le son de la plage B est reproduit dans le casque.

### 9. Adaptez la vitesse de la plage B à celle de la plage A (BPM=battements par minute).

Ajustez le curseur de réglage de tempo du lecteur B de façon à ce que le nombre de BPM affiché pour la plage B soit identique à celui de la plage A.

- Si vous ne souhaitez pas modifier le pas ou la clé de la plage B, appuyez sur la touche MASTER TEMPO du lecteur B avant de régler le curseur de réglage de tempo.
- Quand le nombre de BPM affiché pour les deux plages est identique, le réglage du tempo est terminé.

### 10. Appuyez sur la touche CUE du lecteur B.

- Le lecteur B passe en mode de veille au point de repérage.

### 11. Pendant que vous écoutez le son de la plage A dans les haut-parleurs, attendez que la temporisation correcte s'écoule, puis appuyez sur la touche PLAY/PAUSE (▶II) du lecteur B.

- La lecture de la plage B commence.

### 12. Pendant que vous contrôlez le son dans le casque, déplacez progressivement la commande CROSS FADER de la table de mixage pour DJ vers la droite.

- Le son de la plage A qui est reproduit dans les haut-parleurs est mixé à celui de la plage B.
- Dès que vous avez déplacé la commande CROSS FADER de la table de mixage pour DJ à fond vers la droite, le mixage entre les plages A et B est terminé.

### ■ Lecture en mode de mixage prolongé

Aussi longtemps que le nombre de BPM est identique, les plages A et B peuvent être mixées clairement, même en laissant la commande CROSS FADER en position centrale.

### ■ Démarrage de la lecture à partir du mélangeur de voies

Quand vous utilisez la fonction de démarrage à partir du mélangeur de voies de la table de mixage DJM-300, DJM-500 ou DJM-600, vous pouvez passer l'étape 11 ci-dessus, ce qui facilite davantage encore le mixage. Si la commande CROSS FADER est également ramenée sur sa position d'origine, le lecteur revient à l'état décrit à l'étape 10 ci-dessus et vous pouvez répéter le repérage à plusieurs reprises.

## Advanced operations

**Beat Synchro (\*)**

After synchronizing the tempos of Player A and Player B, the Pitch Bend function can be used to adjust the timing of the beat. For example, if you wish Player A to be the reference for beat timing, if the beat timing on Player B lags behind that of Player A, slowly rotate the jog dial on Player B in the clockwise direction. When this is done, Player B's playback speed will gradually become faster; release the jog dial at the point the beat timing of Player A and Player B are in synch. When the dial is released, the tempo returns to normal, and the synchronized beat timing is maintained.

If Player B's beat timing is in advance of Player A's, slowly rotate Player B's jog dial counterclockwise. When this is done, Player B's playback speed will gradually slow; when the beat timing of Player A and Player B are in synch, release the jog dial.

Besides the jog dial, Beat Sync can also be achieved by pressing the PITCH BEND + or - buttons.

**Auto BPM Synchro (\*)**

This function can be used to automatically synchronize the BPM of two players (A, B). The currently playing player is called the "master"; this player's BPM is used as the reference for setting the BPM of the second player currently in pause or CUE mode (the "slave"), or a program tempo recorded in the HOT CUE button.

**Press the BPM SYNC button.**

- The BPM SYNC button will flash and the player enters the BPM synchro playback mode.
- If both players are currently in playback mode, no synchronization is possible until playback is stopped on one of the players. When one player is stopped, the player still playing back is considered the master.
- If start is begun when the BPM on the slave player is unknown, synchro playback will begin at the point the slave's BPM value is measured.
- During BPM synchro, the MASTER indicator will light on the "master" player's display. On the slave player, the tempo control range display will turn off and the tempo change rate display will show the tempo compensation value.
- During BPM synchro, the slave player's tempo will change to match any tempo changes on the master side. In this case, the tempo and pitch bend of the slave player cannot be independently adjusted.
- If playback is interrupted on the master player, the slave player will become the master.

When this occurs, if the tempo control of the new master player is at a different setting from the tempo of the currently playing track, the display will alternately show the message dEc (or Inc), and the amount of tempo deviation. To reduce the tempo deviation to zero, move the tempo control slide to the "-" side if dEc is displayed, and to the "+" side if Inc is displayed. Speed control using the tempo control slide becomes possible when the tempo has been adjusted.

**■ Correcting beat timing**

- When beat is detected during BPM synchro, the ring display will light to graphically indicate the four-beat timing.
- The four-beat timing of the currently playing track on players A, B can be designated by tapping the TAP button with that timing once on each of the two players. The beat timing of the slave player will be automatically brought into correspondence with that of the master player, so as to match the designated beat timing.

**NOTES:**

- It may not be possible to correctly measure the BPM value for some tracks. If this happens, press the TAP button in time with the beat to enable a more accurate BPM synchro playback. However, if the BPM synchro range is outside the adjustable range of the player, appropriate BPM synchro playback may not be possible.
- During BPM synchro, the tempo control slide and pitch bend operations are disabled on the slave player.

## Opérations avancées

**Synchronisation de battements (\*)**

Après la synchronisation des tempos du lecteur A et du lecteur B, la fonction de changement de hauteur du son peut être utilisée pour ajuster la synchronisation des battements. Par exemple, si vous voulez que le lecteur A devienne la référence de synchronisation des battements, si la synchronisation des battements du lecteur B est en retard par rapport à celle du lecteur A, tournez lentement le volant de commande du lecteur B dans le sens des aiguilles d'une montre. Lorsque cette opération est exécutée, la vitesse de lecture du lecteur B augmentera progressivement ; relâchez le volant de commande quand la synchronisation des battements du lecteur A et du lecteur B est obtenue. Lorsque le volant de commande est relâché, le tempo normal est rétabli et la synchronisation des battements synchronisée est maintenue. Si la synchronisation des battements du lecteur B est en avance par rapport à celle du lecteur A, tournez lentement le volant de commande du lecteur B dans le sens inverse des aiguilles d'une montre. Quand cette opération est exécutée, la vitesse de lecture du lecteur B ralentit progressivement ; lorsque la synchronisation des battements du lecteur A et du lecteur B est synchronisée, relâchez le volant de commande. En marge de l'utilisation du volant de commande, la synchronisation des battements peut-être exécutée en appuyant sur les touches PITCH BEND + ou -.

**Synchronisation automatique aux battements par minute (BPM) (\*)**

Cette fonction peut être utilisée pour synchroniser automatiquement le nombre de battements à la minute de deux lecteurs (A, B). Le lecteur actuellement appelé "principal"; le nombre de battements à la minute de ce lecteur est utilisé comme référence pour paramétrer le nombre de battements à la minute du deuxième lecteur qui est actuellement réglé en mode de pause ou en mode de repérage CUE (le lecteur "asservi") ou un tempo de programme enregistré à la touche HOT CUE.

**Appuyez sur la touche BPM SYNC.**

- La touche BPM SYNC clignotera et le lecteur se commute en mode de synchronisation au nombre de battements en lecture.
- Si les deux lecteurs sont actuellement réglés en mode de lecture, aucune synchronisation est possible tant que le mode de lecture d'un des deux lecteurs est arrêté. Quand un lecteur est arrêté, le lecteur dont le mode de lecture se poursuit est considéré comme étant le lecteur principal.
- Si l'opération démarre quand le nombre de battements à la minute du lecteur asservi est inconnu, la lecture synchronisée commencera à la hauteur de la position où la valeur du nombre de battements à la minute du lecteur asservi est mesurée.
- Pendant le mode de synchronisation au nombre de battements à la minute, l'indicateur MASTER s'allumera dans l'afficheur du lecteur "principal". Sur le lecteur asservi, l'afficheur de limite de réglage de tempo s'éteindra tandis que le pourcentage de changement de tempo indiquera la valeur de compensation de tempo.
- Pendant la synchronisation au nombre de battements, le tempo du lecteur asservi changera pour correspondre à tous les changements de tempo du lecteur principal. Dans ce cas, le tempo et le changement de hauteur de son du lecteur asservi ne peuvent pas être ajustés de façon indépendante.
- Si la lecture est interrompue sur le lecteur principal, le lecteur asservi deviendra le lecteur principal.

Quand ceci se produit, si la commande de tempo du nouveau lecteur principal se trouve à un réglage différent du tempo de la plage en cours de lecture, l'affichage indiquera alternativement le message dEc (ou Inc), et le degré de déviation du tempo.

Pour réduire la déviation du tempo à zéro, déplacez le curseur de commande du tempo vers le côté "-" si dEc est affiché, ou vers le côté "+" si Inc est affichée. Un contrôle de la vitesse à l'aide du curseur de commande de tempo devient possible quand le tempo a été ajusté.

**■ Correction de synchronisation des battements**

- Lorsque le battement est détecté pendant la synchro BPM, l'affichage en anneau s'allumera pour indiquer la synchronisation quatre battements de façon visuelle.
- La synchronisation 4 battements de la plage en cours de lecture sur les lecteurs A, B peut être désignée en tapant une fois sur la touche TAP de chaque lecteur A et B. La synchronisation de battement du lecteur asservi sera mis automatiquement en correspondance avec celle du lecteur principal, de manière à correspondre au battement désigné.

**REMARQUES:**

- Sur certaines plages, il y a le risque de ne pas pouvoir mesurer correctement la valeur BPM. Dans ce cas, appuyez sur la touche TAP en accord avec le battement pour permettre une lecture à synchronisation BPM plus précise. Cependant, si la plage de synchronisation BPM excède la plage mesurable du lecteur, il se peut qu'une lecture à synchronisation BPM adéquate ne soit pas possible.
- Pendant la synchronisation au nombre de battements, le réglage du curseur de réglage de tempo et les opérations de réglage de hauteur du son sont invalidés sur le lecteur asservi.

## Advanced operations

**Fader Start Playback (\*)**

The provided control cable may be used to connect the control jack on the CMX-3000 to a control jack on a DJM-300, DJM-500, or DJM-600 mixer, thus making it possible to exit from cueing standby mode and to start playback immediately by raising the DJ mixer CHANNEL FADER. The CROSS FADER may also be used to perform fading starts on the player as well. The fader may also be returned to its original position to return the player to the cueing point (i.e., to perform back cueing). (This does not apply, however, during auto playback.) (See p. 15 for instructions on how to connect the player and mixer.)

**Relay Play Using Two Players (\*)**

- Set both player's auto cue function to ON (the A. CUE indicators will light in the displays).
- Set your DJ mixer's fader control to its center position.

1. **Press the RELAY PLAY button to blink the button indicator.**
2. **Begin playback on the first player.**
3. **When the currently playing track ends, playback will begin automatically on the standby player.**
4. **The first player will enter cue standby mode at the beginning of the next track on its disc.**
  - By repeating this operation, the two players can be used to perform continuous relay play.
  - By loading new discs on the standby player, you can construct a continuous program of whatever tracks you wish.
  - By setting a Cue point on the standby player, you can perform relay to any desired Cue point on the selected track (see page 21: Cueing Point Settings).

**NOTES:**

- Fader start and relay play cannot be performed simultaneously.
- When the Auto Cue function is off, replay will be performed of the entire disc.

**Data Copy**

WAVE and other data recorded in this unit can be copied to another CMX-3000 if desired.

1. **With the unit power off, use a control cord to connect the two player's DATA IN/OUT connectors.**
2. **On each CMX-3000, turn on power while simultaneously pressing the EJECT buttons on players A and B. (The remote control unit's EJECT button cannot be used for this operation.)**
  - The power will turn on, and data copy mode (slave mode) will be established; the display will show "SLAVE M".
3. **With both units in the data copy mode ("slave mode"), press the CD TEXT/WAVE button on the player A holding the WAVE data you wish to copy. Hold the button depressed for one second.**
  - This unit will enter the master mode and the display will show "MASTER."
4. **Press the PLAY/PAUSE button (▶||) of Player A on the "master" unit.**
  - Data copying will begin, and the ▶|| indicator will flash.
  - About ten minutes will be required for the copy operation. END is displayed on the master when copying is completed.

## Opérations avancées

**Lecture par démarrage du mélangeur de voies (\*)**

Le câble de commande fourni à l'origine avec l'appareil peut être utilisé pour raccorder la prise de commande du CMX-3000 à la prise de commande de la table de mixage DJM-300, DJM-500 ou DJM-600, ce qui vous permet de quitter le mode de veille et de commencer immédiatement la lecture en augmentant le niveau de CHANNEL FADER la table de mixage DJ.

Il est également possible d'utiliser la commande CROSS FADER pour commander les départs en fondu sur le lecteur. Vous pouvez également ramener la commande de fondu sur sa position d'origine de manière à ramener le lecteur à son point de repérage (c'est-à-dire à commander un retour au point de repérage). (Il faut cependant savoir que cette fonction ne s'applique pas au mode de lecture automatique.) (Se reporter à la page 15 pour obtenir les instructions nécessaires sur la façon de raccorder le lecteur et la table de mixage.)

**Lecture en relais en utilisant deux lecteurs (\*)**

- Régler la fonction de repérage automatique des deux lecteurs sur activation (ON) (les indicateurs A. CUE s'allument dans les afficheurs).
- Régler la commande de fondu de la table de mixage DJ en position centrale.

1. **Appuyez sur la touche RELAY PLAY pour que l'indicateur de la touche clignote.**
2. **Lancez la lecture à partir du premier lecteur.**
3. **Lorsque la plage qui est actuellement lue se termine, la lecture commencera automatiquement sur le lecteur en veille.**
4. **Le premier lecteur se commute en mode de veille de repérage au début de la plage suivante du disque qu'il contient.**
  - En répétant ces opérations, les deux lecteurs peuvent être utilisés pour exécuter une lecture continue en relais.
  - En chargeant de nouveaux disques dans le lecteur en mode de veille, vous pouvez composer un programme continu de lecture en relais.
  - En paramétrant un point de repérage dans le lecteur en mode de veille, vous pouvez commander une lecture en relais à partir de n'importe quel point de repérage de la plage sélectionnée (se reporter à la page 21 : Paramétrage des points de repérage).

**REMARQUES :**

- Il est impossible d'exécuter simultanément un départ en fondu et une lecture en relais.
- Lorsque la fonction de repérage automatique est désactivée, la relecture de la totalité du disque sera exécutée.

**Duplicata des données**

Les données WAVE ainsi que les autres données enregistrées dans cet appareil peuvent être reproduites et transférées à volonté à un CMX-3000.

1. **Alors que l'alimentation de l'appareil est coupée, utilisez le câble de commande pour raccorder les connecteurs DATA IN/OUT des deux lecteurs.**
2. **Sur chaque CMX-3000, mettre les appareils sous tension tout en appuyant simultanément sur les touches EJECT des lecteurs A et B. (La touche EJECT de l'appareil de commande à distance ne peut pas être utilisée pour accomplir cette opération.)**
  - L'alimentation est appliquée et le mode de duplicata de données (mode asservi) entrera en vigueur ; l'afficheur fera apparaître « SLAVE M ».

## Advanced operations

### 5. Turn off the power on both units and disconnect the control cord.

- When power is turned on again, operation will return to normal mode.

#### NOTES:

- Do not turn off the power or disconnect cables during copying to prevent corruption of the copying data.
- If the ERROR message is displayed during data copy, check your connections and perform the data copy function again.

## SPECIFICATIONS

### 1. General

System .....	Compact disc digital audio system
Discs used .....	Compact discs
Power requirements .....	AC 220-240 V, 50/60 Hz
Power consumption .....	49 W
Operating temperature .....	+5°C to +35°C
Operating humidity .....	5% to 85%
	(There should be no condensation of moisture.)

Weight	
Remote controller .....	2.0 kg
Player .....	5.6 kg
Dimensions	
Remote controller .....	482 (W) x 132 (D) x 82 (H) mm
Player .....	482 (W) x 252 (D) x 90 (H) mm

### 2. Audio section

Frequency response .....	4 Hz to 20 kHz
Signal-to-noise ratio .....	115 dB or more
Distortion rate .....	0.006%

### 3. Accessories

• Operating instructions .....	1
• Power cord .....	1
• Audio cable .....	1
• Control cord .....	2
• Forced ejection pin .....	1
• Specialized connection cable for the remote controller .....	1

#### NOTE:

Specifications and design are subject to possible modification without notice.

## Opérations avancées

### 3. Alors que les deux lecteurs sont réglés en mode de duplicata de données (« mode asservi »), appuyez sur la touche CD TEXT/WAVE du lecteur A qui possède les données WAVE que vous désirez reproduire. Maintenez la touche enfoncée pendant une seconde.

- Cet appareil se commutera en mode principal tandis que « MASTER » apparaîtra dans l'afficheur.

### 4. Appuyer sur la touche PLAY/PAUSE (▶||) du lecteur A de l'appareil «principal».

- La duplication des données commencera tandis que l'indicateur ▶|| clignotera.
- La copie des données prendra environ 10 minutes. Le message END apparaît sur le lecteur principal quand la duplication est terminée.

### 5. Couper l'alimentation des deux appareils et débrancher le câble de commande.

- Lorsque l'alimentation est rétablie, le mode de fonctionnement normal sera rétabli.

#### REMARQUES :

- Pour éviter une destruction des données en cours de copie, ne coupez pas l'alimentation et ne déconnectez pas les câbles.
- Si le message ERROR est affiché pendant la duplication des données, vérifiez les connexions et recommencez la copie des données.

## CARACTERISTIQUES TECHNIQUES

### 1. Données générales

Système .....	Système audio numérique de compact disc
Disque utilisé .....	Disque compact
Alimentation .....	CA 220-240 V, 50/60 Hz
Consommation .....	49 W
Température de fonctionnement .....	+5 °C – +35 °C
Humidité de fonctionnement .....	5 % – 85 %
	(Il ne doit pas y avoir de condensation d'humidité.)

Poids	
Télécommande .....	2,0 kg
Lecteur .....	5,6 kg
Dimensions externes	
Télécommande .....	482 (L) x 132 (P) x 82 (H) mm
Lecteur .....	482 (L) x 252 (P) x 90 (H) mm

### 2. Section audio

Réponse en fréquence .....	4 Hz – 20 kHz
Rapport signal/bruit .....	Plus de 115 dB
Taux de distorsion .....	0,006%

### 3. Accessoires

• Mode d'emploi .....	1
• Cordon d'alimentation .....	1
• Câble audio .....	2
• Câble de commande .....	2
• Broche d'éjection forcée .....	1
• Câble de connexion spécial pour la télécommande .....	1

#### REMARQUE:

Les caractéristiques techniques et la présentation sont sujettes à des modifications sans préavis pour améliorations.

# TROUBLESHOOTING

If you believe your CD player is failing to work properly, check the following troubleshooting table for tips. Sometimes simple mistakes in setup or operation may appear like serious problems. There are also times when the problem in question may be caused by something else other than your CD player, and at times like these you should check any other electronic devices being used at the same time.

If the problem in question continues to persist even after checking the troubleshooting table below and taking whatever corrective action is recommended, contact your nearest Pioneer Service Station or contact the store from which you purchased your player for further assistance.

Description of problem	Possible cause of problem	Recommended action
A disc fails to be ejected even after the EJECT button (▲) has been pressed.	<ul style="list-style-type: none"> <li>Power cord has not been plugged in.</li> <li>A track is being played back.</li> <li>EJECT button (▲) is broken.</li> </ul>	<ul style="list-style-type: none"> <li>Plug in power cord.</li> <li>Set the player to pause or cue standby mode before pressing the EJECT button (▲).</li> <li>See p. 8.</li> </ul>
Playback doesn't begin even when a disc is inserted.	<ul style="list-style-type: none"> <li>Auto Cue function is turned ON.</li> </ul>	<ul style="list-style-type: none"> <li>Press the PLAY/PAUSE button (▶  ) to begin play.</li> <li>Hold the TIME MODE/AUTO CUE button depressed for 1 second or more to set the Auto Cue mode to OFF.</li> </ul>
Playback comes to a halt almost immediately after it begins.	<ul style="list-style-type: none"> <li>Disc has been inserted upside down.</li> <li>Disc is dirty or covered with condensation.</li> </ul>	<ul style="list-style-type: none"> <li>Reinsert with label side facing upward.</li> <li>Wipe disc to remove dust or condensation.</li> </ul>
No sound is output.	<ul style="list-style-type: none"> <li>Audio cable has come loose or has not been properly plugged in.</li> <li>DJ mixer is not working properly.</li> <li>Jacks or jack plugs are dirty.</li> <li>Player is currently in pause mode.</li> </ul>	<ul style="list-style-type: none"> <li>Plug in audio cable properly.</li> <li>Check switch and volume settings on DJ mixer.</li> <li>Wipe away dust or dirt and reinsert plugs.</li> <li>Press the PLAY/PAUSE button (▶  ) to begin play.</li> </ul>
Sound is distorted or full of noise.	<ul style="list-style-type: none"> <li>Audio cable has not been properly plugged in.</li> <li>Jacks or jack plugs are dirty.</li> <li>Player is subject to noise from a nearby television set.</li> </ul>	<ul style="list-style-type: none"> <li>Connect audio cable to line input jack of DJ mixer. Do not connect to microphone jack.</li> <li>Wipe away dust or dirt and reinsert plugs.</li> <li>Turn off power to television set or move television set further away from CD player.</li> </ul>
A large amount of noise is generated when playing back a certain disc or discs. Playback halts unexpectedly.	<ul style="list-style-type: none"> <li>Disc is seriously warped or scratched.</li> <li>Disc is unusually dusty or dirty.</li> </ul>	<ul style="list-style-type: none"> <li>Replace with new disc.</li> <li>Wipe away dust or dirt from disc.</li> </ul>
Track searching fails to halt with Auto Cue function turned ON.	<ul style="list-style-type: none"> <li>Track searching sometimes takes longer than expected when the length of silent portions between tracks is unusually long.</li> <li>If the length of a silent portion between two tracks is longer than 10 seconds in duration, the second track cannot be played back unless Auto Cue function is turned OFF.</li> </ul>	<ul style="list-style-type: none"> <li>Hold the TIME MODE/AUTO CUE button depressed for 1 second or more to set the Auto Cue mode to OFF.</li> </ul>
The jog dial doesn't work.	<ul style="list-style-type: none"> <li>The DIGITAL MODE switch is set to ON.</li> </ul>	<ul style="list-style-type: none"> <li>Set the DIGITAL MODE switch to OFF.</li> </ul>
The jog dial performs a different function from that desired.	<ul style="list-style-type: none"> <li>The jog mode is incorrect.</li> </ul>	<ul style="list-style-type: none"> <li>Press the JOG MODE button to select the desired function.</li> </ul>
Back cueing fails to work when the CUE button is pressed during playback.	<ul style="list-style-type: none"> <li>No cueing point has been defined.</li> <li>The DIGITAL MODE switch is set to ON.</li> </ul>	<ul style="list-style-type: none"> <li>Specify the desired cueing point. (See p. 13.)</li> <li>Set the DIGITAL MODE switch to OFF.</li> </ul>
Unable to produce loop playback by pressing the LOOP OUT/OUT ADJ button.	<ul style="list-style-type: none"> <li>No cueing point (i.e., starting point) has been defined.</li> <li>The DIGITAL MODE switch is set to ON.</li> </ul>	<ul style="list-style-type: none"> <li>Specify the desired cueing point. (See p. 13.)</li> <li>Set the DIGITAL MODE switch to OFF.</li> </ul>
Unable to perform DJ operations	<ul style="list-style-type: none"> <li>The DIGITAL MODE switch is set to ON.</li> </ul>	<ul style="list-style-type: none"> <li>Set the DIGITAL MODE switch to OFF.</li> </ul>
Auto cue and other settings are not stored.	<ul style="list-style-type: none"> <li>The power was turned off right after a setting was made.</li> </ul>	<ul style="list-style-type: none"> <li>Wait 10 seconds before turning off the power after a change.</li> </ul>
WAVE data is not stored.	<ul style="list-style-type: none"> <li>The data is stored when playback of the current track is completed.</li> </ul>	<ul style="list-style-type: none"> <li>Wait until playback of the current track is completed.</li> </ul>
HOT CUE data is not stored.	<ul style="list-style-type: none"> <li>The HOT CUE data is stored in memory when the disc is ejected.</li> </ul>	<ul style="list-style-type: none"> <li>Eject the disc. (Then turn off the power.)</li> </ul>
Television pictures are distorted or noise appears in FM broadcasts.	<ul style="list-style-type: none"> <li>Interference caused by CD player.</li> </ul>	<ul style="list-style-type: none"> <li>Turn off the power to the CD player or move the player further away from the radio or television set.</li> </ul>
Disc is not rotating even though power has been turned on.	<ul style="list-style-type: none"> <li>Disc rotation is automatically halted when no operation is performed for 80 minutes or longer when in pause mode.</li> <li>When the last track on the disc is over the disc stops rotating.</li> </ul>	<ul style="list-style-type: none"> <li>Press the PLAY/PAUSE button (▶  ) to begin playback. Alternatively, press the EJECT button (▲) to eject the disc.</li> </ul>



## Troubleshooting

- There may be times when the CMX-3000 fails to operate properly as a result of static electricity or some other form of interference from an outside source. If any such problem occurs, turn off the power to the CMX-3000, wait for the currently inserted disc to come to a full stop, and then turn on the power again to see if that fixes the problem in question.
- The CMX-3000 cannot be used to replay partially-written CD-R or CD-RW discs.
- The CMX-3000 cannot be used to replay non-standard-shaped discs or any discs other than 5 inch/12 cm discs or 3 inch/8 cm discs which have been inserted into an 3 inch/8 cm disc adapter. (Note that attempting to replay such discs may result in damage or breakdown.)
- The BPM value measured by the CMX-3000 may differ from the BPM value recorded on a CD or from our DJ mixer, but this difference is a result of differences in the BPM value measurement method; not a result of a fault with the player.

### Error Message Display

When the CMX-3000 CD player is unable to operate properly, an error code is displayed on the display panel. Check the error code displayed against the following table and take the recommended action to correct the error. If an error code other than any of the error codes listed in the table below is displayed or if the same error code is displayed even after corrective action has been taken, contact your nearest Pioneer Service Station or contact the store from which you purchased your player for assistance.

Error Code	Error Type	Description	Possible cause and recommended action
E-7201	TOC READ ERROR	Player unable to read TOC data.	Disc is cracked. → Recommended action: replace disc.
E-83 01 E-83 02 E-83 03	PLAYER ERROR	Player unable to play back currently inserted disc.	Disc is soiled or dirty. → Recommended action: clean disc.  If other discs play normally, the problem is with the disc itself.
E-91 01	MECHANICAL TIME OUT	Mechanical operation has failed to complete within specified time interval.	Dust or some other form of foreign particles have found their way into disc insertion slot. → Recommended action: remove dust or other foreign particles.

### Cleaning the Jog Dial

To clean the PLAYER wipe with a polishing or a soft, dry cloth. For stubborn dirt, moisten a soft cloth with a weak solution of neutral detergent (diluted in five to six parts water), wring the cloth well, and wipe away the dirt. Use a dry cloth to wipe the surface dry. Applying alcohol, paint thinner, benzene, insecticides, or other stringent substances to the jog dial may cause the markings or finishing of the dial to peel or become discolored, and the use of any such substances should accordingly be avoided.

# GUIDE DE DEPANNAGE

Si vous pensez que votre lecteur CD ne fonctionne pas correctement, reportez-vous aux conseils du tableau de dépiage des pannes ci-dessous. Certains problèmes résultent parfois de simples erreurs d'installation ou de manipulation tandis que d'autres ne mettent pas en cause le lecteur CD proprement dit, mais bien d'autres appareils électroniques utilisés simultanément. Si le problème persiste après l'examen du tableau ci-dessous et la prise des éventuels remèdes recommandés, adressez-vous au service technique Pioneer le plus proche ou au revendeur auprès duquel vous avez acquis votre CMX-3000.

Description du problème	Causes possibles du problème	Action recommandée
Le disque n'est pas éjecté bien que la touche EJECT (▲) ait été pressée.	<ul style="list-style-type: none"> <li>Le cordon d'alimentation n'a pas été branché.</li> <li>Une plage est en cours de lecture.</li> <li>La touche EJECT (▲) est cassée.</li> </ul>	<ul style="list-style-type: none"> <li>Branchez le cordon d'alimentation.</li> <li>Réglez le lecteur en mode pause ou repérage avant d'appuyer sur la touche EJECT (▲).</li> <li>Se reporter à la page 8.</li> </ul>
Bien qu'un disque se trouve dans le lecteur, la lecture ne commence pas.	<ul style="list-style-type: none"> <li>La fonction de repérage automatique est activée.</li> </ul>	<ul style="list-style-type: none"> <li>Appuyez sur la touche PLAY/PAUSE (▶  ) pour lancer la lecture.</li> <li>Maintenez la touche TIME MODE/AUTO CUE enfoncée pendant au moins une seconde pour désactiver le mode de repérage automatique.</li> </ul>
La lecture s'arrête presque immédiatement après avoir commencé.	<ul style="list-style-type: none"> <li>Le disque a été introduit dans l'appareil à l'envers.</li> <li>Le disque est sale ou recouvert de condensation.</li> </ul>	<ul style="list-style-type: none"> <li>Réintroduire le disque en orientant l'étiquette vers le haut.</li> <li>Essuyer soigneusement le disque pour retirer l'accumulation de poussière ou de condensation.</li> </ul>
Aucun son n'est délivré.	<ul style="list-style-type: none"> <li>Le raccordement du câble audio est incomplet ou bien il n'a pas été branché correctement.</li> <li>La table de mixage DJ ne fonctionne pas correctement.</li> <li>Les prises ou les fiches sont sales.</li> <li>Le lecteur est actuellement commuté en mode de pause.</li> </ul>	<ul style="list-style-type: none"> <li>Raccorder correctement le câble audio.</li> <li>Vérifier le positionnement du sélecteur et le réglage de volume de la table de mixage DJ.</li> <li>Essuyer soigneusement les fiches pour retirer l'accumulation de poussière ou de saleté.</li> <li>Appuyez sur la touche PLAY/PAUSE (▶  ) pour lancer la lecture.</li> </ul>
Le son est déformé ou complètement parasité.	<ul style="list-style-type: none"> <li>Le raccordement du câble audio est incomplet ou bien il n'a pas été branché correctement.</li> <li>Les prises ou les fiches des prises sont sales.</li> <li>Le lecteur subit les interférences d'un poste de télévision situé à proximité.</li> </ul>	<ul style="list-style-type: none"> <li>Raccorder le câble DJ à la prise d'entrée de ligne de la table de mixage DJ. Ne pas le raccorder à la prise d'entrée de microphone.</li> <li>Essuyer soigneusement les fiches pour retirer l'accumulation de poussière ou de saleté.</li> <li>Couper l'alimentation du récepteur de télévision ou bien éloigner le récepteur de télévision du lecteur CD.</li> </ul>
Un fort parasitage se produit pendant la lecture d'un certain disque ou de certain disque. La lecture est interrompue de façon inattendue.	<ul style="list-style-type: none"> <li>Le disque utilisé est sérieusement déformé ou rayé.</li> <li>Le disque utilisé est particulièrement poussiéreux ou sale.</li> </ul>	<ul style="list-style-type: none"> <li>Utilisez un disque neuf.</li> <li>Retirez soigneusement la poussière ou les saletés du disque.</li> </ul>
La recherche des plages ne s'arrête pas alors que la fonction de repérage automatique est activée.	<ul style="list-style-type: none"> <li>La recherche des plages prend parfois plus de temps que prévu quand la durée des silences entre les plages est plus inhabituellement longue.</li> <li>Si la durée d'un silence entre deux plages est supérieure à dix secondes, la deuxième plage ne peut pas être lue si la fonction de repérage automatique n'est pas désactivée.</li> </ul>	<ul style="list-style-type: none"> <li>Maintenez la touche TIME MODE/AUTO CUE enfoncée pendant au moins une seconde pour désactiver le mode de repérage automatique.</li> </ul>
Le volant de commande est inopérant.	<ul style="list-style-type: none"> <li>Le commutateur DIGITAL MODE est placé en position d'activation (ON).</li> </ul>	<ul style="list-style-type: none"> <li>Placer le commutateur DIGITAL MODE en position de désactivation.</li> </ul>
Le volant de commande exécute une fonction différente de celle qui est souhaitée.	<ul style="list-style-type: none"> <li>Le mode de commande par volant ne réagit pas correctement.</li> </ul>	<ul style="list-style-type: none"> <li>Appuyez sur la touche JOG MODE pour sélectionner la fonction souhaitée.</li> </ul>
Le repérage arrière n'est pas appliqué quand la touche CUE est pressée pendant la lecture.	<ul style="list-style-type: none"> <li>Aucun point de repérage n'a été défini.</li> <li>Le commutateur DIGITAL MODE est placé en position d'activation (ON).</li> </ul>	<ul style="list-style-type: none"> <li>Spécifier le point de repérage souhaité. (Se reporter à la page 21.)</li> <li>Placer le commutateur DIGITAL MODE en position de désactivation.</li> </ul>
Il est impossible de commander la lecture en boucle en appuyant sur la touche LOOP OUT/OUT ADJ.	<ul style="list-style-type: none"> <li>Aucun point de repérage n'a été défini (c'est-à-dire le point de départ).</li> <li>Le commutateur DIGITAL MODE est placé en position d'activation (ON).</li> </ul>	<ul style="list-style-type: none"> <li>Spécifier le point de repérage souhaité. (Se reporter à la page 21.)</li> <li>Placer le commutateur DIGITAL MODE en position de désactivation.</li> </ul>
Il est impossible d'exécuter les opérations DJ.	<ul style="list-style-type: none"> <li>Le commutateur DIGITAL MODE est placé en position d'activation (ON).</li> </ul>	<ul style="list-style-type: none"> <li>Placer le commutateur DIGITAL MODE en position de désactivation.</li> </ul>
Le repérage automatique et d'autres réglages ne sont pas mémorisés.	<ul style="list-style-type: none"> <li>L'alimentation a été coupée juste après qu'un réglage a été effectué.</li> </ul>	<ul style="list-style-type: none"> <li>Après un changement, attendez 10 secondes avant de couper l'alimentation.</li> </ul>
Les données WAVE ne sont pas mémorisées.	<ul style="list-style-type: none"> <li>Les données sont mémorisées quand la lecture de la plage actuelle est terminée.</li> </ul>	<ul style="list-style-type: none"> <li>Attendez jusqu'à ce que la lecture de la plage actuelle soit terminée.</li> </ul>
Les données HOT CUE ne sont pas mémorisées.	<ul style="list-style-type: none"> <li>Les données HOT CUE sont mémorisées quand le disque est éjecté.</li> </ul>	<ul style="list-style-type: none"> <li>Éjectez le disque. (Puis coupez l'alimentation.) éjecter le disque.</li> </ul>

Description du problème	Causes possibles du problème	Action recommandée
Les images de télévision sont déformées ou les programmes FM sont parasités.	<ul style="list-style-type: none"> <li>La rotation du disque est automatiquement interrompue si aucune opération n'est exécutée pendant 80 minutes ou davantage quand le mode de pause est appliqué.</li> </ul>	<ul style="list-style-type: none"> <li>Couper l'alimentation du lecteur CD ou bien éloigner le lecteur du récepteur radio ou du récepteur de télévision.</li> </ul>
Le disque ne tourne pas bien que l'alimentation de l'appareil soit appliquée.	<ul style="list-style-type: none"> <li>Quand la dernière plage du disque est lue, la rotation du disque est interrompue.</li> </ul>	<ul style="list-style-type: none"> <li>Appuyez sur la touche PLAY/PAUSE (▶  ) pour lancer la lecture. Éventuellement, appuyez sur la touche EJECT (▲) pour</li> </ul>

- Il arrive parfois que le CMX-3000 ne fonctionne pas correctement à cause de l'électricité statique ou autre forme d'interférence produite par une source extérieure. Dans ce cas, mettez le CMX-3000 hors tension, attendez que le disque inséré dans l'appareil s'arrête complètement, puis remettez l'appareil sous tension et voyez si le problème persiste.
- Vous ne pouvez pas utiliser le CMX-3000 pour relire des disques CD-R ou CD-RW gravés partiellement.
- Vous ne pouvez pas utiliser le CMX-3000 avec des disques de forme non standard ou tout disque autre que des CD de 12 cm ou de 8 cm insérés dans un adaptateur pour disque de 8 cm. (Notez que toute tentative de lecture de ces disques peut endommager le lecteur ou le mettre hors service.)
- La valeur BMP mesurée par le CMX-3000 peut être différente de la valeur BMP enregistrée sur un CD ou fournie par notre table de mixage DJ, mais cette différence s'explique par la méthode de mesure des valeurs BMP et il ne s'agit en aucun cas d'une défaillance du lecteur.

### Affichage des messages d'erreur

Quand le lecteur CD CMX-3000 ne fonctionne pas correctement, un code d'erreur apparaît sur l'affichage. Comparez ce code avec ceux du tableau ci-dessous et exécutez l'action recommandée pour remédier au problème. Si le code d'erreur de l'affichage n'est pas repris dans le tableau ci-dessous ou s'il réapparaît après l'exécution de l'action destinée à remédier au problème, adressez-vous au service technique Pioneer le plus proche ou au revendeur auprès duquel vous avez acquis votre CMX-3000.

Code d'erreur	Type d'erreur	Description	Cause possible et remède recommandé
E-72 01	ERREUR DE LECTURE DU SOMMAIRE	Le lecteur ne parvient pas à lire les données du sommaire.	Le disque est fissuré. → Action recommandée : Remplacez le disque.
E-83 01 E-83 02 E-83 03	ERREUR DU LECTEUR	Le lecteur ne parvient pas à lire le CD actuellement inséré.	Le disque est sale ou poussiéreux. → Action recommandée : Nettoyez le disque.  Si d'autres disques sont lus normalement, le problème se situe dans le disque.
E-91 01	TEMPORISATION MÉCANIQUE	L'opération mécanique ne s'est pas terminée avant la fin de l'intervalle spécifié.	Des poussières ou autres particules étrangères ont pénétré à l'intérieur de la fente d'insertion du disque. → Action recommandée : Éliminez les poussières ou autres particules étrangères.

### Nettoyage du volant de commande

Pour nettoyer le lecteur, l'essuyer avec un chiffon doux et sec. S'il est très sale, imbiber le chiffon d'une solution de détergent doux, fabriquée en diluant un volume de détergent dans 5 ou 6 volumes d'eau, bien essorer puis essuyer la saleté. Utiliser aussi un chiffon sec pour sécher la surface. Évitez d'utiliser de l'alcool, du thinner pour peinture, du benzène, des insecticides ou toute autre substance agressive sur le Jog Dial, car vous risqueriez d'endommager ou de décolorer ses marques ou sa finition.

## Betriebsbedingungen

H045 Ge

Betriebstemperatur und -feuchtigkeit:  
+5 °C – +35 °C (+41 °F – +95 °F); weniger als 85% rel. Luftfeuchtigkeit  
(Lüftungsöffnungen nicht blockiert)

Nicht an folgenden Orten aufstellen:

- Orte, die direktem Sonnenlicht oder starkem künstlichen Licht ausgesetzt sind
- Orte mit hoher Luftfeuchtigkeit oder schlechter Belüftung

**BELÜFTUNG:** Wenn Sie dieses Gerät installieren, achten Sie darauf, daß Sie um das Gerät herum für die Belüftung Platz lassen, um die Wärmeabstrahlung zu verbessern (mindestens 5 cm hinten und 3 cm an jeder Seite).

**WARNUNG:** Schlitze und andere Öffnungen im Gehäuse gewährleisten einen zuverlässigen Betrieb des Geräts und schützen es vor Überhitzung. Um Brandgefahr auszuschließen, dürfen die Öffnungen niemals mit Gegenständen, wie Zeitungen, Tischtüchern, Gardinen usw. blockiert bzw. abgedeckt werden. Außerdem dürfen Sie das Gerät nicht auf dicken Teppichen, Betten, Sofas oder Stoffen mit dickem Flor aufstellen.

**ACHTUNG:** Der ausgeschaltete Netzschalter trennt das Gerät nicht vollständig von der Netzversorgung. Stellen Sie daher das Gerät an Orten auf, an denen im Fall eines Unfalls der Netzstecker ungehindert gezogen werden kann. Der Netzstecker des Geräts muss aus der Steckdose gezogen werden, wenn das Gerät für längere Zeit nicht genutzt wird.

H046 Ge

## VORSICHT MIT DEM NETZKABEL

S002 Ge

Fassen Sie das Netzkabel immer am Stecker. Ziehen Sie nicht am Kabel selbst, und fassen Sie das Netzkabel niemals mit nassen Händen an, da dies einen Kurzschluß oder elektrischen Schlag verursachen kann. Stellen Sie nicht das Gerät, Möbelstücke o.ä. auf das Netzkabel; sehen Sie auch zu, daß es nicht eingeklemmt wird. Machen Sie niemals einen Knoten in das Netzkabel, und binden Sie es nicht mit anderen Kabeln. Das Netzkabel sollte so gelegt werden, daß niemand darauf tritt. Ein beschädigtes Netzkabel kann einen Brand oder elektrischen Schlag verursachen. Prüfen Sie das Netzkabel von Zeit zu Zeit. Sollte es beschädigt sein, wenden Sie sich an Ihre nächste autorisierte PIONEER-Kundendienststelle oder Ihren Händler, um es zu ersetzen.

### VORSICHT

Dieses Gerät enthält eine Laserdiode mit einer höheren Klasse als 1. Um einen stets sicheren Betrieb zu gewährleisten, weder irgendwelche Abdeckungen entfernen, noch versuchen, sich zum Geräteinneren Zugang zu verschaffen. Alle Wartungsarbeiten sollten qualifiziertem Kundendienstpersonal überlassen werden.

#### HINWEIS:

Der unten abgebildete Warnaufkleber befindet sich an der Unterseite dieses Gerätes.

Anordnung : Rückseite des Spielers



H018A\_Ge

*Dieses Produkt entspricht den Niederspannungsrichtlinien (73/23/EEC, geändert durch 93/68/EEC), den EMV-Richtlinien (89/336/EEC, geändert durch 92/31/EEC und 93/68/EEC).*

H015AGe

Wir danken Ihnen für den Kauf dieses Pioneer-Produkts. Lesen Sie sich bitte diese Bedienungsanleitung durch. Dann wissen Sie, wie Sie Ihr Gerät richtig bedienen. Bewahren Sie sie an einem sicheren Platz auf, um auch zukünftig nachschlagen zu können. In manchen Ländern oder Verkaufsgebieten weichen die Ausführungen von Netzstecker oder Netzsteckdose u.U. von den in den Abbildungen gezeigten ab; die Anschluß- und Bedienungsverfahren des Gerätes sind jedoch gleich.

K015 Ge

## Condizioni ambientali di funzionamento

Umidità e temperatura di funzionamento:  
+5 °C – +35 °C (+41 °F – +95 °F); inferiore a 85%RH (feritoie di raffreddamento non ostruite)

Non posizionare nei seguenti luoghi:

- luoghi esposti alla luce diretta del sole o a forti sorgenti di luce artificiale
- luoghi esposti a condizioni di alta umidità o scarsa ventilazione

H045 It

**VENTILAZIONE:** All'installazione dell'unità, assicuratevi di lasciare uno spazio intorno all'unità per ottenere una corretta ventilazione della stessa e per migliorare la dispersione del calore (lasciate uno spazio minimo di 5 cm dietro l'unità e di 3 cm ai lati).

**AVVERTENZA:** Feritoie ed aperture nella struttura sono previste solo per la ventilazione e, in modo da assicurare il buon funzionamento del prodotto, proteggerlo dal surriscaldamento, dai rischi d'incendio, le aperture non devono mai essere ostruite o ricoperte da oggetti come giornali, tovaglie, tende, ecc... Inoltre, non posizionare l'apparecchio su tappeti spessi, letti, divani o mobili aventi una spessa imbottitura.

**ATTENZIONE:** L'interruttore "power" in posizione "off" non scollega completamente l'apparecchio dall'alimentazione di rete, quindi installate l'unità in posti adatti per scollegare facilmente la spina di alimentazione in caso di incidente. La spina di alimentazione dovrebbe essere scollegata dalla presa a muro quando l'apparecchio non viene utilizzato per un certo periodo di tempo.

H046 It

## AVVERTIMENTO RIGUARDANTE IL FILO DI ALIMENTAZIONE

Prendete sempre il filo di alimentazione per la spina. Non tiratelo mai agendo per il filo stesso e non toccate mai il filo con le mani bagnate, perchè questo potrebbe causare cortocircuiti o scosse elettriche. Non collocate l'unità, oppure dei mobili sopra il filo di alimentazione e controllate che lo stesso non sia premuto. Non annodate mai il filo di alimentazione nè collegatelo con altri fili. I fili di alimentazione devono essere collocati in tal modo che non saranno calpestati. Un filo di alimentazione danneggiato potrebbe causare incendi o scosse elettriche. Controllate il filo di alimentazione regolarmente. Quando localizzate un eventuale danno, rivolgetevi al più vicino centro assistenza autorizzato della PIONEER oppure al vostro rivenditore per la sostituzione del filo di alimentazione.

S002 It

### PRECAUZIONE

Questo prodotto contiene un diodo al laser di classe superiore alla classe 1. Per motivi di sicurezza, non smontare i coperchi e non procedere ad interventi sulle parti interne. Per qualsiasi riparazione rivolgersi a personale qualificato.

La nota seguente si trova sul pannello inferiore del lettore.

Posizione: Retro del lettore



H018A\_It

*Questo prodotto è conforme alla direttiva sul basso voltaggio (73/23/CEE emendata 93/68/CEE), direttive EMC 89/338/CEE, emendata 92/31/CEE e 93/68/CEE.*

H015Alt

Grazie per aver acquistato questo prodotto Pioneer. Leggere attentamente questo manuale di istruzioni per familiarizzarsi con l'uso dell'apparecchio. Conservare poi il manuale per ogni eventuale futuro riferimento. I modelli disponibili in alcuni paesi o regioni possono avere la forma della spina del cavo d'alimentazione e della presa ausiliaria di corrente diversa da quella mostrata nelle illustrazioni, ma il loro modo di collegamento e funzionamento è lo stesso.

K015 It

## INHALTSVERZEICHNIS

<b>Bitte vor Benutzung lesen</b>	
VORSICHTSHINWEISE ZUM BETRIEB .....	38
MERKMALE .....	41
BEDIENELEMENTE .....	43
Fernsteuereinheit .....	43
Player .....	46
ANSCHLÜSSE .....	47
<b>Grundlegende Bedienungsanweisungen</b>	
LADEN UND ENTFERNEN VON DISCS .....	49
EINSATZ ALS DJ-PLAYER .....	50
Auto-Cue-Funktion .....	50
Starten der Wiedergabe .....	51
Beenden der Wiedergabe .....	51
Pausieren der Wiedergabe .....	51
Überspringen von Titeln .....	52
Suchlauf .....	52
Cue-Punkt-Einstellungen .....	53
Verändern der Wiedergabegeschwindigkeit .....	54
Gebrauch der Master-Tempo-Funktion .....	54
Funktionen der Jogscheibe .....	55
<b>Anwendungen</b>	
WEITERFÜHRENDE FUNKTIONEN .....	56
Scratch-Wiedergabe .....	56
Sofort-Cue-Funktion .....	56
Schleifenwiedergabe .....	57
Wellenanzeige .....	59
Anzeige von CD-Text .....	59
Mischen (Überblenden) verschiedener Titel .....	59
Synchronisieren des Beat-Timing .....	61
Automatische BPM Synchro-Funktion .....	61
Wiedergabe mit Einblendstart .....	62
Relaiswiedergabe mit zwei Playern .....	62
Kopieren von Daten .....	62
<b>Anhang</b>	
TECHNISCHE DATEN .....	63
FEHLERSUCHE .....	64
Anzeige von Fehlercodes .....	65
Reinigen der Jogscheibe .....	65

## INDICE

<b>Leggere prima dell'uso</b>	
AVVERTENZE PER L'USO .....	41
CARATTERISTICHE .....	43
UBICAZIONE E USO DEI COMANDI E INDICAZIONI .....	43
Telecomando .....	43
Lettore .....	46
COLLEGAMENTI .....	47
<b>Funzionamento base</b>	
INSERIMENTO ED ESTRAZIONE DEL DISCO .....	49
FUNZIONAMENTO DEL LETTORE AD USO DJ .....	50
Attacco automatico .....	50
Avvio della riproduzione .....	51
Arresto della riproduzione .....	51
Interruzione della riproduzione .....	51
Salto dei brani .....	52
Avanzamento ed arretramento veloce .....	52
Predisposizione dei punti di attacco .....	53
Modifica della velocità di riproduzione .....	54
Predisposizione di un tempo principale .....	54
Funzioni della manopola per la ricerca .....	55
<b>Applicazioni</b>	
OPERAZIONI AVANZATE .....	56
Riproduzione improvvisata .....	56
Attacco immediato .....	56
Riproduzione a ciclo .....	57
Visualizzazione a onde (WAVE) .....	59
Visualizzazione del testo del CD (CD TEXT) .....	59
Missaggio (sequenziale) di brani diversi .....	59
Sincronizzazione della battuta .....	61
Osservazioni sulla sincronizzazione BPM .....	61
Riproduzione con avvio da dissolvenza .....	62
Riproduzione in successione consecutiva, per mezzo di due lettori .....	62
Copia dei dati .....	62
<b>Appendice</b>	
DATI TECNICI .....	63
DIAGNOSTICA .....	66
Visualizzazione dei messaggi di errore .....	67
Pulizia della manopola per la ricerca .....	67

## VORSICHTSHINWEISE ZUM BETRIEB

### Aufstellungsort

**Den CD-Spieler an einem gut belüfteten Ort aufstellen, wo er weder hoher Temperatur noch Feuchtigkeit ausgesetzt ist.**

Den CD-Spieler nicht in direkter Sonneneinstrahlung oder in der Nähe von wärmeerzeugenden Elektrogeräten oder Heizkörpern aufstellen. Gehäuse und Bauteile im Geräteinneren können durch übermäßige Wärmeeinwirkung beschädigt werden. Die Aufstellung des CD-Spielers an einem feuchten oder staubigen Ort kann Störungen zur Folge haben und ist möglicherweise gefährlich. Eine Aufstellung in der Nähe von Kochherden und an anderen Orten vermeiden, wo das Gerät ölhaltigem Rauch, Dampf oder Hitze ausgesetzt wäre.

### Vorsichtshinweise zur Aufstellung

- Die Aufstellung und Verwendung des CD-Spielers für längere Zeit in der Nähe von wärmeerzeugenden Komponenten, wie z.B. Verstärkern oder Punktlichtern, führt zu einer Reduzierung der Geräteleistung. Den Player nicht auf Wärmequellen wie z.B. den Verstärker stellen.
- Dieses Gerät so weit wie möglich von einem Tuner oder Fernsehgerät aufstellen. Wenn ein CD-Spieler in zu großer Nähe an derartigen Geräten betrieben wird, kann der Rundfunk- und Fernsehempfang durch Rauschen beeinträchtigt werden.
- Derartige Störungen machen sich besonders stark bemerkbar, wenn eine Zimmerantenne verwendet wird. In einem solchen Fall empfiehlt es sich, eine Außenantenne anzuschließen oder den Netzschalter des CD-Spielers auszuschalten.
- Wenn das Gerät in einem Bereich mit starken Geräuschquellen verwendet wird, zum Beispiel in der Nähe eines Lautsprechers, kann ein Überspringen von Klängen auftreten. In diesem Falle installieren Sie das Gerät in größerer Entfernung vom Lautsprecher, oder reduzieren Sie die Wiedergabe-Lautstärke.
- Stellen Sie dieses Gerät auf einer ebenen, soliden und horizontalen Unterlage auf.
- Vergewissern Sie sich, dass weder der CD-Spieler noch die Audio- und Stromversorgungskabel an vibrierenden Gegenständen anliegen. Auf das Gehäuse einwirkende Vibrationen können jedoch Tonaussetzer der Disc verursachen. Besondere Vorsicht ist geboten, wenn das Gerät betrieben wird, während es in einen Tragekoffer usw. eingesetzt ist.

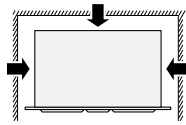

Darauf achten, dass der CD-Spieler keine vibrierenden Gegenstände berührt!

### Einbau des CMX-3000 in einem EIA-Gestell

Die Schraubenlöcher an der Vorderseite des Bedienungsfeldes des CMX-3000 dienen zur Befestigung des Gerätes an einem 19-Zoll EIA-Gestell.

- Die fünf Füße vom Gerät abnehmen, bevor dieses in das Gestell eingebaut wird.
- Verwenden Sie Schrauben der geeigneten Größe (separat zu besorgen) zur Befestigung des Gerätes am Gestell.

#### Hinweis

- Platzieren Sie diesen CD-Spieler nie über einem Leistungsverstärker, da die durch den Verstärker abgegebene Wärme das Gerät beschädigen könnte. Wird der CD-Spieler direkt über einem Leistungsverstärker platziert, so kann dies außerdem zur Aufnahme von Funkamateursignalen oder anderen Störungen führen.
- Den CD-Spieler vor dem Transport bzw. Versand stets aus seinem Gestell entfernen.
- Soll der CD-Spieler bewegt werden, während er noch in seinem Gestell installiert ist, muss dies vorsichtig geschehen, um den Spieler vor Stößen oder Vibrationen zu bewahren.

## AVVERTENZE PER L'USO

### Posizionamento

**Installare l'apparecchio in un luogo ben ventilato dove non sia esposto ad alte temperature o ad umidità.**

Evitare luoghi esposti alla luce diretta del sole, o luoghi vicino ad apparecchiature che emettono calore o a radiatori. Il calore eccessivo può danneggiare il mobiletto dell'apparecchio o i dispositivi interni. L'installazione in luoghi eccessivamente umidi o polverosi può risultare in danni o in cattivo funzionamento dell'apparecchio. Evitare l'installazione nelle vicinanze di fornelli da cucina, o in luoghi simili, dove l'apparecchio possa trovarsi esposto a fumi oleosi, vapore e calore.

### Precauzioni per l'installazione

- Usando o conservando il lettore CD in luoghi esposti a temperature elevate, ad esempio su amplificatori di potenza o vicino a riflettori si può danneggiarlo. Evitare di installare il lettore sopra apparecchi che generino grandi quantità di calore.
- Posizionare l'apparecchio quanto più lontano possibile da sintonizzatori o apparecchi televisivi. I lettori per compact disc ubicati molto vicino a simili apparecchi possono causare disturbi e interferenze, o il deterioramento dell'immagine televisiva.
- Queste interferenze si notano in modo particolare quando si fa uso di una antenna interna. Se del caso, utilizzare una antenna esterna o evitare di usare il lettore CD.
- Se l'apparecchio viene usato in ambienti rumorosi, ad esempio vicino a diffusori, la riproduzione può saltare. In tal caso, allontanare i diffusori o ridurre il volume di ascolto.
- Porre l'apparecchio su di una superficie a livello e stabile.
- Controllare che il lettore, inclusi i suoi cavi di alimentazione e di collegamento, non sia esposto a vibrazioni. Il lettore possiede un ammortizzatore che assorbe le vibrazioni, ma è ugualmente prudente evitare di usare il lettore in luoghi esposti a vibrazioni, dato che possono far saltare la testina di lettura. Fare particolare attenzione quando si usa il lettore tenendolo installato in una borsa da trasporto.

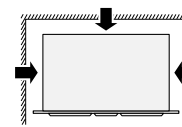
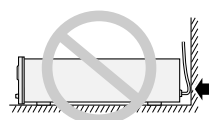

Non installare su superfici esposte a vibrazioni!

### Installazione del CMX-3000 in un mobile EIA

I fori delle viti sul pannello anteriore del CMX-3000 devono essere impiegati per il collegamento dell'apparecchio ad un mobile EIA da 19".

- Prima di installare l'apparecchio in un mobile togliere i cinque piedini di sostegno.
- Montare l'apparecchio nel mobile utilizzando delle viti (non fornite) di dimensioni appropriate.

#### Nota

- Non collocare il lettore CD direttamente sopra un amplificatore di potenza, poiché il calore emesso dall'amplificatore potrebbe provocare danni all'apparecchio. Collocare un lettore CD direttamente sopra un amplificatore di potenza potrebbe determinare anche la ricezione di segnali emessi da stazioni di radioamatori o altri tipi di interferenze.
- Togliere sempre il lettore CD dal relativo mobile prima del trasporto.
- In caso di spostamento del lettore CD ancora installato nel relativo mobile, prestare la massima attenzione per evitare di sottoporre il lettore a urti o vibrazioni.

## Vorsichtshinweise zum Betrieb

## Reinigung des CD-Spielers

Zum Reinigen des Players ein weiches, trockenes Tuch verwenden. Bei hartnäckiger Verschmutzung ein weiches Tuch in eine Lösung aus einem Teil eines milden Reinigungsmittels und 5 oder 6 Teilen Wasser tauchen und dann gut auswringen. Anschließend mit einem trockenen Tuch nachwischen. Keine flüchtigen Lösungsmittel wie Benzin oder Farbverdünner verwenden, weil das Gerät dadurch Schaden nehmen kann.

## CD-Linsenreiniger

Die Abtasterlinse wird bei normalem Gebrauch des CD-Spielers nicht verschmutzt. Kommt es aber trotzdem zu einer Verschmutzung, die eine Funktionsstörung des Gerätes verursacht, bitte Kontakt mit einer PIONEER-Kundendienststelle aufnehmen. Im Fachhandel sind Linsenreiniger für CD-Spieler erhältlich; bei ihrem Gebrauch ist jedoch Sorgfalt geboten, da die Linse dabei beschädigt werden kann.

## Aufbewahrung von Compact Discs

- Compact Discs werden aus den gleichen Arten von Kunststoff gefertigt, aus denen herkömmliche Schallplatten bestehen. Um zu verhindern, dass sich die Discs verziehen, sollten sie stets senkrecht stehend in ihren Behältern aufbewahrt werden, wobei sehr heiße, feuchte und kalte Orte zu vermeiden sind. Discs nicht auf den Sitzen eines Autos zurücklassen, da sich diese in direkter Sonneneinstrahlung sehr stark erwärmen können.
- Stets die Vorsichtshinweise in der Begleitliteratur von Compact Discs lesen und befolgen.

## Kondensation

Wenn der CD-Spieler aus einer kalten Umgebung in ein warmes Zimmer gebracht wird oder die Raumtemperatur schnell ansteigt, kann sich Kondenswasser im Inneren des Gerätes bilden, wodurch die Leistung beeinträchtigt wird. In einem solchen Fall empfiehlt es sich, vor der Inbetriebnahme des Gerätes ca. eine Stunde zu warten, bis es sich der Raumtemperatur angeglichen hat, bzw. die Raumtemperatur langsam zu erhöhen.

## Reinigung und Umgang mit CDs

- Die auf einer Disc aufgezeichneten Signale werden durch das Vorhandensein von Fingerabdrücken oder Schmutzflecken auf der Abspielfläche nicht direkt beeinträchtigt. Je nach dem Ausmaß der Verschmutzung kann jedoch die Helligkeit des von der Abspielfläche reflektierten Lichts reduziert werden, wodurch eine Beeinträchtigung der Klangqualität verursacht wird. Discs stets sauber halten, indem sie ab und zu mit einem weichen Tuch abgerieben werden, das von der Mitte der Disc aus zum Rand hin geführt wird.

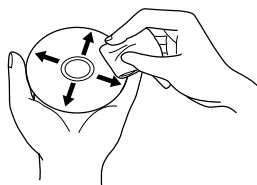

- Bei starker Verschmutzung einer Disc ein weiches Tuch in Wasser eintauchen, gut auswringen und Schmutz vorsichtig von der Oberfläche der Disc entfernen. Danach die Disc mit einem weichen, trockenen Tuch vorsichtig trocknen.
- Auf keinen Fall für herkömmliche Schallplatten bestimmte Antistatik-Reinigungssprays, Benzin, Farbverdünner oder andere leichtflüchtige Lösungsmittel zum Reinigen von Compact Discs verwenden, da diese Mittel die Oberfläche der Disc angreifen.

- Mit diesem CD-Spieler nur Compact Discs verwenden, die die unten abgebildete Markierung tragen (optische Digitalaudio-Disc).



## Avvertenze per l'uso

## Pulizia dell'apparecchio

Pulire il lettore CD con un panno soffice e pulito. Per lo sporco più tenace, inumidire il panno con un detergente debole diluito in 5 o 6 parti di acqua e strizzarlo bene. Usare poi un panno asciutto per asciugare il lettore. Non usare mai sostanze chimiche volatili come benzina o solventi, che esse possono danneggiare le finiture dell'apparecchio.

## Pulizia della lente del CD

La lente del pickup del lettore non si sporca se usata normalmente. In caso, però, di cattivo funzionamento dovuto ad accumulazioni di sporco, rivolgersi ad un centro di servizio PIONEER. Prodotti vari per la pulizia delle lenti dei lettori CD sono disponibili sul mercato, ma devono essere impiegati con estrema attenzione perché taluni possono causare danni alla lente stessa.

## Conservazione dei dischi

- I compact disc sono prodotti con lo stesso genere di plastica usata per i convenzionali dischi analogici. Fare attenzione ad evitare che i dischi possano deformarsi, e conservarli sempre nelle loro custodie, in posizione verticale, evitando luoghi soggetti a temperature molto alte o molto basse, e ad umidità molto alta. Evitare inoltre di lasciare i dischi in un'automobile chiusa al sole, dove la temperatura può raggiungere livelli estremamente alti.
- Leggere attentamente, ed osservare, le precauzioni riportate sull'etichetta dei dischi.

## Condensa

Quando il lettore CD viene portato improvvisamente da un luogo freddo a uno caldo, o se la temperatura ambiente aumenta improvvisamente, all'interno dell'apparecchio può formarsi della condensa che può impedire all'apparecchio di fornire il massimo delle proprie prestazioni. In tali casi, lasciare l'apparecchio inattivo per circa un'ora per consentire l'adattamento progressivo alla temperatura ambiente, o aumentare la temperatura della stanza in modo graduale.

## Pulizia e maneggio dei CD

- La presenza di ditate o grumi di sporco sulla superficie del disco non influisce direttamente sui segnali registrati, ma, a seconda del grado di contaminazione, la luminosità della luce riflessa dalla superficie dei segnali può risultare ridotta, con una conseguente degradazione della qualità del suono. Tenere sempre i dischi puliti, strofinandoli dolcemente con un panno morbido, e dall'interno verso l'esterno.

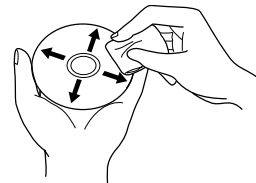

- Se il disco risulta particolarmente sporco, bagnare il panno in acqua, strizzarlo bene, togliere lo sporco dal disco ed asciugare poi accuratamente il disco con un panno asciutto.
- Non fare uso sul disco di liquidi per pulizia a spray o di agenti anti elettricità statica. Evitare anche di pulire il disco con benzina od altri solventi volatili che potrebbero danneggiare la superficie del disco.

- Con questo apparecchio utilizzare solamente dischi che riportino il marchio indicato qui a destra (dischi digitali audio, a lettura ottica).



### Vorsichtshinweise zum Betrieb

- Beim Halten von CDs nicht die Seite mit der Signalaufzeichnung (die Seite, die in allen Regenbogenfarben schillert) berühren. Eine Disc immer an den Rändern oder am Mittelloch und am Rand halten.
- Weder gummierte Etiketten noch Klebestreifen auf die mit dem Etikett versehene Oberfläche (Abspielseite) einer Disc kleben. Darauf achten, die Etikettenseite nicht zu zerkratzen.
- Die Compact Disc rotiert mit hoher Geschwindigkeit im CD-Spieler. Daher nicht versuchen, eine schadhafte (gesprungene oder verzogene) Disc abzuspielen.

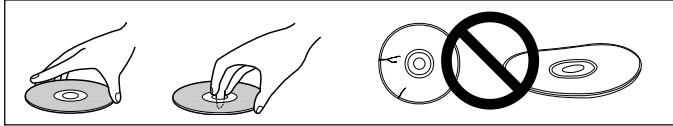

### Keine nicht normgerechten CDs verwenden

Keine nicht kreisförmigen CDs (herzförmige, achteckige Discs) abspielen. Anderenfalls kann eine Funktionsstörung auftreten.

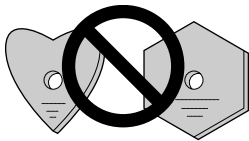

### Avvertenze per l'uso

- Quando si afferrano dei CD, non toccare la superficie recante i segnali (la superficie iridescente del lato opposto al lato etichettato).
- Non incollare etichette o nastro adesivo sulle superfici del disco, ed evitare inoltre di scalfire o di danneggiare l'etichetta esistente.
- All'interno dell'apparecchio il disco ruota ad alta velocità. Evitare quindi l'uso di dischi danneggiati (deformati o incrinati).



### Evitare la riproduzione di compact disc di forme particolari

Non riprodurre compact disc di forme diverse da quella circolare convenzionale, quali, ad esempio, dischi a forma di cuore o simili. Questi tipi di dischi possono causare disfunzioni.

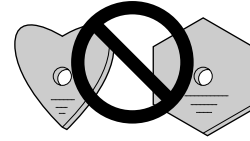

### Disc-Notauswurf

Falls sich eine eingesetzte Disc durch Drücken der EJECT-Taste nicht aus dem Gerät entfernen lässt, kann die Disc manuell ausgeworfen werden, indem Sie den Notauswurfstift in das Notauswurfloch an der Vorderseite des Players einführen.

Bitte beachten Sie beim manuellen Auswerfen einer Disc sorgfältig die folgenden Hinweise.

- ① Schalten Sie die Stromzufuhr des Players aus und warten Sie danach mindestens eine Minute lang, bevor Sie die Disc auswerfen.



**Wird eine Disc unmittelbar nach dem Ausschalten der Stromzufuhr manuell ausgeworfen, kann dies die unten aufgeführten Probleme verursachen. Daher darf eine Disc auf keinen Fall sofort nach Ausschalten des Players ausgeworfen werden.**

- Die Disc rotiert während des Auswerfens, was zu Schnittverletzungen an den Fingern und anderen Körperverletzungen führen kann.
- Die Disc-Halter rotieren in einem unstabilen Zustand, so dass die Disc zerkratzt werden kann.

- ② Bitte verwenden Sie ausschließlich den Notauswurfstift im Lieferumfang des CMX-3000 (auf keinen Fall eine Heftklammer oder einen anderen Gegenstand). Führen Sie den Notauswurfstift so weit in das Notauswurfloch, **bis Widerstand spürbar ist**, wonach die Disc so ausgeworfen wird, dass sie um 5–10 mm aus dem Ladeschlitz herausragt. Danach können Sie die Disc von Hand aus dem Ladeschlitz ziehen.

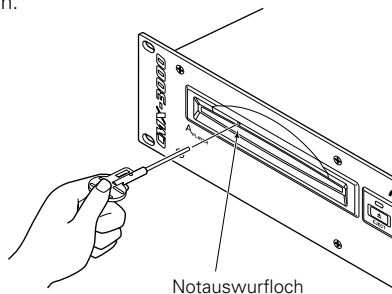

### Espulsione forzata del disco

Se il pulsante di espulsione non funziona ed estrarre un disco è impossibile, si può procedere inserendo la spina di espulsione dischi nel relativo foro di espulsione manuale posto sul pannello anteriore del lettore.

Assicurarsi di osservare sempre i seguenti punti nell'espulsione manuale dei dischi.

- ① Accertarsi di disinserire l'alimentazione di corrente del lettore CD e attendere un minuto o più prima di procedere all'espulsione del disco.



**L'espulsione manuale di un disco immediatamente dopo il disinserimento della corrente di alimentazione dell'unità può causare uno dei problemi descritti di seguito e occorre fare attenzione a non estrarre i dischi immediatamente dopo il disinserimento della corrente.**

- Il disco sta ancora ruotando al momento dell'espulsione e può provocare tagli alle dita o altre forme di lesioni.
- I fermi del disco ruotano in modo instabile provocando graffi ai dischi.

- ② Accertarsi di utilizzare la spina di espulsione dei dischi in dotazione al proprio CMX-3000 (ad esempio non utilizzare mai una graffetta o qualsiasi altro oggetto). Inserire la spina di espulsione dischi nel foro **fino ad incontrare resistenza**, per indurre un'espulsione del disco di 5–10 millimetri dall'apertura di inserimento. Per rimuovere il disco afferrarlo con la mano ed estrarlo.

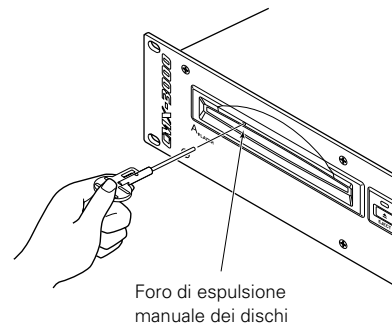



## MERKMALE

Der Pioneer CMX-3000 ist ein für Diskjockeys bestimmter Doppel-CD-Spieler, der nicht nur den Merkmalen und Leistungen entspricht, wie sie ein Diskotheken-Soundsystem erfordert, sondern auch mit neuen Funktionen aufwartet, die nur bei einem CD-Spieler möglich sind.

### JOGSCHIEBE

**Der große Durchmesser (110 mm) der Jogscheibe ermöglicht im Vergleich zum Plattenteller eines Plattenspielers eine bequemere Handhabung.**

- **SCRATCH-WIEDERGABE**

Wenn die Jogscheibe im SCRATCH-Modus gedreht wird, erfolgt die Wiedergabe entsprechend der Richtung und Geschwindigkeit der Jogscheiben-Drehung.

- **TONHÖHENBEUGUNG**

Diese Funktion ermöglicht eine Feinjustierung der Wiedergabegeschwindigkeit entsprechend der Richtung und Geschwindigkeit der Jogscheiben-Drehung, um die Tonhöhe wunschgemäß zu verändern.

- **FELD-SUCHFUNKTION**

Durch Drehen der Jogscheibe in der Pause-Betriebsart lässt sich der Cue-Punkt eines Titels in Feldschritten (1 Feld = 1/75 Sekunde) präzise aufsuchen.

- **SUPER FIRST-SUCHFUNKTION**

Wenn eine der Suchtasten oder Titelsuchlauf-Tasten beim Drehen der Jogscheibe gedrückt gehalten wird, lässt sich die Disc schneller durchsuchen als im normalen Suchlauf.

### WELLENANZEIGE

Diese Anzeige ermöglicht es, den Trennpunkt zwischen zwei Titeln im Voraus zu lokalisieren und auf gleiche Weise als Mischpunkt oder Endpunkt zu verwenden, wie man bei einem Plattenspieler die Position der Abtastnadel in der Rille überprüft.

### BPM SYNCHRO HOT CUE-FUNKTION

An jedem Player können bis zu 3 Sofort-Cue-Punkte (1, 2 und 3) voreingestellt werden, wonach die Wiedergabe unmittelbar an einem dieser Punkte gestartet werden kann. Wird außerdem der BPM-Wert entweder über die AUTO- oder die TAP-Taste eingestellt, so kann dieser Wert für HOT CUE Synchro-Wiedergabe verwendet werden.

### WIEDERGABEGESCHWINDIGKEITS-REGLER

**Der lange Regelweg (60 mm) dieses hochpräzisen** Gleitbahnreglers ermöglicht in Verbindung mit der digitalen Anzeige der Wiedergabegeschwindigkeit in Schritten von 0,05 % eine exakte Regelung der Wiedergabegeschwindigkeit (innerhalb eines Regelbereichs von  $\pm 6$  %) für eine einfache, genaue Beeinflussung der Wiedergabegeschwindigkeit.

- **WIEDERGABEGESCHWINDIGKEITS-REGLBEREICHE**

Um die Justierung zu erleichtern, stehen vier verschiedene Wiedergabegeschwindigkeits-Regelbereiche zur Verfügung:  $\pm 6$  %,  $\pm 10$  %,  $\pm 16$  % und WIDE.

- **MASTER-TEMPO-FUNKTION**

Diese Funktion gestattet eine Änderung der Wiedergabegeschwindigkeit ohne gleichzeitige Beeinflussung der Tonhöhe.

### CUE-FUNKTIONEN

- **CUE-RÜCKLAUF**

Diese Funktion erlaubt es, durch einfaches Drücken der CUE-Taste während der Wiedergabe unmittelbar an den gespeicherten Cue-Punkt zurückzukehren, um die Wiedergabe dort erneut zu beginnen.

- **AUTO-CUE-FUNKTION**

Mit Hilfe dieser Funktion kann der genaue Anfangspunkt eines Titels durch Drücken der PLAY/PAUSE (▶||)-Taste unmittelbar angefahren werden, selbst wenn dieser vom Feld des Titels abweicht.

## CARATTERISTICHE

Il Pioneer CMX-3000 è un lettore CD doppio destinato all'uso da parte di DJ, in grado di garantire non solo le funzioni e le prestazioni richieste al lettore CD in un sistema audio per discoteca, ma anche nuove funzioni possibili solo in un lettore CD.

### MANOPOLA PER LA RICERCA

**Il grande diametro (110 mm) della manopola per la ricerca consente un uso assai più facile rispetto ai normali piatti giradischi analogici.**

- **RIPRODUZIONE IMPROVVISATA**

Ruotando la manopola per la ricerca sulla posizione SCRATCH, la riproduzione ha luogo nella direzione ed alla velocità corrispondenti alle condizioni di rotazione della manopola.

- **DEVIAZIONE DELL'ALTEZZA SONORA**

Questa funzione consente di modificare il tempo della musica in relazione alla direzione di rotazione della manopola ed alla velocità del movimento rotatorio.

- **RICERCA A SCATTI SUCCESSIVI**

Con l'apparecchio in modalità di pausa questa funzione consente di far avanzare il disco a scatti successivi (di 1/75 di sec.) ruotando la manopola.

- **RICERCA SUPERVELOCE**

Tenendo premuto il tasto di ricerca manuale, o il tasto di ricerca di un brano, e contemporaneamente ruotando la manopola, si può procedere alla ricerca sul disco a velocità assai superiori alle normali velocità di ricerca o di ricerca del brano.

### VISUALIZZAZIONE A ONDE

Questa visualizzazione rende possibile l'individuazione anticipata del punto di interruzione fra un brano e l'altro e consente di usare tale punto come punto di miscelazione o punto di fine, esattamente come si può fare su un disco analogico controllando la posizione dell'ago nelle scanalature.

### AVVIO IMMEDIATO IN SINCRONIZZAZIONE BPM (beats per minute = battute al minuto)

Ciascuno dei lettori può essere predisposto con sino a 3 punti di attacco immediato (1, 2 e 3), consentendo così l'inizio immediato della riproduzione a partire da uno qualunque di quei punti. Inoltre, predisponendo la funzione BPM in modo automatico o per mezzo del tasto TAP, quel valore BPM può essere utilizzato per l'avvio immediato in sincronizzazione BPM.

### COMANDO DEL TEMPO

**Un cursore scorrevole di alta precisione, da 60 mm**, combinato con una visualizzazione digitale leggibile a scatti successivi dello 0,05% (ed entro una gamma di variazione massima di  $\pm 6$ %) consente un perfetto controllo della velocità di lettura, il che permette di regolare il tempo con facilità e accuratezza.

- **GAMMA DI COMANDO DEL TEMPO**

Per facilitare la regolazione, la gamma massima di variabilità del tempo può essere scelta fra una delle seguenti:  $\pm 6$ %,  $\pm 10$ %,  $\pm 16$ % e WIDE.

- **TEMPO PRINCIPALE**

Consente di modificare il tempo della musica senza modificarne l'altezza.

### AVVIO

- **AVVIO DA UN PUNTO PRECEDENTE**

Una volta che il punto di inizio sia stato memorizzato, per tornare indietro a questo punto e riavviare la lettura premere il tasto di avvio mentre l'apparecchio si trova in fase di lettura.

## Merkmale

### ● CUE-PUNKT-ABTASTUNG

Diese Funktion gestattet eine Wiedergabe ab dem gespeicherten Cue-Punkt auf einfachen Tastendruck, um den Ton am Cue-Punkt zu kontrollieren.

### ● NAHTLOSE ECHTZEIT-SCHLEIFE

Diese Funktion vereinfacht die Festlegung und das Löschen von Schleifen. Eine Schleife kann entweder während der Wiedergabe eines Titels oder am Ende des Titels festgelegt werden, so dass die Wiedergabe des Titels nicht unterbrochen wird. Zusätzlich ist ein ADJUST-Modus vorgesehen, der eine sofortige Verschiebung des Schleifen-Endpunkts ermöglicht und den Gebrauch der Schleifenfunktion beträchtlich vereinfacht.

### ● RELOOP-FUNKTION

**Eine Schleife kann beliebig oft wiedergegeben werden.**

Selbst nachdem die Schleifenwiedergabe aufgehoben worden ist, kann die zuletzt eingegebene Schleife durch einfaches Drücken der RELOOP-Taste jederzeit wieder abgerufen werden. Da die Schleifenwiedergabe in Übereinstimmung mit dem Takt ein- und ausgeschaltet werden kann, ergibt sich eine Vielzahl von neuartigen Anwendungsmöglichkeiten.

### ● SCHLEIFEN-WIEDERGABESPEICHER

Die HOT CUE-Taste kann zum Speichern der Schleifenwiedergabe-Informationen verwendet werden, so dass die Wiedergabe der gewünschten Schleife unmittelbar nach ihrer Wahl startet.

### ● NOTSCHLEIFEN-FUNKTION

Bei Verwendung dieser Funktion zur Festlegung eines Schleifen-Anfangspunkts wird der Schleifen-Endpunkt automatisch festgelegt, wonach die Schleifenwiedergabe startet.

### ● ANZEIGE DER WIEDERGABEADRESSE

Eine Balkenanzeige liefert grafische Informationen über den Fortschritt der Wiedergabe des aktuellen Titels. Dies ermöglicht eine bequeme Kontrolle der aktuellen Wiedergabeposition anhand der Balkenlänge, genau wie wenn man bei einem Plattenspieler die Position der Abtastnadel in der Rille überprüft. Ein blinkender Balken macht darauf aufmerksam, dass sich der Titel seinem Ende nähert.

### ● SCHLITZ-LADEMECHANISMUS

Die Disc wird direkt in den Ladeschlitz eingeschoben, ohne dass eine Klappe geöffnet oder ein Fach ausgefahren werden muss, so dass Discs schnell und bequem gewechselt werden können.

### ● ÜBERBLENDREGLER-STARTFUNKTION

Wenn das Gerät an das optionale DJ-Mischpult DJM-500, DJM-600 oder DJM-300 angeschlossen ist, kann der CROSS FADER-Regler des DJ-Mischpults zur Steuerung der Funktionen Überblendregler-Start und Cue-Rücklauf verwendet werden.

### ● KOMPATIBEL MIT MEHREREN DISC-FORMATEN

CD-Rs und CD-RWs können mit diesem Gerät abgespielt werden. (Aufgrund der besonderen Eigenschaften solcher Discs und der zur Aufzeichnung verwendeten Recorder sowie bei Verwendung einer verschmutzten oder beschädigten Disc kann es jedoch vorkommen, dass keine Wiedergabe möglich ist.)

### ● CD-TEXT

Beim Abspielen von Discs, die CD-Text enthalten, werden diese Informationen im Display angezeigt.

## Caratteristiche

### ● AVVIO AUTOMATICO

La funzione di avvio automatico individua automaticamente il punto di partenza stabilito per quel brano, anche se diverso dall'inizio effettivo del brano, consentendo all'apparecchio di avviare immediatamente la riproduzione al solo tocco del tasto PLAY/PAUSE (▶||).

### ● CAMPIONAMENTO DEL PUNTO DI INIZIO

Il suono al punto di attacco memorizzato può essere riprodotto ad un semplice tocco, che consente di controllare e verificare tale punto di inizio del brano.

### ● CICLO CONTINUO IN TEMPO REALE, SENZA GIUNTURE

Questa funzione facilita la predisposizione e la disattivazione dei cicli continui. La funzione consente di predisporre un ciclo continuo anche mentre si sta riproducendo un brano. Il ciclo può anche essere predisposto al termine del brano in modo che il brano non si arresti. Inoltre, è stata anche aggiunta una comoda modalità di regolazione (ADJUST) per consentire regolazioni ad un solo tocco del punto di fine del ciclo e per facilitare nel loro insieme le operazioni di lettura a ciclo.

### ● RIPETIZIONE DEL CICLO

**Consente di ripetere la riproduzione di un certo ciclo un numero illimitato di volte.**

Per tornare al punto di inizio del ciclo, premere il tasto di ripetizione del ciclo, dopo aver disattivato la riproduzione del ciclo stesso. Un uso astuto dell'attivazione e disattivazione di questa funzione in combinazione con il ritmo consente di creare nuovi effetti sonori.

### ● MEMORIZZAZIONE DELLA LETTURA IN CICLO

Le informazioni relative alla lettura a ciclo possono essere memorizzate nel tasto HOT CUE, in modo che la lettura stessa possa iniziare immediatamente non appena attivata la relativa modalità.

### ● CICLO DI EMERGENZA

Utilizzando questa funzione per la designazione del punto di inizio di un ciclo, il punto di uscita del ciclo stesso viene designato automaticamente e la riproduzione a ciclo ha inizio immediatamente.

### ● SITUAZIONE DI LETTURA

Questo grafico a barre fornisce una lettura a visione diretta del progredire della riproduzione del brano, che consente di vedere la posizione di riproduzione del momento, esattamente come avviene controllando la posizione dell'ago su un normale disco analogico. La lunghezza della barra indica la posizione del momento, ed una ulteriore barra lampeggiante fornisce un avvertimento preventivo della fine del brano.

### ● INSERIMENTO A FESSURA

I dischi vengono inseriti direttamente, senza la necessità di aprire sportelli o piattini, il che rende assai più veloce la scelta dei brani.

### ● AVVIO DA DISSOLVENZA

Le funzioni di avvio rapido e di ritorno a ritroso al punto di inizio del brano possono essere realizzate anche facendo uso della funzione di dissolvenza disponibile nei mixer DJM-500, DJM-600 e DJM-300 (tutti questi mixer per DJ sono venduti separatamente).

### ● LETTURA MULTIPLA

Possono essere riprodotti anche dischi CD-R e CD-RW. A causa però delle speciali caratteristiche di certi registratori di tali dischi, certi dischi, ed i dischi sporchi o danneggiati, possono risultare non leggibili con questo apparecchio.

### ● TESTO DEI DISCHI CD

Per i compact disc contenenti testi scritti, viene visualizzata l'indicazione CD TEXT.

# BEDIENELEMENTE

Die mit einem Sternzeichen (\*) gekennzeichneten Tasten sind im Digitalmodus unwirksam.

## Fernsteuereinheit

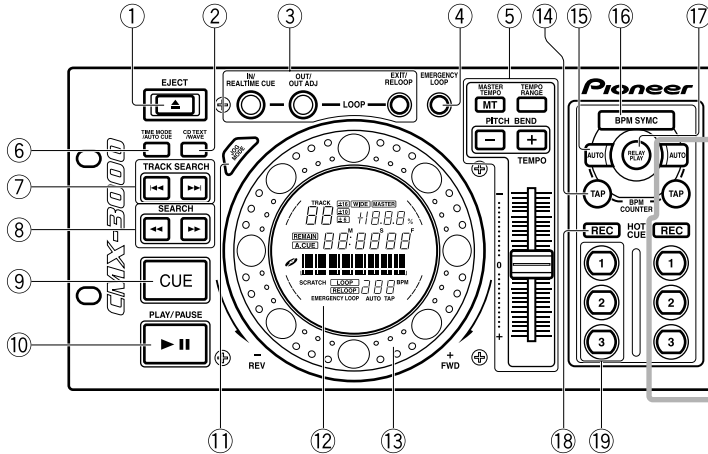

# UBICAZIONE E USO DEI COMANDI E INDICAZIONI

I tasti indicati con un asterisco (\*) non sono operativi in modalità digitale.

## Telecomando

- ① **Auswurfaste (EJECT ▲)**
- ② **CD-Text-/Wellenanzeige-Wahltaste (CD TEXT/WAVE)** (Siehe S. 59.)  
Bei jeder Betätigung dieser Taste wird in der folgenden Reihenfolge zwischen den verschiedenen Anzeigen umgeschaltet:

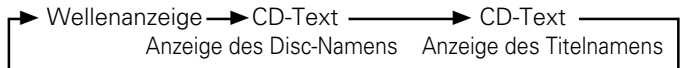

Diese Taste dient im Digitalmodus zum Umschalten zwischen CD-Text (Anzeige des Disc-Namens) und CD-Text (Anzeige des Titelnamens).

- ③ **Schleifenregeltasten (LOOP) (\*)** (Siehe S. 57.)
- ④ **Notschleifentaste (EMERGENCY LOOP) (\*)** (Siehe S. 58.)  
Nach Drücken dieser Taste wird die aktuelle Position als Schleifen-Anfangspunkt festgelegt, und die Schleifenwiedergabe startet mit einem automatisch festgelegten Schleifen-Endpunkt.

- ⑤ **Bedienelemente für Wiedergabegeschwindigkeits-Regelung (\*)** (Siehe S. 54.)  
**Wahltaste für Wiedergabegeschwindigkeits-Regelbereich (TEMPO RANGE):**

Bei jeder Betätigung dieser Taste wird der Reihe nach zwischen den verschiedenen Regelbereichen des Wiedergabegeschwindigkeits-Schiebereglers umgeschaltet.

**MASTER TEMPO-Taste und Anzeige:**

Bei jeder Betätigung dieser Taste wird die Master-Tempo-Funktion abwechselnd ein- und ausgeschaltet.

**Wiedergabegeschwindigkeits-Schieberegler:**

Durch Verschieben des Reglers aus der Mittenstellung (normale Wiedergabegeschwindigkeit) nach oben (in Richtung "+") wird die Wiedergabegeschwindigkeit erhöht, durch Verschieben nach unten (in Richtung "-") wird sie verringert.

**Tonhöhenbeugungs-Tasten (PITCH BEND +, -):**

Durch Betätigen einer dieser Tasten während der Wiedergabe kann die Tonhöhe gebeugt werden. Mit der Taste "+" wird die Tonhöhe erhöht, mit der Taste "-" wird sie erniedrigt.

- ① **Tasto di espulsione (EJECT, ▲)**
- ② **Tasto del testo del disco e della visualizzazione a spostamento (CD TEXT/WAVE)** (vedere a pag. 59)  
Ad ogni successiva pressione del tasto la funzione cambia nell'ordine seguente:

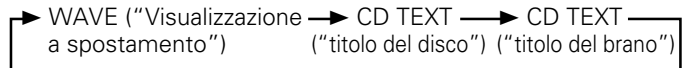

In modalità digitale consente la seguente commutazione: CD TEXT ("titolo del disco") e CD TEXT ("titolo del brano").

- ③ **Tasti di comandi del ciclo (LOOP) (\*)** (vedere a pag. 57)
- ④ **Tasto del ciclo di emergenza (EMERGENCY LOOP) (\*)** (vedere a pag. 58)  
Agendo su questo tasto il punto del momento viene designato come punto di inizio del ciclo, e la riproduzione ha inizio immediatamente, con un punto di fine designato automaticamente dall'apparecchio.

- ⑤ **Comandi del tempo (TEMPO \*)** (vedere a pag. 54)  
**Tasto della gamma di comando del tempo (TEMPO RANGE):**  
Ad ogni successiva pressione di questo tasto cambia la gamma di variabilità all'interno della quale agisce il cursore di comando della variazione di tempo.

**Tasto del tempo principale (MASTER TEMPO) e spia relativa:**

Ad ogni successiva pressione di questo tasto la funzione del tempo principale viene attivata o disattivata.

**Cursore di comando del tempo:**

Spostando questo cursore in senso positivo (+) dalla posizione centrale (tempo di riproduzione normale) il tempo della riproduzione accelera, mentre spostandolo in senso negativo (-) il tempo rallenta.

**Tasti della curva dell'altezza (PITCH BEND, + e -):**

Agendo su questi tasti nel corso della riproduzione l'altezza del suono subisce una variazione. L'altezza aumenta agendo su "+" e diminuisce agendo su "-".

Deutsch

Italiano

## Bedienelemente

### ⑥ Zeitmodus-/Auto-Cue-Taste (TIME MODE/AUTO CUE) (\*)

#### TIME MODE:

Bei jeder Betätigung dieser Taste wird zwischen der Anzeige der verstrichenen Spielzeit und der Anzeige der verbleibenden Spielzeit (REMAIN) des laufenden Titels im Zeitanzeigefeld des Displays umgeschaltet.

**AUTO CUE:** (Siehe S. 50.)

### ⑦ Titelsuchlauf-Tasten (TRACK SEARCH ◀◀, ▶▶)

(Siehe S. 52.)

### ⑧ Suchtasten (SEARCH ◀◀, ▶▶) (Siehe S. 52.)

### ⑨ Cue-Taste und -Anzeige (CUE) (\*)

Festlegung eines Cue-Punktes (Siehe S. 53.)

Cue-Punkt-Abtastung (Siehe S. 53.)

Cue-Rücklauf (Siehe S. 53.)

Cue-Punkt-Justierung (Siehe S. 53.)

### ⑩ Wiedergabe-/Pausentaste und -anzeige (PLAY/PAUSE ▶||) (Siehe S. 51.)

### ⑪ Jogscheiben-Moduswahltaste (JOG MODE) (\*)

Bei jeder Betätigung dieser Taste wird der Reihe nach zwischen den Jogscheiben-Modi CDJ und SCRATCH umgeschaltet.

### ⑫ Display

### ⑬ Jogscheibe (+ FWD/- REV) (\*) (Siehe S. 55.)

### ⑭ Taste für manuelle Tempovorgabe (TAP) (\*)

Wenn diese Taste während der Wiedergabe gedrückt wird, schaltet der BPM-Zähler auf den manuellen Eingabemodus um, und der BPM-Wert wird aufgrund des Zeitintervalls der Betätigung der TAP-Taste gemessen.

Ein BPM-Wert zwischen 40 und 199 BPM (der Wert richtet sich nach der aktuellen Beeinflussungsrate der Wiedergabegeschwindigkeit) kann eingegeben werden, wenn die Beeinflussungsrate 0 % beträgt.

### ⑮ AUTO-Taste (\*)

Drücken Sie diese Taste, um eine automatische Zählung der Schläge pro Minute zu erhalten.

### ⑯ BPM Synchro-Taste und -Anzeige (BPM SYNC) (\*)

(Siehe S. 61.)

Bei jeder Betätigung dieser Taste wird die BPM Synchro-Funktion abwechselnd ein- und ausgeschaltet. Bei eingeschalteter Funktion blinkt die BPM SYNC-Anzeige, bei ausgeschalteter Funktion leuchtet sie konstant.

### ⑰ Relaiswiedergabe-Taste und -Anzeige (RELAY PLAY) (\*) (Siehe S. 62.)

### ⑱ HOT CUE-Aufzeichnungsmodus-Taste und -Anzeige (REC) (\*) (Siehe S. 56.)

Diese Taste dient zum Umschalten der Funktion der drei HOT CUE-Tasten (Festlegung/Aufsuchen des Anfangspunkts). Im REC-Modus leuchtet die Anzeige.

### ⑲ Sofort-Cue-Tasten und -Anzeige (HOT CUE 1, 2, 3) (\*) (Siehe S. 56.)

Diese Tasten dienen zur Wahl des Speicherplatzes (1, 2, 3), der zur Einprogrammierung der Informationen über einen Sofort-Cue-Punkt oder eine Schleife verwendet werden soll.

## Ubicazione e uso dei comandi e indicazioni

### ⑥ Taste della modalità dell'ora e di attacco automatico (TIME MODE/AUTO CUE) (\*)

#### TIME MODE:

Agendo su questo tasto si visualizzano sul quadrante dell'apparecchio, in successione, il tempo trascorso dall'inizio del brano in corso ed il tempo rimanente sino alla fine dello stesso (REMAIN).

**AUTO CUE:** vedere a pag. 50.

### ⑦ Tasti di ricerca dei brani (TRACK SEARCH, ◀◀ e ▶▶) (vedere a pag. 52)

### ⑧ Tasti di ricerca generale (SEARCH, ◀◀ e ▶▶) (vedere a pag. 52)

### ⑨ Tasto di attacco (CUE) e spia relativa (\*)

Predisposizione dei punti di attacco (vedere a pag. 53)

Campionamento dei punti di attacco (vedere a pag. 53)

Attacco a ritroso (vedere a pag. 53)

Regolazione dei punti di attacco (vedere a pag. 53)

### ⑩ Tasto di riproduzione e pausa (PLAY/PAUSE, ▶||) (vedere a pag. 51)

### ⑪ Tasto della modalità della manopola per la ricerca (JOG MODE) (\*)

Ad ogni successiva pressione di questo tasto la funzione della manopola viene commutata fra le modalità CDJ e SCRATCH nell'ordine.

### ⑫ Quadrante di visualizzazione

### ⑬ Manopola di ricerca (avanzamento: +FWD; retrocessione: -REV) (\*) (vedere a pag. 55)

### ⑭ Tasto TAP (\*)

Premendolo nel corso della riproduzione, il contatore BPM passa alla modalità manuale, ed il valore delle battute al minuto viene calcolato a partire dall'intervallo di tempo del momento in cui è stato premuto il tasto TAP.

Con rapporto di variazione del tempo al valore di 0%, si può predisporre un valore della battuta al minuto compresa nella gamma da 40 a 199 BPM (variabile in relazione al rapporto di variazione del tempo).

### ⑮ Tasto AUTO (\*)

Premerlo per il conteggio automatico delle battute per minuto (BPM).

### ⑯ Tasto di sincronizzazione delle battute per minuto (BPM SYNC) e spia relativa (\*) (vedere a pag. 61)

Ad ogni successiva pressione di questo tasto la funzione di sincronizzazione BPM viene alternativamente attivata (ON) e disattivata (OFF). La spia BPM SYNC lampeggia a funzione attivata e si illumina in modo continuo a funzione disattivata.

### ⑰ Tasto di riproduzione continua (RELAY PLAY) e spia relativa (\*) (vedere a pag. 62)

### ⑱ Tasto della modalità di registrazione (REC) con attacco immediato e spia relativa (\*) (vedere a pag. 56)

Premere per attivare la funzione (di registrazione o di accesso) del tasto HOT CUE. In modalità di registrazione la spia relativa si illumina.

### ⑲ Tasti di attacco immediato (HOT CUE, 1, 2 e 3) e spia relativa (\*) (vedere a pag. 56)

Usarli per selezionare la memoria (1, 2 o 3) nella quale si desidera programmare le informazioni relative al punto di attacco o al ciclo.

## Bedienelemente

## Ubicazione e uso dei comandi e indicazioni

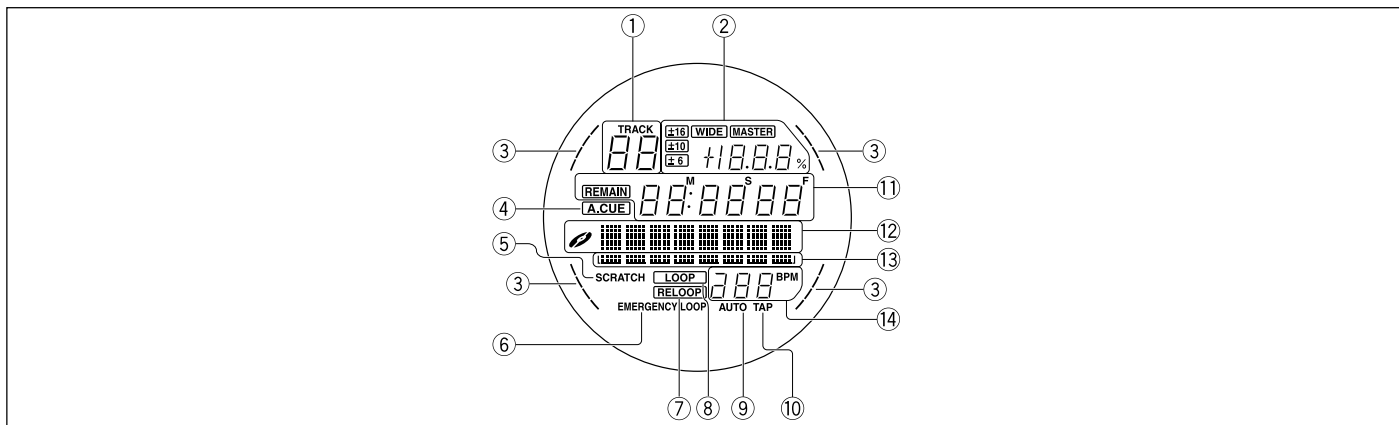

## Display

## ① Titelnummern-Anzeigefeld (TRACK)

In diesem Anzeigefeld erscheint die Nummer des laufenden Titels.

## ② Wiedergabegeschwindigkeits-Anzeigefeld

**Anzeigen der Wiedergabegeschwindigkeits-Regelbereiche ( $\pm 6$ ,  $\pm 10$ ,  $\pm 16$ , WIDE)**

Hier wird der Regelbereich des Wiedergabegeschwindigkeits-Schiebereglers angezeigt, der momentan mit der Wahltaste für Wiedergabegeschwindigkeits-Regelbereich gewählt ist.

**MASTER-Anzeige**

Bei BPM Synchro-Wiedergabe leuchtet die MASTER-Anzeige am Master-Player.

**Anzeige der Wiedergabegeschwindigkeits-Beeinflussung**

Hier wird das Ausmaß der aktuellen Beeinflussung der Wiedergabegeschwindigkeit durch den Wiedergabegeschwindigkeits-Schiebereglers als Prozentzahl angezeigt.

## ③ Ring-Display

Bei Relaiswiedergabe wird hier der Disc-Drehzustand angezeigt. Im BPM Synchro-Wiedergabemodus erscheint die Anzeige im Rhythmus des Beat.

## ④ Auto-Cue-Anzeige (A. CUE)

Diese Anzeige leuchtet, wenn die Auto-Cue-Funktion aktiviert ist.

## ⑤ SCRATCH-Anzeige

Bei Einstellung des Jogscheiben-Modus auf SCRATCH blinkt diese Anzeige, während Daten in den Scratch-Speicher geschrieben werden; nachdem alle Daten in den Speicher geschrieben worden sind, wechselt die Anzeige auf konstantes Leuchten.

## ⑥ Notschleifen-Anzeige (EMERGENCY LOOP)

Diese Anzeige blinkt während der Schleifenwiedergabe im EMERGENCY LOOP-Modus.

## ⑦ RELOOP-Anzeige

Diese Anzeige leuchtet, wenn das Gerät auf RELOOP-Bereitschaft geschaltet ist oder momentan eine Schleife ausgeführt wird.

## ⑧ Schleifenwiedergabe-Anzeige (LOOP)

Diese Anzeige leuchtet während der Schleifenwiedergabe.

## ⑨ Anzeige für automatische BPM-Messung (AUTO)

Diese Anzeige leuchtet im automatischen BPM-Messmodus.

## ⑩ TAP-Modusanzeige

Diese Anzeige leuchtet im TAP BPM-Messmodus. Sie erlischt ca. 0,2 Sekunden nach Drücken der TAP-Taste.

## ⑪ Zeitanzeigefeld

Hier wird entweder die verstrichene Spielzeit (bei ausgeschalteter REMAIN-Anzeige) oder die verbleibende Spielzeit (bei leuchtender REMAIN-Anzeige) des laufenden Titels in Minuten (M), Sekunden (S) und Feldern (F) angezeigt.

## ⑫ Wellen-Anzeigefeld/Zeichen-Anzeigefeld

Im Wellenanzeige-Modus erscheint hier eine grafische Darstellung des Lautstärkepegels des laufenden Titels. Im Zeichenanzeige-Modus wird CD-Text angezeigt. Buchstaben, Ziffern und bestimmte Symbole können angezeigt werden. In diesem Anzeigefeld erscheint entweder der Disc-Name oder der Titelname. Bei Anzeige des Disc-Namens leuchtet das Symbol "CD".

## Visualisierungen des quadrante

## ① Numero del brano (TRACK)

Numero del brano in corso di ascolto.

## ② Velocità di riproduzione

**Gamma di variabilità del tempo ( $\pm 6$ ,  $\pm 10$ ,  $\pm 16$ , WIDE)**

Visualizza la modalità della gamma di variabilità selezionata per mezzo del tasto della gamma di comando del tempo.

**Indicazione MASTER**

La spia MASTER del lettore principale si illumina nel corso della riproduzione in sincronizzazione BPM.

**Percentuale di variazione del tempo**

Visualizza l'effettiva percentuale di cambiamento del tempo, ottenuta agendo sul cursore di comando del tempo.

## ③ Visualizzazione ad anello

Nel corso della riproduzione in successione continua, visualizza le condizioni di rotazione del disco. In modalità di sincronizzazione BPM la visualizzazione ha luogo in concomitanza ritmica con la battuta.

## ④ Indicazione di attacco automatico (A.CUE)

Si illumina in caso di attivazione dell'attacco automatico.

## ⑤ Indicazione di attacco improvviso (SCRATCH)

Con la modalità della manopola disposta su "SCRATCH", lampeggia durante la procedura di memorizzazione dei dati della funzione, e si illumina in modo continuo al termine della memorizzazione.

## ⑥ Indicazione del ciclo di emergenza (EMERGENCY LOOP)

Lampeggia nel corso della riproduzione ciclica in modalità di ciclo di emergenza.

## ⑦ Indicazione di riproduzione a ciclo (RELOOP)

Si illumina ad indicare che la riproduzione a ciclo è possibile, ed anche durante la riproduzione a ciclo.

## ⑧ Indicazione del ciclo (LOOP)

Si illumina nel corso della riproduzione a ciclo.

## ⑨ Indicazione di conteggio automatico (AUTO) delle battute per minuto (BPM)

Si illumina nel corso della modalità di conteggio automatico delle battute per minuto.

## ⑩ Indicazione della modalità TAP

Si illumina nel corso della modalità di conteggio TAP delle battute per minuto. L'indicazione viene visualizzata per circa 0,2 secondi nel momento in cui si preme il tasto TAP.

## ⑪ Visualizzazione dell'ora

Indica, in minuti (M), secondi (S) e fotogrammi (F), il tempo di riproduzione trascorso (ad indicazione REMAIN spenta) o il tempo di riproduzione rimanente (ad indicazione REMAIN accesa) del brano in corso di lettura.

## ⑫ Visualizzazione a scorrimento (WAVE) e visualizzazione dei caratteri

In modalità WAVE visualizza il livello del volume del brano in corso di riproduzione. In modalità di visualizzazione dei caratteri, visualizza la funzione CD TEXT (testo del CD). I caratteri visualizzabili sono solamente quelli alfanumerici, e certi simboli. Sulla riga compare il titolo del disco o il titolo del brano. In caso di visualizzazione del titolo del disco, si illumina anche il contrassegno "CD".

## Bedienelemente

### 13 Anzeige der Wiedergabeposition

Hier erscheint eine Vollbereichs-Balkenanzeige für den laufenden Titel, die eine übersichtliche grafische Darstellung der verstrichenen und verbleibenden Spielzeit liefert.

- Bei Anzeige der verstrichenen Spielzeit:  
Alle Segmente sind ursprünglich ausgeschaltet und leuchten dann von links aus der Reihe nach auf.
- Bei Anzeige der Restspielzeit:  
Alle Segmente leuchten ursprünglich und erlöschen dann von links aus der Reihe nach.
- Anzeige bei einer Restspielzeit von weniger als 30 Sekunden:  
Langsames Blinken
- Anzeige bei einer Restspielzeit von weniger als 15 Sekunden:  
Schnelles Blinken

### 14 BPM-Anzeigefeld

Hier wird die Anzahl der Schläge pro Minute (BPM-Wert) für den laufenden Titel angezeigt. Bitte beachten Sie, dass der BPM-Wert bei bestimmten Titeln im automatischen BPM-Zählmodus u.U. nicht ermittelt werden kann. In einem solchen Fall verwenden Sie den TAP BPM-Zählmodus.

## Ubicazione e uso dei comandi e indicazioni

### 13 Posizione della riproduzione

La visualizzazione su grafico a barre a scala completa del brano in corso di riproduzione consente di avere una impressione intuitiva del tempo trascorso e di quello rimanente, per il brano in ascolto.

- Tempo trascorso:  
Tutte le barre spente. Si illuminano progressivamente a partire dalla sinistra con il progredire della riproduzione.
- Tempo rimanente:  
Tutte le barre accese. Si spengono progressivamente a partire dalla sinistra con il progredire della riproduzione.
- Con 30 secondi o meno, mancanti alla fine del brano:  
Lampeggia lentamente.
- Con 15 secondi o meno, mancanti alla fine del brano:  
Lampeggia rapidamente.

### 14 Visualizzazione BPM

Visualizza il numero di battute al minuto per il brano in corso di lettura. Notare che, per certi brani, il conteggio BPM (battute al minuto) in modalità di conteggio BPM automatico può risultare impossibile. In tal caso utilizzare la modalità di conteggio TAP BPM.

## Player

## Letto

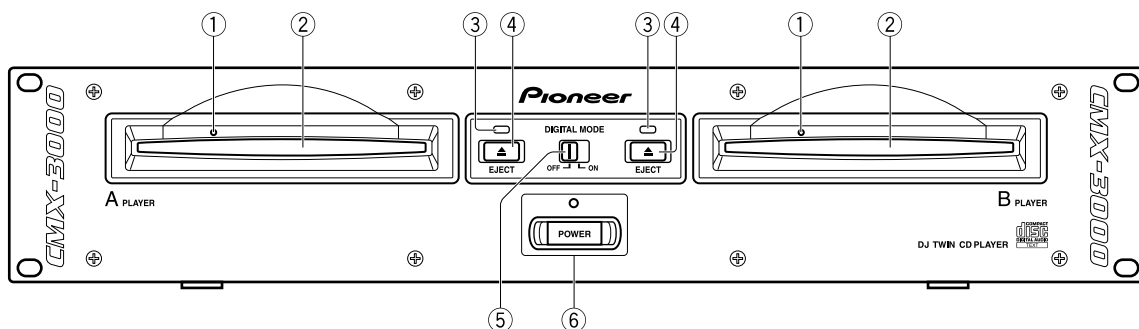

1 **Notauswurfloch** (Siehe S. 40.)

2 **Disc-Ladeschlitz** (Siehe S. 49)

Bei Verwendung einer 8-cm-Disc muss diese in einen im Fachhandel erhältlichen CD-Single-Adapter eingesetzt werden, bevor sie in den Disc-Ladeschlitz eingeschoben wird.

3 **Disc-Ladeanzeige**

Diese Anzeige blinkt beim Einziehen in den Disc-Schlitz sowie während des Auswerfens einer Disc; sie leuchtet konstant, wenn eine Disc geladen ist.

4 **Auswurf-taste (EJECT ▲)**

Nach Drücken dieser Taste im Wiedergabebereitschafts-Modus oder im Pausenzustand wird die Disc ausgeworfen.

5 **Digitalmodus-Schalter (DIGITAL MODE)** (Siehe S. 48.)

Stellen Sie diesen Schalter auf "ON" ein, wenn der Digitalausgang verwendet werden soll. Bei Einstellung auf "ON" stehen die DJ-Funktionen nicht zur Verfügung. (Die Funktionen der mit dem Sternzeichen "\*" gekennzeichneten Tasten sind im Digitalmodus unwirksam.) Außerdem wird der Ton im Pausenzustand stummgeschaltet.

6 **Netzschalter (POWER) und Einschaltanzeige**

Die folgenden Einstellungen bleiben auch nach Ausschalten der Stromzufuhr im eingebauten Speicher des Gerätes erhalten:

- TEMPO RANGE    • TIME MODE    • AUTO CUE
- MASTER TEMPO    • CD TEXT/WAVE    • AUTO CUE LEVEL

1 **Foro di espulsione manuale** (vedere a pag. 40)

2 **Fessura di inserimento del disco** (vedere a pag. 49)

I dischi singoli (da 8 cm) devono essere montati in un adattatore, del tipo di quelli comunemente disponibili in commercio, per poterli inserire in questa fessura.

3 **Spia di disco inserito**

Lampeggia nel corso dell'inserimento o dell'espulsione di un disco dalla fessura di inserimento del disco, e si illumina in modo continuo quando il disco stesso si trova completamente inserito.

4 **Tasto di espulsione (EJECT, ▲)**

Premendo questo tasto in posizione di attesa dell'attacco, o nel corso di una pausa della riproduzione, il disco viene espulso dal lettore.

5 **Interruttore della modalità digitale (DIGITAL MODE)** (vedere a pag. 48)

Disporlo su ON quando si intende far uso della modalità di uscita digitale. Con questo interruttore su ON le funzioni DJ dell'apparecchio non sono operative (le funzioni precedentemente contrassegnate con un asterisco \* non possono essere utilizzate). In questo caso, invece della modalità di pausa a suono udibile viene utilizzata la modalità di pausa a suono silenziato.

6 **Interruttore di alimentazione (POWER) e spia relativa**

Le predisposizioni relative alle seguenti funzioni vengono conservate in memoria anche dopo lo spegnimento dell'apparecchio:

- TEMPO RANGE    • TIME MODE    • AUTO CUE
- MASTER TEMPO    • CD TEXT/WAVE    • AUTO CUE LEVEL

## ANSCHLÜSSE

Achten Sie unbedingt darauf, den POWER-Schalter des Gerätes auszuschalten und das Netzkabel von der Netzsteckdose zu trennen, bevor irgendwelche Kabel angeschlossen oder abgetrennt werden.

Falls Kabel bei eingeschalteter Stromzufuhr angeschlossen werden, kann der Player dadurch beschädigt werden.

### 1. Anschließen des Players an die Fernsteuereinheit

Schließen Sie den Player zunächst an die Fernsteuereinheit an.

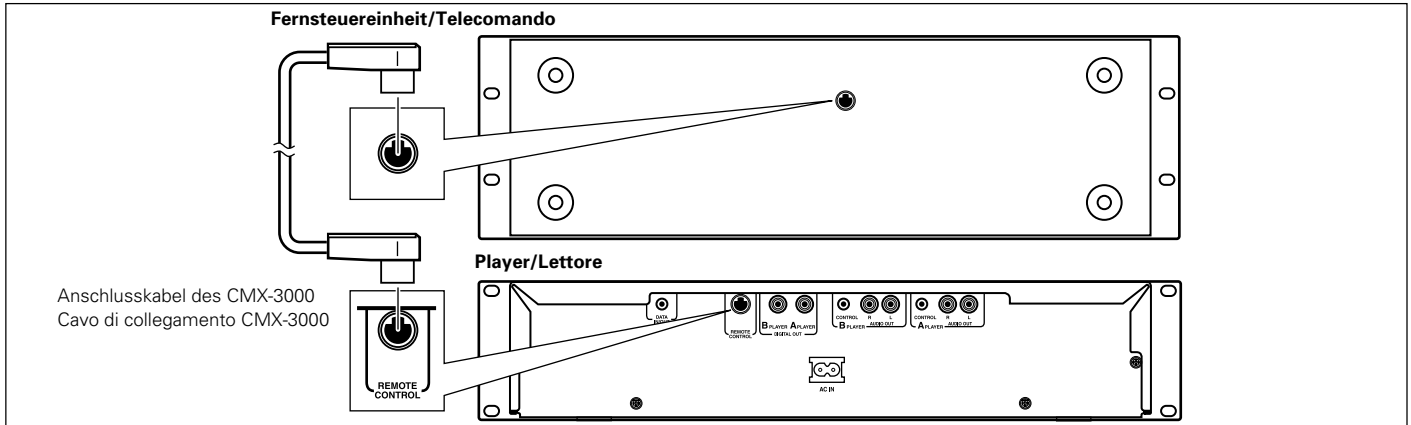

### 2. Anschließen des Systems an ein DJ-Mischpult (DJM-300, DJM-500 oder DJM-600) (Anschluss der Audio-Ausgangskabel und Steuerkabel)

Verwenden Sie die Audiokabel im Lieferumfang Ihres CD-Spielersystems CMX-3000, schließen Sie die weißen Stecker an die Buchsen für den linken (L) Kanal, und die roten Stecker an die Buchsen für den rechten (R) Kanal an. Bitte beachten Sie, dass das Steuerkabel im Lieferumfang des CMX-3000 auch dazu verwendet werden kann, den CMX-3000 von einem Mischpult aus anzusteuern, um auf die Funktionen Einblendstart und Cue-Rücklauf zuzugreifen. (Dies gilt jedoch nicht bei Relaiswiedergabe.)

## COLLEGAMENTI

Prima di collegare o scollegare qualsiasi cavo, assicurarsi di disinserire l'interruttore della corrente e togliere il cavo dell'alimentazione dalla relativa presa.

Il lettore CD può subire danni se si effettuano i collegamenti ad apparecchio acceso.

### 1. Collegamento del lettore al telecomando

Collegare innanzitutto il lettore CD al telecomando.

### 2. Collegamento del sistema ad un mixer DJ (DJM-300, DJM-500 o DJM-600) (collegamento dei cavi di uscita audio e dello spinotto di comando)

Usare i cavi audio forniti in dotazione al sistema del lettore CMX-3000. Inserire le spine bianche nelle prese sinistre (L) e le spine rosse nelle prese destre (R). Notare che si possono anche usare i cavi di comando del CMX-3000 per comandare l'apparecchio da un mixer, e rendere possibile l'uso delle funzioni di avvio da dissolvenza o di attacco a ritroso. Queste operazioni, però, non sono possibili durante la riproduzione continuata.

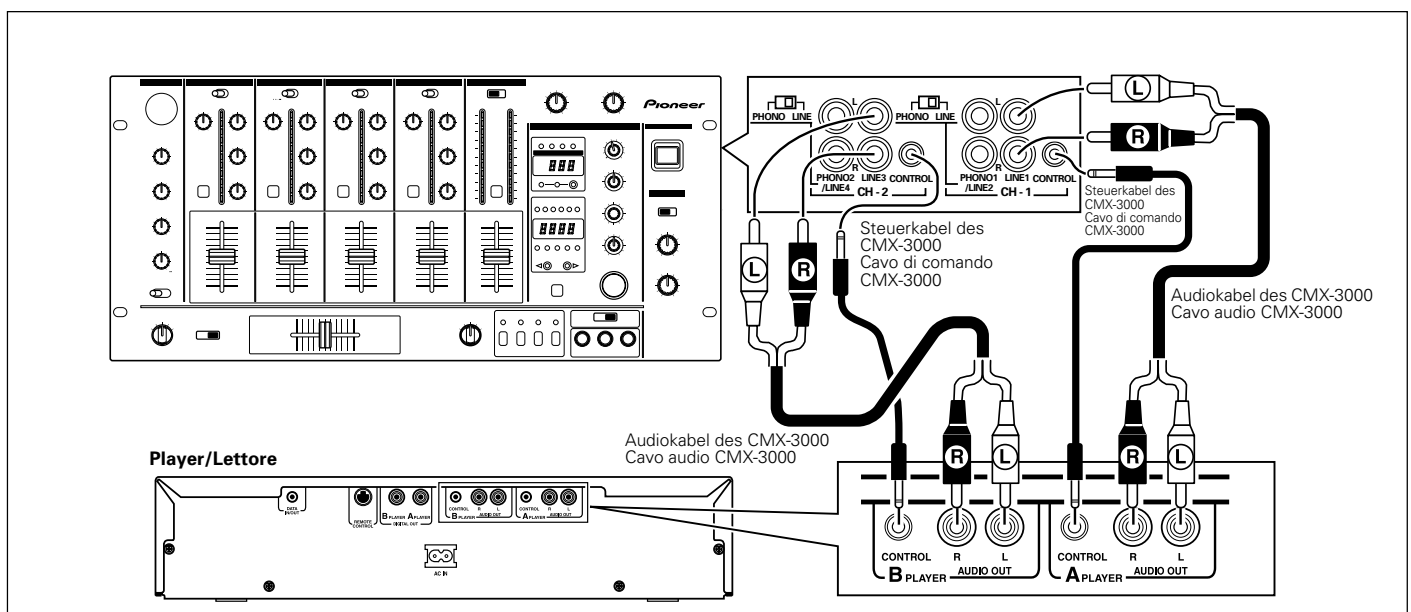

- Zum Anschließen des Players an ein DJ-Mischpult DJM-300, DJM-500 oder DJM-600 verwenden Sie die Audiokabel im Lieferumfang des CMX-3000 wie im obigen Diagramm gezeigt, um Player A mit Eingang "CD1", und Player B mit Eingang "CD2" des DJ-Mischpults zu verbinden.

- Nel collegamento ad un mixer DJM-300, DJM-500 o DJM-600, utilizzare i cavi audio CMX-3000 per collegare CD1 a A PLAYER e CD2 a B PLAYER, come indicato nello schema sopra.

## Anschlüsse

### 3. Anschluss des CMX-3000 an andere Geräte

#### A Anschluss des CMX-3000 an andere Mischpulte

Zum Anschluss des CMX-3000 an andere Mischpulte die AUDIO OUT Stecker des CMX-3000 mit den Line-Eingangsbuchsen oder AUX-Buchsen des Mischpults verbinden. (Nicht an PHONO-Buchsen anschließen, da dies zur Verzerrung des Tons führen würde und sich damit keine normale Wiedergabequalität erzielen ließe.)

#### B Anschluss des CMX-3000 an Stereoverstärker (wenn kein DJ-Mischpult benutzt wird)

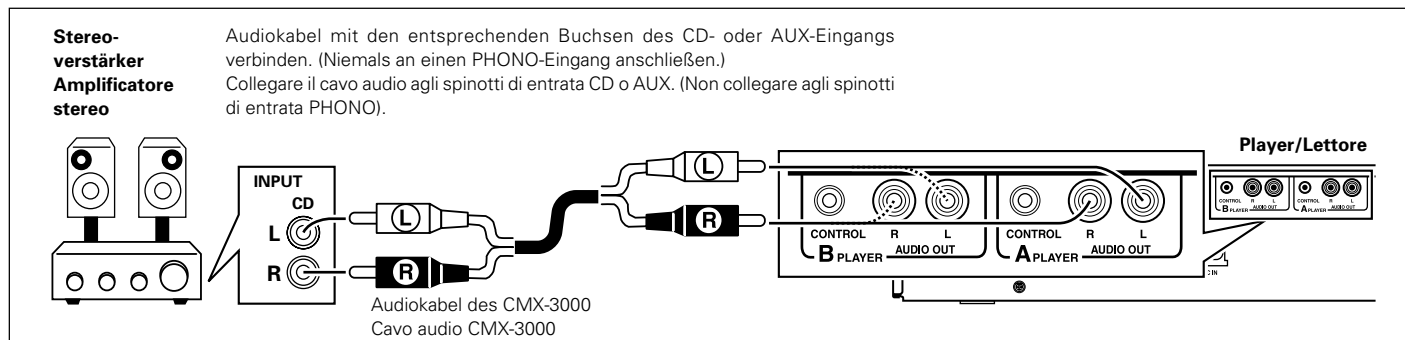

#### C Anschluss des CMX-3000 an Geräte mit digitalen Eingangsbuchsen

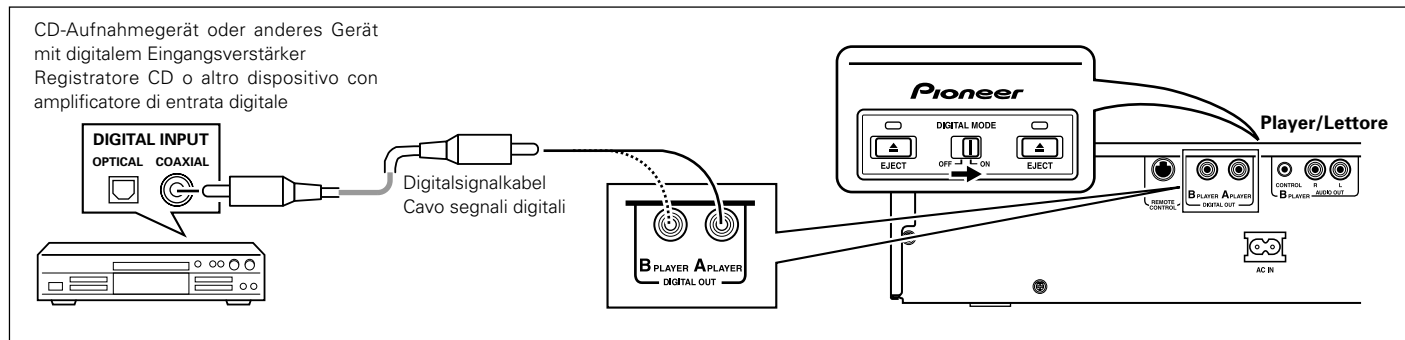

- Zur Verwendung des Digitalausgangs muss der DIGITAL MODE-Schalter auf "ON" gestellt sein.

#### Hinweis

Bei Einstellung des DIGITAL MODE-Schalters auf "ON" stehen die DJ-Funktionen (Cue-Funktionen, Schleifenwiedergabe, RELOOP-Funktion, Regelung der Wiedergabegeschwindigkeit, Master-Tempo-Funktion, Verändern der Wiedergabegeschwindigkeit durch Drehen der Jogscheibe und HOT CUE-Funktion) nicht zur Verfügung, wenn der Digitalausgang verwendet wird. Bitte beachten Sie außerdem, dass bei Verwendung des Digitalausgangs statt eines Wiedergabestart-Pausenzustands der Ton im Pausenzustand stummgeschaltet wird.

### 4. Anschluss des Netzkabels

Nachdem alle anderen Anschlüsse hergestellt worden sind, verbinden Sie das Netzkabel mit dem Netzeingang an der Rückwand des Gerätes und mit einer Netzsteckdose bzw. einer Zusatzsteckdose an der Rückwand des Verstärkers.

## Collegamenti

### 3. Collegamento del CMX-3000 ad altri dispositivi

#### A Collegamento del CMX-3000 ad altri mixer

Per collegare il CMX-3000 ad altri mixer, collegare gli spinotti CMX-3000 AUDIO OUT agli spinotti di entrata della linea o agli spinotti AUX del mixer. (Non collegare agli spinotti PHONO, poiché questo comporterebbe una distorsione del suono e l'impossibilità di ottenere una qualità di riproduzione normale).

#### B Collegamento del CMX-3000 ad amplificatori stereo (senza mixer DJ)

#### C Collegamento del CMX-3000 a dispositivi con spinotti di entrata digitale

- Per l'uso delle prese di uscita digitale l'interruttore DIGITAL MODE deve trovarsi sulla posizione "ON".

#### Nota

Portando l'interruttore DIGITAL MODE su "ON", ed utilizzando l'uscita digitale, tutte le varie funzioni di missaggio o riproduzione DJ (e cioè: CUE, LOOP, RELOOP, TEMPO CONTROL, MASTER TEMPO, aumento o riduzione della velocità per mezzo della manopola di selezione, e HOT CUE) non sono operative. Notare inoltre che, quando si utilizza l'uscita digitale, la pausa risulta non in una pausa di avvio della riproduzione ma in pausa di silenzio.

### 4. Collegamento del cavo di alimentazione

Terminati tutti i collegamenti fin qui descritti, collegare il cavo di alimentazione alla presa di ingresso di corrente alternata ubicata sul pannello posteriore del lettore, e l'altra estremità del cavo stesso ad una presa di corrente alternata di rete alla parete, o ad una presa di alimentazione ausiliaria eventualmente presente sul pannello posteriore dell'amplificatore.



## LADEN UND ENTFERNEN VON DISCS

## INSERIMENTO ED ESTRAZIONE DEL DISCO

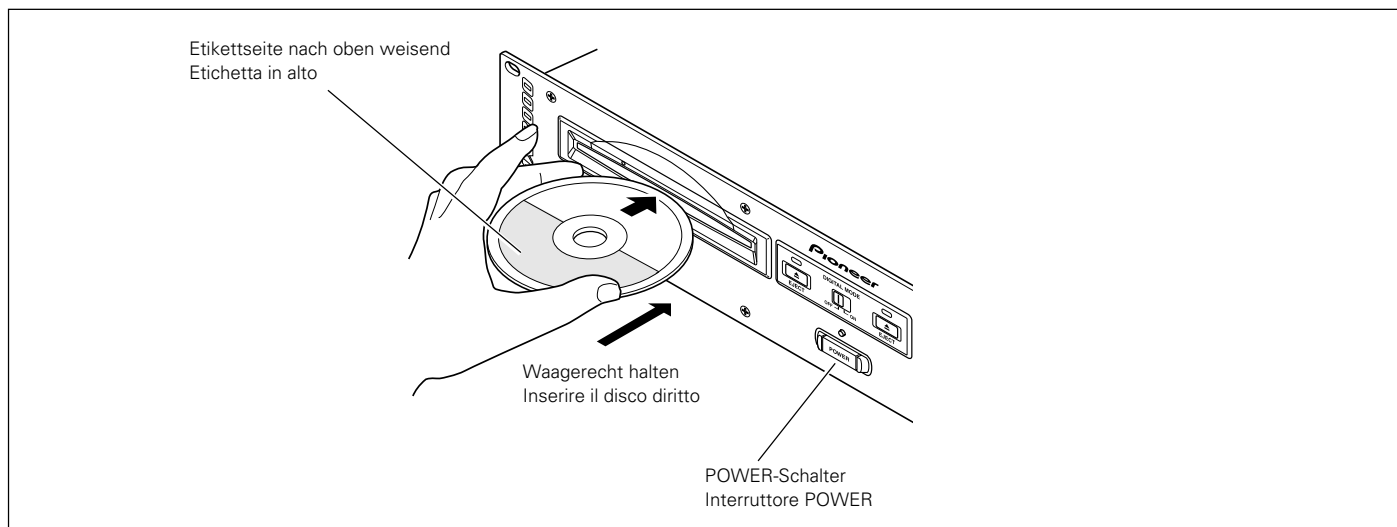

1. Drücken Sie den **POWER-Schalter** an der Vorderseite des Players, um die **Stromzufuhr einzuschalten**.

**Versuchen Sie nicht, bei ausgeschaltetem POWER-Schalter eine Disc gewaltsam in den Ladeschlitz zu schieben, da dies eine Beschädigung von Disc und Gerät zur Folge haben kann.**

2. **Setzen Sie eine Disc ein.**

- Schieben Sie die Disc mit der Etikettseite nach oben weisend in den Ladeschlitz an der Vorderseite des Geräts ein.
- Zum Abspielen einer 8-cm-Single setzen Sie diese vorher in einen im Fachhandel erhältlichen Adapter für CD-Singles ein.
- Jeder Ladeschlitz kann nur jeweils eine einzige Disc aufnehmen. Versuchen Sie auf keinen Fall, mehrere Discs gleichzeitig zu laden oder eine zweite Disc in den Schlitz zu schieben, wenn bereits eine Disc geladen ist.
- Halten Sie die Disc beim Einschieben waagrecht und vermeiden Sie übermäßige Kraftanwendung. Während eine Disc automatisch in das Innere des Geräts gezogen oder aus diesem ausgeworfen wird, darf dieser mechanische Vorgang weder unterbrochen noch blockiert werden. Anderenfalls besteht die Gefahr einer Beschädigung von Disc und Gerät.

3. Drücken Sie während der Wiedergabe die **PLAY/PAUSE-Taste (▶II)** oder, falls ein **Cue-Punkt festgelegt wurde, drücken Sie die CUE-Taste, um einen Cue-Rücklauf auszuführen, bevor Sie die EJECT-Taste (▲) drücken, um die Disc auszuwerfen.**

- Nach Drücken dieser Taste kommt die Disc zum Stillstand und wird aus dem Ladeschlitz ausgeworfen.
- Wenn die Disc trotz Drücken der EJECT-Taste nicht ausgeworfen wird, können Sie den Notauswurfstift in das Notauswurfloch an der Vorderseite des Geräts einführen, um die Disc manuell auszuwerfen. (siehe S. 40)

### VORSICHT:

Schieben Sie die Disc nicht in den Ladeschlitz zurück, während die EJECT-Anzeige im Display erscheint. Anderenfalls schaltet das Gerät u.U. auf Stopp. Drücken Sie die EJECT-Taste in einem solchen Fall erneut und warten Sie, bis die EJECT-Anzeige erlischt, bevor Sie die Disc erneut einschieben.

1. **Attivare il lettore agendo sul tasto POWER, ubicato sul pannello anteriore del lettore.**

**Non forzare l'inserimento del disco se il tasto POWER si trova su OFF, onde evitare possibili danni al disco ed all'apparecchio.**

2. **Inserire il disco.**

- Tenendo il disco con il lato etichettato rivolto verso l'alto inserirlo nella apposita fessura del lettore.
- Per l'inserimento di dischi da 8 cm, inserire il disco in un adattatore per dischi singoli (comunemente disponibile in commercio) prima di inserirlo nel lettore.
- Ciascuna fessura di inserimento accetta solo un disco alla volta. Non tentare mai di inserire più di un disco contemporaneamente, o di inserire un secondo disco quando ve ne è già uno all'interno del lettore.
- Nel corso dell'inserimento non far ruotare il disco e non tentare di forzarlo nella fessura. Inoltre non tentare di interrompere o di fermare il movimento del disco quando l'apparecchio inizia a tirarlo al proprio interno o ad espellerlo, perché tali azioni possono causare danni al disco stesso o al lettore.

3. **Durante la riproduzione, per estrarre il disco premere il pulsante PLAY/PAUSE (▶II) oppure, qualora sia stato specificato un punto di attacco, premere il pulsante CUE prima del pulsante EJECT (▲).**

- Premendo il tasto EJECT, la rotazione del disco viene interrotta ed il disco viene espulso dal lettore.
- Se non si riesce ad estrarre il disco con la pressione del tasto EJECT, inserire nel foro per l'espulsione forzata, che si trova sul pannello anteriore del lettore, l'apposito spillo accessorio (vedere a pag. 40).

### AVVERTENZA:

Non tentare di rispingere il disco dentro il lettore dopo la comparsa dell'indicazione EJECT. Questa azione può causare l'arresto del lettore. Qualora ciò si dovesse verificare, premere di nuovo il tasto EJECT ed attendere che l'indicazione EJECT si spenga prima di reinserire il disco.

## EINSATZ ALS DJ-PLAYER

## FUNZIONAMENTO DEL LETTORE AD USO DJ

Abspielen von Discs mit Player A (gilt gleichermaßen für Player B)

Riproduzione dischi sul lettore A (procedura identica per il lettore B)

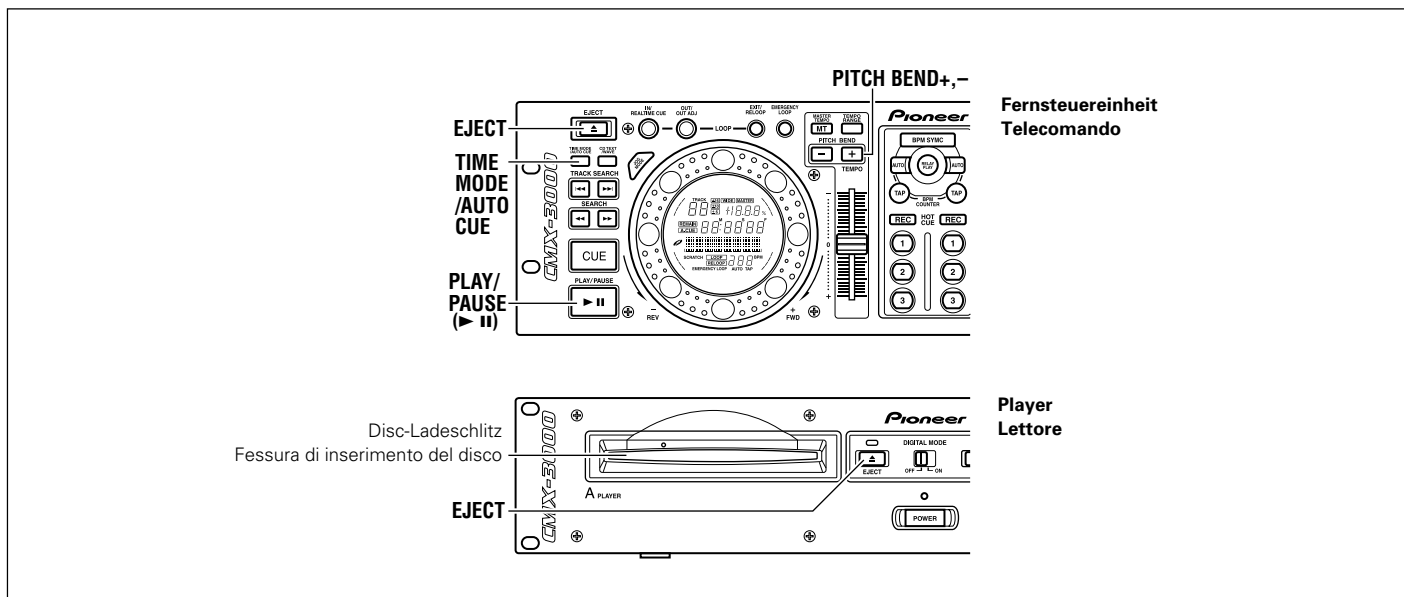

Die mit dem Sternzeichen "\*" gekennzeichneten Funktionen stehen nicht zur Verfügung, wenn der DIGITAL MODE-Schalter auf "ON" eingestellt ist (und der Digitalausgang verwendet wird).

Le operazioni contrassegnate con un asterisco (\*) non possono essere effettuate se l'interruttore DIGITAL MODE si trova inserito (e si sta facendo uso del terminale di uscita digitale).

### Auto-Cue-Funktion (\*)

Die Auto-Cue-Funktion dient zur automatischen Festlegung des zu verwendenden Cue-Punktes (siehe S. 53), bevor das eigentliche Abspielen beginnt, wenn eine Disc eingelegt oder ein Titelsprung ausgeführt wird.

- Ein- und Ausschalten der Auto-Cue-Funktion  
Halten Sie die TIME MODE/AUTO CUE-Taste mindestens 1 Sekunde lang gedrückt, um die Auto-Cue-Funktion abwechselnd ein- oder auszuschalten.  
Bei eingeschalteter Auto-Cue-Funktion leuchtet die Auto-Cue-Anzeige (A. CUE).
- Der Ein/Aus-Zustand der Auto-Cue-Funktion bleibt auch nach Ausschalten des Gerätes gespeichert.
- Der Auto-Cue-Lautstärkepegel kann geändert werden.

### ■ Ändern des Auto-Cue-Lautstärkepegels

1. Halten Sie die TIME MODE/AUTO CUE-Taste mindestens 5 Sekunde lang gedrückt.
  - Im Display erscheint die Anzeige "A.CUE -60" (in der werkseitigen Voreinstellung).
2. Betätigen Sie die PITCH BEND-Tasten (+, -), um den Wert des Lautstärkepegels zu ändern.
  - Vier verschiedene Werte stehen zur Auswahl: -42 dB, -48 dB, -54 dB und -60 dB.
  - Um den Pegelinstellmodus aufzuheben, drücken Sie entweder die TIME MODE/AUTO CUE-Taste, oder Sie warten einfach 15 Sekunden lang.
  - Die hier vorgenommene Einstellung wird im nichtflüchtigen Speicher abgespeichert und bleibt auch bei einem Netzausfall oder nach Abtrennen des Netzkabels erhalten.

### Attacco automatico (\*)

L'attacco automatico si utilizza per specificare automaticamente il punto di attacco (vedere pag. 53) prima che inizi effettivamente la riproduzione del suono quando si inserisce un disco oppure durante la ricerca dei brani.

- Aktivierung und Deaktivierung der Funktion des automatischen Anschlusses  
Premere il pulsante TIME MODE/AUTO CUE e tenerlo premuto per oltre un secondo per attivare o disattivare la funzione di attacco automatico.  
Quando la funzione di attacco automatico è attivata, l'indicatore di attacco automatico A. CUE è acceso.
- Die Bedingung der Aktivierung oder Deaktivierung der Funktion **AUTO CUE** ("attacco automatico") wird memorisiert und bleibt in der Erinnerung auch nach dem Ausschalten des Gerätes.
- Der Level des automatischen Anschlusses kann verändert werden.

### ■ Modifica del livello di attacco automatico

1. Premere e tenere premuto per almeno 5 secondi il tasto TIME MODE/AUTO CUE.
  - Sul quadrante compare l'indicazione "A.CUE - 60" (in caso di predisposizione al valore di fabbrica).
2. Per modificare il valore, agire opportunamente sui tasti PITCH BEND + e -.
  - Il valore può essere modificato in uno dei seguenti: -42 dB, -48 dB, -54 dB o -60 dB.
  - Per disattivare la funzione di livello variabile, agire di nuovo sul tasto TIME MODE/AUTO CUE, o attendere semplicemente che trascorrono 15 secondi.
  - La predisposizione viene memorizzata su memoria non volatile, e non viene modificata anche in caso di interruzione di corrente, o di distacco del cavo di alimentazione.

## Einsatz als DJ-Player

## Starten der Wiedergabe

1. Setzen Sie eine Disc in Player A oder Player B ein.
2. Wenn die Auto-Cue-Funktion eingeschaltet ist, drücken Sie die PLAY/PAUSE-Taste (▶II).

- Warten Sie vor Drücken der Taste, bis die Anzeige der CUE-Taste aufleuchtet. Danach wird der kurze signalfreie Abschnitt am Titelanfang übersprungen, und die Wiedergabe beginnt unmittelbar mit dem ersten Ton des Titels.

Nach beendetem Abspielen des ersten Titels sucht der Player automatisch den Anfang des als nächstes abzuspielenden Titels auf. Die CUE-Anzeige leuchtet auf, die Anzeige der PLAY/PAUSE-Taste beginnt zu blinken, und die Wiedergabe des nächsten Titels startet, sobald Sie die PLAY/PAUSE-Taste (▶II) drücken.

3. Bei ausgeschalteter Auto-Cue-Funktion startet die Wiedergabe automatisch mit dem ersten Titel.

- Wenn die Auto-Cue-Funktion ausgeschaltet ist, wird die Wiedergabe nach Ende des ersten Titels fortgesetzt, wobei alle Titel der Reihe nach abgespielt werden.
- Nach beendetem Abspielen des letzten Titels stoppt die Wiedergabe automatisch.

## Beenden der Wiedergabe

Drücken Sie während der Wiedergabe die PLAY/PAUSE-Taste (▶II) oder, falls ein Cue-Punkt festgelegt wurde, drücken Sie die CUE-Taste, um einen Cue-Rücklauf auszuführen, bevor Sie die EJECT-Taste (▲) drücken, um die Disc auszuwerfen.

- Die Disc kommt zum Stillstand und wird ausgeworfen.
- Bitte beachten Sie, dass der CMX-3000 nicht mit einer Stopptaste ausgestattet ist.
- Während der Wiedergabe ist die EJECT-Taste nicht funktionsfähig.

## Pausieren der Wiedergabe

Um die Wiedergabe vorübergehend zu unterbrechen, drücken Sie die PLAY/PAUSE-Taste (▶II).

- Die Anzeige der PLAY/PAUSE-Taste und die CUE-Anzeige beginnen zu blinken, und die Wiedergabe pausiert.
- Nach erneutem Drücken der PLAY/PAUSE-Taste wechselt ihre Anzeige auf konstantes Leuchten, und die Wiedergabe wird fortgesetzt.
- Im CDJ-Modus wird der Ton bei Wiedergabebereitschaft mit Unterbrechungen ausgegeben. Falls keine Tonausgabe gewünscht wird, verringern Sie den Ausgangspegel am Audiomischpult.
- Bleibt der Pausenzustand 80 Minuten lang aktiviert, ohne dass ein Bedienungsvorgang am Gerät ausgeführt wird, kommt die Disc automatisch zum Stillstand. Wenn Sie die PLAY/PAUSE-Taste in diesem Zustand drücken, wird die Wiedergabe fortgesetzt.

## Funzionamento del lettore ad uso DJ

## Avvio della riproduzione

1. Inserire un disco nel lettore A oppure nel lettore B.
2. Se la funzione di attacco automatico è attivata, premere il pulsante PLAY/PAUSE (▶II).

- Prima di premere il pulsante, attendere che si accenda l'indicatore del pulsante CUE. La parte silenziosa all'inizio del brano visualizzato verrà saltata e la riproduzione inizierà automaticamente dalle prime barre del brano.

Al termine della riproduzione del primo brano, il lettore cerca automaticamente l'inizio del brano successivo da riprodurre. L'indicatore di attacco automatico CUE si accende, l'indicatore del pulsante PLAY/PAUSE lampeggia ed il lettore attende la pressione del pulsante PLAY/PAUSE (▶II) prima di iniziare la riproduzione del brano successivo.

3. Se la funzione di attacco automatico è disattivata, la riproduzione inizia automaticamente dal primo brano.

- Se la funzione di attacco automatico è disattivata, dopo il primo brano la riproduzione prosegue con i brani successivi, che vengono riprodotti nell'ordine.
- Al termine della riproduzione dell'ultimo brano, la riproduzione si interrompe automaticamente.

## Arresto della riproduzione

Durante la riproduzione, per estrarre il disco premere il pulsante PLAY/PAUSE (▶II) oppure, qualora sia stato specificato un punto di attacco, premere il pulsante CUE per eseguire l'attacco all'indietro prima del pulsante EJECT (▲).

- La rotazione del disco si arresta ed il disco viene espulso.
- Notare che il CMX-3000 è sprovvisto di pulsante di arresto.
- La pressione del pulsante EJECT durante la riproduzione non ha alcun effetto.

## Interruzione della riproduzione

Per interrompere la riproduzione, premere il pulsante PLAY/PAUSE (▶II).

- L'indicatore del pulsante PLAY/PAUSE e l'indicatore di attacco automatico (CUE) lampeggiano e si interrompe la riproduzione.
- Premendo nuovamente il pulsante PLAY/PAUSE, l'indicatore del pulsante si accende e prosegue la riproduzione.
- In modalità di uso CDJ, anche in posizione di pausa si possono udire dei suoni interrotti. Se si vuole interrompere qualsiasi emissione sonora, abbassare il comando del volume del mixer audio.
- Qualora non venga attivato nessun comando per 80 minuti o più dopo l'interruzione della riproduzione, la rotazione del disco viene arrestata automaticamente. In tal caso, premendo il pulsante PLAY/PAUSE si riavvia la riproduzione.

**Einsatz als DJ-Player**

**Funzionamento del lettore ad uso DJ**

**Abspielen von Discs mit Player A** (gilt gleichermaßen für Player B)

**Riproduzione dischi sul lettore A** (procedura identica per il lettore B)

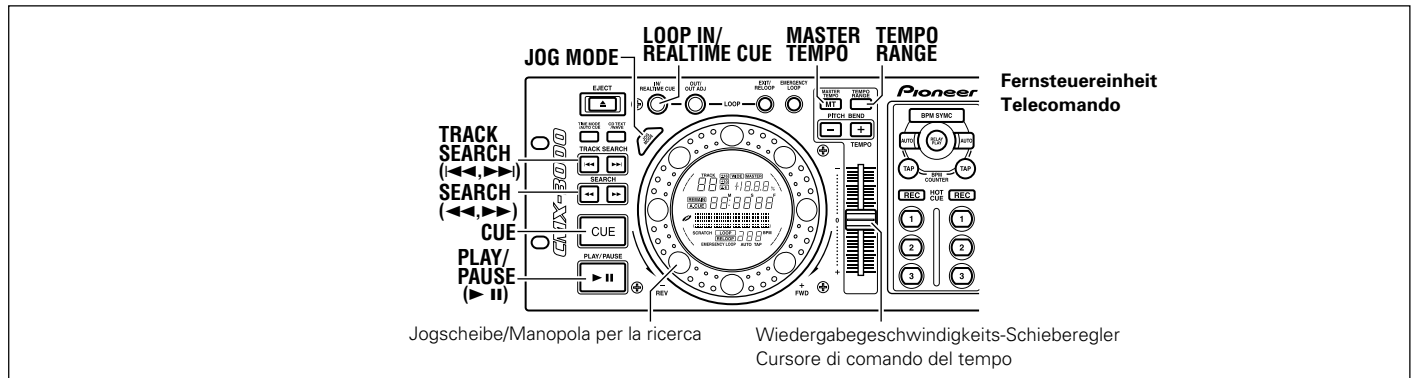

**Überspringen von Titeln**

■ **Titelsprung unter Verwendung der TRACK SEARCH-Tasten (◀◀, ▶▶)**

Drücken Sie die Taste für Titelsprung in Vorwärtsrichtung (TRACK SEARCH ▶▶) oder die Taste für Titelsprung in Rückwärtsrichtung (TRACK SEARCH ◀◀).

- Bei jeder Betätigung einer dieser Tasten springt der Abtaster an den Anfang des nächsten Titels in der entsprechenden Richtung. [Um während der Wiedergabe eines Titels an den Anfang des vorigen Titels zurückzukehren, drücken Sie die Taste für Titelsprung in Rückwärtsrichtung (TRACK SEARCH ◀◀) zweimal in kurzer Folge.]
- Wird eine der beiden TRACK SEARCH-Tasten (◀◀, ▶▶) gedrückt gehalten, werden Titel der Reihe nach fortlaufend übersprungen. Die Geschwindigkeit des Titelsprungs in Vorwärts- bzw. Rückwärtsrichtung nimmt zu, wenn die entsprechende Taste mindestens 2 Sekunden lang gedrückt gehalten wird.
- Wird die Taste für Titelsprung in Rückwärtsrichtung (TRACK SEARCH ◀◀) am Anfang des ersten Titels gedrückt, so wird ein Sprung an den letzten Titel der Disc ausgeführt.
- Wird die Taste für Titelsprung in Vorwärtsrichtung (TRACK SEARCH ▶▶) im letzten Titel der Disc gedrückt, so wird ein Sprung an den ersten Titel (Titel Nr. 1) ausgeführt.

■ **Hochgeschwindigkeits-Titelsprung**

Drehen Sie die Jogscheibe, während Sie eine der beiden TRACK SEARCH-Tasten (◀◀, ▶▶) gedrückt gehalten.

- Wenn Sie die Jogscheibe in der gewünschten Richtung des Titelsprungs drehen, während Sie eine der beiden TRACK SEARCH-Tasten (◀◀, ▶▶) gedrückt gehalten, schaltet der Player in den Hochgeschwindigkeits-Titelsprungmodus, in dem die jeweilige Geschwindigkeit des Überspringens vom aktuellen Drehwinkel der Jogscheibe bestimmt wird.
- Der Titelsprung erfolgt stets in der Richtung, die der Drehrichtung der Jogscheibe entspricht, wobei es keine Rolle spielt, welche der beiden TRACK SEARCH-Tasten gedrückt gehalten wird.
- Nach Loslassen der jeweiligen TRACK SEARCH-Taste wird der Hochgeschwindigkeits-Titelsprungmodus aufgehoben.

**Suchlauf**

■ **Suchlauf unter Verwendung der SEARCH-Tasten (◀, ▶)**

Halten Sie während der Wiedergabe die Taste für Suchlauf in Vorwärtsrichtung (SEARCH ▶) oder die Taste für Suchlauf in Rückwärtsrichtung (SEARCH ◀) gedrückt.

Wird die SEARCH-Taste (▶) gedrückt gehalten, so erfolgt der Suchlauf in Vorwärtsrichtung. Um einen Suchlauf in Rückwärtsrichtung auszuführen, halten Sie die SEARCH-Taste (◀) gedrückt.

**Salto dei brani**

■ **Salto dei brani con i pulsanti TRACK SEARCH (◀◀, ▶▶)**

Premere il pulsante TRACK SEARCH (◀◀, ▶▶) avanti oppure indietro.

- Ad ogni pressione del pulsante, il lettore passa al brano successivo nella direzione selezionata. (Per passare al brano precedente durante la riproduzione di un brano, premere due volte il pulsante TRACK SEARCH (◀◀) in successione.)
- Premendo il pulsante TRACK SEARCH (◀◀, ▶▶) e tenendolo premuto è possibile saltare più brani in successione. Tenendo premuto il pulsante per più di 2 secondi aumenta la velocità di salto dei brani avanti/indietro.
- Premendo, in corrispondenza dell'inizio del primo brano, il tasto TRACK SEARCH ◀◀ per la ricerca del brano all'indietro il lettore salta all'ultimo brano.
- Premendo, in corrispondenza dell'ultimo brano del disco, il tasto TRACK SEARCH ▶▶ per la ricerca del brano in avanti il lettore salta al primo brano (cioè al brano No. 1).

■ **Ricerca brani super-veloce**

Ruotare la manopola per la ricerca mentre si preme uno dei pulsanti TRACK SEARCH (◀◀, ▶▶).

- Ruotando la manopola per la ricerca nella direzione da saltare e tenendo premuto il pulsante TRACK SEARCH (◀◀, ▶▶) avanti/indietro, il lettore entra nel modo di salto brani ad alta velocità. La velocità dipende da quanto è stata ruotata la manopola per la ricerca.
- I brani verranno saltati nella stessa direzione in cui viene ruotata la manopola per la ricerca. La direzione indicata dal pulsante TRACK SEARCH attualmente premuto viene ignorata.
- Rilasciando il pulsante TRACK SEARCH, il lettore esce dal modo di salto brani ad alta velocità.

**Avanzamento ed arretramento veloce**

■ **Per l'avanzamento o l'arretramento veloce, premere i pulsanti SEARCH (◀, ▶)**

Durante la riproduzione, premere il pulsante SEARCH (◀, ▶) avanti/indietro.

Premendo il pulsante SEARCH (▶) in avanti e tenendolo premuto, il CD avanza velocemente. Premendo il pulsante SEARCH (◀) all'indietro e tenendolo premuto, il CD arretra velocemente.

## Einsatz als DJ-Player

■ **Hochgeschwindigkeits-Suchlauf**

Drehen Sie die Jogscheibe, während Sie eine der beiden SEARCH-Tasten (◀◀, ▶▶) gedrückt gehalten.

- Wenn Sie die Jogscheibe in der gewünschten Suchlaufrichtung drehen, während Sie eine der beiden SEARCH-Tasten (◀◀, ▶▶) gedrückt gehalten, schaltet der Player in den Hochgeschwindigkeits-Suchlaufmodus.
- Der Suchlauf erfolgt stets in der Richtung, die der Drehrichtung der Jogscheibe entspricht, wobei es keine Rolle spielt, welche der beiden SEARCH-Tasten gedrückt gehalten wird.
- Nach Loslassen der Jogscheibe wird die Wiedergabe fortgesetzt.
- Nach Loslassen der jeweiligen SEARCH-Taste wird der Hochgeschwindigkeits-Suchlaufmodus aufgehoben.

## Cue-Punkt-Einstellungen (\*)

Nachdem ein Cue-Punkt eingespeichert worden ist, kann dieser dazu verwendet werden, den Player in den Wiedergabe-Bereitschaftszustand zu schalten, in dem die Wiedergabe durch Drücken der CUE-Taste unmittelbar am Cue-Punkt gestartet werden kann.

■ **Manueller Cue-Betrieb**

1. Drücken Sie während der Wiedergabe die PLAY/PAUSE-Taste (▶II), um die Wiedergabe an der Stelle zu pausieren, an der sie später gestartet werden soll.
2. Suchen Sie die genaue Position des gewünschten Cue-Punktes auf.

■ **Vorgabe des Cue-Punktes anhand der Feldnummer**

Der Cue-Punkt kann in 1-Feld-Schritten (1 Sekunde = 75 Felder) vorgegeben werden.

Betätigen Sie die Jogscheibe oder die SEARCH-Tasten (◀◀, ▶▶), um das gewünschte Feld aufzusuchen. Eine Umdrehung der Jogscheibe entspricht jeweils einer Weiterschaltung um 75 Felder in Vorwärts- oder Rückwärtsrichtung. Bei jeder Betätigung einer der beiden SEARCH-Tasten wird um 1 Feld vorwärts bzw. rückwärts weitergeschaltet.

■ **Abhören des Tons am aktuellen Feld zur Festlegung des Cue-Punktes**

Drehen Sie die Jogscheibe langsam, um die Position des gewünschten Wiedergabestarts aufzusuchen, und kehren Sie dann an eine Position unmittelbar vor dieser Stelle zurück. (In einem solchen Fall handelt es sich beim Cue-Punkt um die Stelle unmittelbar nach Einsetzen des Tons im Monitor-Bereitschaftsmodus.)

3. Drücken Sie die CUE-Taste, sobald die Feldnummer des gewünschten Cue-Punktes angezeigt wird bzw. der Ton am gewünschten Cue-Punkt gehört wird.

- Nach Stummschaltung des Tons und Aufleuchten der CUE-Anzeige ist der Cue-Punkt im Speicher registriert.

- Beim Einspeichern eines neuen Cue-Punktes wird der vorher gespeicherte Cue-Punkt automatisch gelöscht.

■ **Echtzeit-Festlegung des Cue-Punktes**

Drücken Sie während der Wiedergabe die LOOP IN/REALTIME CUE-Taste an der gewünschten Stelle.

Diese Position wird als neuer Cue-Punkt im Speicher registriert.

■ **Überprüfen des Cue-Punktes (Cue-Punkt-Abtastung)**  
Halten Sie nach Festlegung des Cue-Punktes die CUE-Taste gedrückt.

- Solange die CUE-Taste gedrückt gehalten wird, erfolgt die Ausgabe des Tons am Cue-Punkt.

■ **Rückkehren an den Cue-Punkt (Cue-Rücklauf)**

1. Drücken Sie während der Wiedergabe die CUE-Taste.

- Der Abtaster kehrt an den Cue-Punkt zurück.

2. Drücken Sie die PLAY/PAUSE-Taste (▶II).

- Die Wiedergabe startet unmittelbar am Cue-Punkt.

## Funzionamento del lettore ad uso DJ

■ **Ricerca super-veloce**

Ruotare la manopola per la ricerca mentre si preme uno dei pulsanti SEARCH (◀◀, ▶▶).

- Ruotando la manopola per la ricerca nella direzione da saltare e tenendo premuto il pulsante SEARCH (◀◀, ▶▶) avanti/indietro, il lettore entra nel modo di avanzamento o arretramento ad alta velocità.
- La ricerca sul disco avviene nella stessa direzione in cui viene ruotata la manopola per la ricerca. La direzione indicata dal tasto SEARCH che si trova premuto al momento viene ignorata.
- La riproduzione prosegue al rilascio della manopola per la ricerca.
- La modalità di ricerca ad alta velocità si disattiva automaticamente lasciando andare il tasto SEARCH.

## Predisposizione dei punti di attacco (\*)

Dopo la memorizzazione, un punto di attacco può essere utilizzato per portare il lettore in uno stato tale che sia pronto per avviare la riproduzione dal punto di attacco premendo il pulsante CUE.

■ **Attacco manuale**

1. Durante la riproduzione, premere il pulsante PLAY/PAUSE (▶II) per interrompere la riproduzione nel punto da cui si desidera iniziare la riproduzione.

2. Cercare la posizione precisa del punto di attacco.

■ **Utilizzare i numeri di blocco per specificare i punti di attacco.**

I punti di attacco possono essere specificati ad intervalli di 1 blocco (dove 75 blocchi corrisponde ad 1 secondo).

Utilizzare la manopola per la ricerca oppure il pulsante SEARCH (◀◀, ▶▶) per avanzare al blocco selezionato. Ruotando una volta la manopola per la ricerca, il lettore avanza o arretra di 75 blocchi nella direzione specificata. Allo stesso modo, premendo il pulsante SEARCH avanti o indietro, il lettore avanza o arretra di 1 blocco nella direzione specificata.

■ **Ascoltare il suono del blocco attuale per determinare il punto di attacco**

Ruotare lentamente la manopola per la ricerca e riportarlo appena prima del punto da cui si desidera iniziare la riproduzione. (Il punto di attacco definito in tal modo sarà il punto immediatamente successivo in cui è possibile udire il suono durante una pausa di attacco).

3. Premere il pulsante CUE dopo aver raggiunto il numero di blocco desiderato o ascoltare il suono nel punto in cui si desidera definire l'attacco.

- Quando il suono viene silenziato e l'indicatore di attacco (CUE) si è acceso, il punto di attacco è stato memorizzato.

- Ogni qualvolta viene memorizzato un nuovo punto di attacco, il punto di attacco precedente verrà cancellato dalla memoria.

■ **Attacco in tempo reale**

Durante la riproduzione, premere il pulsante LOOP IN/REALTIME CUE in corrispondenza del punto di attacco desiderato.

Questo punto verrà quindi registrato come nuovo punto di attacco.

■ **Controllo dei punti di attacco (campionatore punti di attacco)**

Dopo aver specificato un punto di attacco, premere il pulsante CUE.

- Il suono continua ad essere riprodotto a partire dal punto di attacco specificato finché viene tenuto premuto il pulsante CUE.

■ **Ritorno ad un punto di attacco (punto di attacco all'indietro)**

1. Durante la riproduzione, premere il pulsante CUE.

- Il lettore ritorna al punto di attacco specificato.

2. Premere il pulsante PLAY/PAUSE (▶II).

- La riproduzione inizia automaticamente dal punto di attacco specificato.

Einsatz als DJ-Player

Funzionamento del lettore ad uso DJ

Abspielen von Discs mit Player A (gilt gleichermaßen für Player B)

Riproduzione dischi sul lettore A (procedura identica per il lettore B)

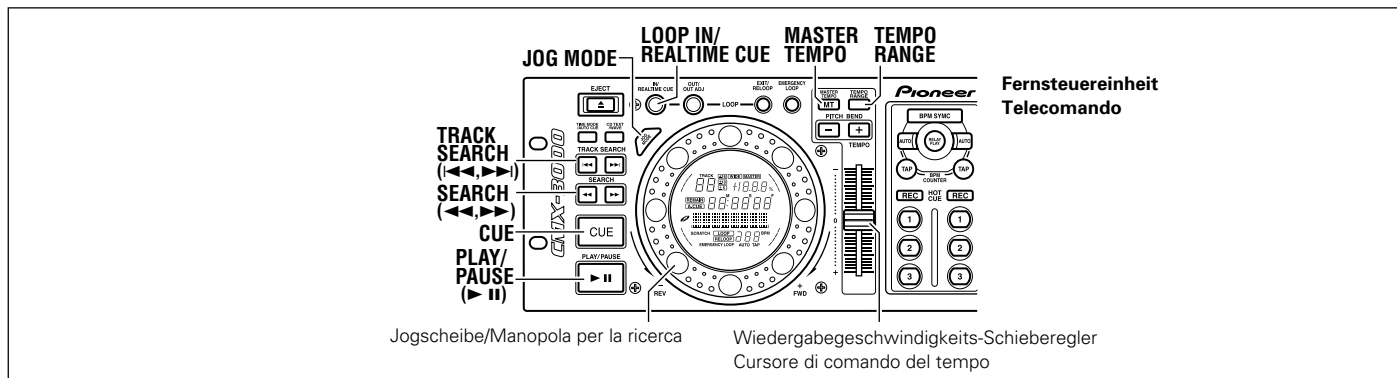

■ Korrigieren des Cue-Punktes (Cue-Punkt-Justierung)

1. Drücken Sie während der Wiedergabe die CUE-Taste.
  - Der Abtaster kehrt an den aktuellen Cue-Punkt zurück.
2. Betätigen Sie eine der beiden SEARCH-Tasten (◀◀, ▶▶).
  - Bei jeder Betätigung einer dieser Tasten wird der Cue-Punkt um 1 Feld vorwärts bzw. rückwärts verschoben.
  - Der Cue-Punkt kann auch in Vorwärts- oder Rückwärtsrichtung verschoben werden, indem Sie die Jogscheibe drehen, während Sie eine der beiden SEARCH-Tasten (◀◀, ▶▶) gedrückt halten.
3. Drücken Sie die CUE-Taste.
  - Die Position, an der die CUE-Taste gedrückt wurde, wird als neuer Cue-Punkt im Speicher registriert.

■ Cambio dei punti di attacco (regolazione del punto di ripasso)

1. Durante la riproduzione, premere il pulsante CUE.
  - Il lettore ritorna al punto di attacco specificato.
2. Premere il pulsante SEARCH (◀◀, ▶▶) avanti oppure indietro.
  - Il punto di attacco viene spostato in avanti o all'indietro ad intervalli di 1 blocco.
  - Il punto di attacco può essere spostato in avanti o all'indietro anche premendo il pulsante SEARCH (◀◀, ▶▶) avanti/indietro, quindi ruotando la manopola per la ricerca.
3. Premere il pulsante CUE.
  - Il punto in cui viene premuto il pulsante CUE diventa il nuovo punto di attacco.

Verändern der Wiedergabegeschwindigkeit (\*)

**Verschieben Sie den Wiedergabegeschwindigkeits-Schiebereglers.** Um die Wiedergabegeschwindigkeit zu erhöhen, schieben Sie den Wiedergabegeschwindigkeits-Schiebereglers nach oben (in Richtung "+"), um sie zu verringern, schieben Sie den Regler nach unten (in Richtung "-").

- Das Ausmaß der aktuellen Beeinflussung der Wiedergabegeschwindigkeit (des Tempos) wird im Display als Prozentzahl angezeigt.
- Die Wiedergabegeschwindigkeit kann auch ohne gleichzeitige Veränderung der Tonhöhe variiert werden (☞ "Gebrauch der Master-Tempo-Funktion" weiter unten auf dieser Seite).

■ Wahl des Wiedergabegeschwindigkeits-Regelbereichs

- Betätigen Sie die TEMPO RANGE-Taste.** Bei jeder Betätigung dieser Taste wird der Reihe nach zwischen den vier verschiedenen Regelbereichen des Wiedergabegeschwindigkeits-Schiebereglers (±6 %, ±10 %, ±16 %, WIDE) umgeschaltet. Im Regelbereich ±6 % beträgt die Einheit der Justierung 0,05 %, in den Regelbereichen ±10 % und ±16 % beträgt sie jeweils 0,1 %. Bei Wahl der Einstellung "WIDE" kann die Wiedergabegeschwindigkeit in Schritten von 0,5 % innerhalb eines Bereichs von ±100 % justiert werden.
- Der aktuelle Regelbereich wird im Display angezeigt.

Gebrauch der Master-Tempo-Funktion (\*)

- Drücken Sie während der Wiedergabe die MASTER TEMPO-Taste.** Die Anzeige der MASTER TEMPO-Taste leuchtet auf, wonach die Tonhöhe selbst bei einer Änderung des Tempos durch Verstellen des Wiedergabegeschwindigkeits-Schiebereglers konstant bleibt.
- Da die Tonerzeugung in diesem Modus auf digitalem Wege erfolgt, ändert sich die Klangqualität geringfügig.

Modifica della velocità di riproduzione (\*)

**Spostare verso se stessi il cursore di comando del tempo.** Far scorrere il cursore verso se stessi (+) per aumentare il tempo, e nella direzione opposta (-) per diminuirlo.

- L'entità (percentuale) di variazione nella velocità di riproduzione (tempo) viene visualizzata sul quadrante.
- La velocità di riproduzione può essere modificata senza cambiare l'altezza del suono riprodotto (☞ "Predisposizione di un tempo principale").

■ Selezione della gamma di regolazione del tempo Agire sul tasto TEMPO RANGE.

- Ad ogni successiva pressione del tasto la gamma percentuale, entro la quale si può procedere alla modifica del tempo per mezzo del cursore di regolazione del tempo, passa attraverso i vari valori disponibili (±6%, ±10%, ±16% e WIDE). All'interno della gamma del ±6% la regolazione avviene a scatti dello 0,05%, mentre nelle gamme di regolazione del ±10% e del ±16% la regolazione ha luogo a scatti dello 0,1%. In posizione WIDE il tempo può essere modificato nella gamma del ±100%, a scatti dello 0,5%.
- La gamma di variabilità selezionata per la regolazione viene visualizzata sul quadrante.

Predisposizione di un tempo principale (\*)

- Nel corso della riproduzione agire sul tasto MASTER TEMPO.** L'indicazione MASTER TEMPO si illumina, ed anche usando il cursore di comando per modificare la velocità di riproduzione (il tempo), il suono (tonalità e altezza) non cambia.
- Poiché in questa modalità il suono viene prodotto digitalmente, la qualità del suono può subire variazioni.

## Einsatz als DJ-Player

## Funktionen der Jogscheibe (\*)

**1. Gebrauch der Jogscheibe während der Wiedergabe (Tonhöhenbeugung)**

- Durch Drehen der Jogscheibe während der Wiedergabe in Richtung "FWD +" wird die Tonhöhe erhöht, durch Drehen in Richtung "REV -" wird sie erniedrigt, wobei das jeweilige Ausmaß der Tonhöhenbeugung vom aktuellen Drehwinkel der Jogscheibe bestimmt wird.
- Nach Loslassen der Jogscheibe wird die Wiedergabe mit der ursprünglichen Tonhöhe fortgesetzt.

**2. Drehen der Jogscheibe während der Wiedergabe (Scratch-Wiedergabe)**

Siehe den Abschnitt "Scratch-Wiedergabe" auf Seite 56.

**3. Verwendung der Jogscheibe bei pausierter Wiedergabe (Feldsuchlauf)**

- Durch Drehen der Jogscheibe im Pausenzustand wird der Suchlauf in 1-Feld-Schritten aktiviert.
- Für Wiedergabe mit Normalgeschwindigkeit drehen Sie die Jogscheibe mit konstanter Geschwindigkeit in Richtung "FWD +".

**4. Drehen der Jogscheibe nach Drücken einer SEARCH-Taste im Wiedergabe-Bereitschaftszustand (Cue-Punkt-Suchlauf)**

Wird eine der beiden SEARCH-Tasten (◀◀, ▶▶) im Wiedergabe-Bereitschaftszustand gedrückt, schaltet der Player in den Monitor-Bereitschaftsmodus. Wenn Sie anschließend die Jogscheibe drehen, sucht der Player nach möglichen Cue-Punkten. Nachdem ein möglicher Cue-Punkt in Vorwärts- oder Rückwärtsrichtung lokalisiert worden ist, können Sie die CUE-Taste drücken, um diese Position als neuer Cue-Punkt im Speicher zu registrieren.

**5. Drehen der Jogscheibe während der Wiedergabe bei gedrückt gehaltener SEARCH-Taste (Hochgeschwindigkeits-Suchlauf)**

Wenn Sie die Jogscheibe in der gewünschten Suchlaufrichtung drehen, während Sie eine der beiden SEARCH-Tasten (◀◀, ▶▶) gedrückt gehalten, schaltet der Player in den Hochgeschwindigkeits-Suchlaufmodus.

**6. Drehen der Jogscheibe während der Wiedergabe bei gedrückt gehaltener TRACK SEARCH-Taste (Hochgeschwindigkeits-Titelsprung)**

Wenn Sie die Jogscheibe in der gewünschten Richtung des Titelsprungs drehen, während Sie eine der beiden TRACK SEARCH-Tasten (◀◀, ▶▶) gedrückt gehalten, schaltet der Player in den Hochgeschwindigkeits-Titelsprungmodus, in dem die jeweilige Geschwindigkeit des Überspringens vom aktuellen Drehwinkel der Jogscheibe bestimmt wird.

## Funzionamento del lettore ad uso DJ

## Funzioni della manopola per la ricerca (\*)

**1. Uso della manopola per la ricerca durante la riproduzione (curva dell'altezza del suono).**

- Ruotando la manopola per la ricerca durante la riproduzione, la velocità aumenta (ruotando il selettore in direzione FWD+) o diminuisce (ruotando il selettore in direzione REV-) in base a quanto viene ruotata la manopola per la ricerca.
- Smettendo di ruotare la manopola per la ricerca, la riproduzione ritorna alla velocità normale.

**2. Rotazione della manopola per la ricerca durante la riproduzione (riproduzione improvvisata)**

Vedere a pag. 56: "Riproduzione improvvisata".

**3. Utilizzo della manopola per la ricerca con riproduzione interrotta (ricerca blocchi)**

- Ruotando la manopola per la ricerca, il lettore inizia la ricerca ad intervalli di 1 blocco.
- Ruotare la manopola per la ricerca a velocità fissa nella direzione FWD+ per ottenere la riproduzione alla velocità normale.

**4. Rotazione della manopola per la ricerca dopo la pressione del pulsante SEARCH in attesa di attacco (ricerca del punto di attacco)**

Premendo uno dei pulsanti SEARCH (◀◀, ▶▶) quando il lettore è in attesa di attacco, il lettore entra nel modo di pausa attacco. Ruotando la manopola per la ricerca in questo momento, il lettore ricerca i possibili punti di attacco. Premendo il pulsante CUE dopo che il lettore è avanzato o arretrato ad un nuovo punto di attacco, il nuovo punto di attacco viene memorizzato.

**5. Rotazione della manopola per la ricerca premendo il pulsante SEARCH durante la riproduzione (ricerca super-veloce)**

Ruotando la manopola per la ricerca nella direzione di ricerca desiderata e premendo il pulsante SEARCH (◀◀, ▶▶) avanti o indietro, il lettore entra nel modo di ricerca super-veloce.

**6. Rotazione della manopola per la ricerca premendo il pulsante TRACK SEARCH (ricerca brani super-veloce)**

Ruotando la manopola per la ricerca nella direzione di ricerca desiderata e premendo il pulsante TRACK SEARCH (◀◀, ▶▶) avanti o indietro, il lettore entra nel modo di ricerca brano super-veloce. La direzione e la velocità di ricerca dipendono dalla direzione e dal grado di rotazione della manopola per la ricerca.

## WEITERFÜHRENDE FUNKTIONEN

## OPERAZIONI AVANZATE

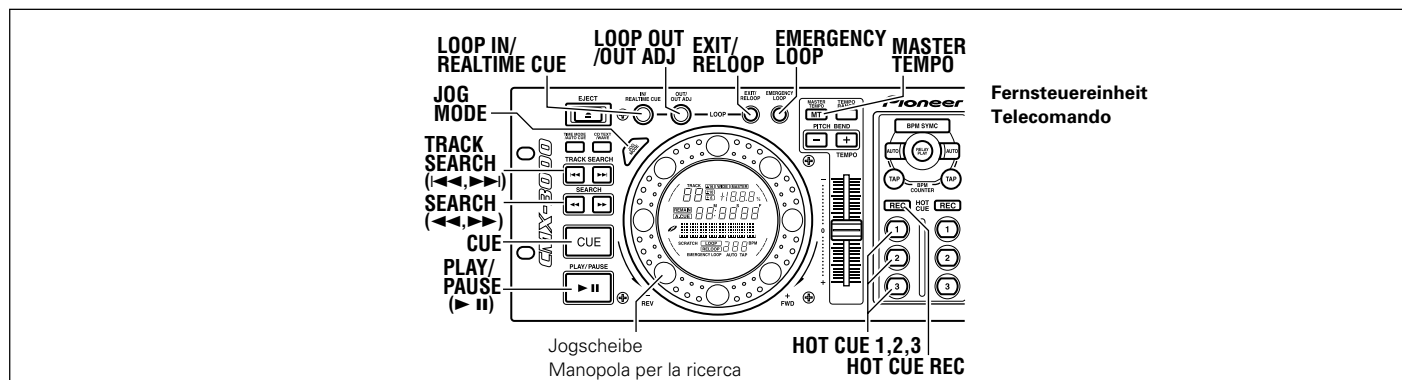

Die mit dem Sternzeichen "\*" gekennzeichneten Funktionen stehen nicht zur Verfügung, wenn der DIGITAL MODE-Schalter auf "ON" eingestellt ist (und der Digitalausgang verwendet wird).

Le operazioni contrassegnate con un asterisco (\*) non possono essere effettuate se l'interruttore DIGITAL MODE si trova inserito (e si sta facendo uso del terminale di uscita digitale).

### Scratch-Wiedergabe (\*)

Wenn der Jogscheiben-Modus auf SCRATCH eingestellt ist und Sie die Jogscheibe drehen, erfolgt die Wiedergabe entsprechend der Drehgeschwindigkeit und Drehrichtung der Jogscheibe.

#### 1. Betätigen Sie die JOG MODE-Taste, so dass die SCRATCH-Anzeige aufleuchtet.

- Die SCRATCH-Anzeige beginnt zu blinken, und die Daten werden in den Speicher geschrieben. Nachdem alle Daten abgespeichert worden sind, wechselt die SCRATCH-Anzeige auf konstantes Leuchten. Falls die Jogscheibe bei blinkender Anzeige grob betätigt wird, kann dies Tonaussetzer verursachen.

#### 2. Drehen Sie die Jogscheibe in der Richtung und mit der Geschwindigkeit, mit der die Wiedergabe erfolgen soll.

- Die Scratch-Wiedergabe wird entsprechend der Drehgeschwindigkeit und Drehrichtung der Jogscheibe ausgeführt.

#### 3. Halten Sie die Jogscheibe an.

- Danach wird die normale Wiedergabe der Disc fortgesetzt.
- Wenn die SEARCH-Taste während einer Pause im Jogscheiben-Modus SCRATCH gedrückt wird, schaltet das Gerät von langsamer Wiedergabe auf Normalwiedergabe um, und der Suchlauf wird so lange ausgeführt, wie die Taste gedrückt gehalten wird.

### Sofort-Cue-Funktion (\*)

Bis zu drei Sofort-Cue-Punkte (1, 2 und 3) können in den Speicher einprogrammiert werden, wonach die Wiedergabe unmittelbar an einem dieser Punkte gestartet werden kann.

Cue-Punkte und Schleifenpunkte können ebenfalls in den Speicher einprogrammiert und dann auf einen einzigen Tastendruck abgerufen werden.

#### ■ Festlegen eines Sofort-Cue-Punktes

#### 1. Drücken Sie die HOT CUE REC-Taste, um den HOT CUE-Aufzeichnungsmodus zu aktivieren (die REC-Anzeige leuchtet auf).

#### 2. Drücken Sie während der Wiedergabe oder im Wiedergabe-Pausenzustand eine der HOT CUE-Tasten 1, 2 oder 3 an der Stelle, an der ein Sofort-Cue-Punkt festgelegt werden soll.

- Die Anzeige der gedrückten Taste blinkt 2 Sekunden lang und wechselt dann auf konstantes Leuchten.
- Wenn ein Sofort-Cue-Punkt im Monitor-Bereitschaftsmodus oder im Wiedergabebereitschafts-Modus festgelegt wird, werden der Cue-Punkt und die Schleifenwiedergabe-Informationen (bei ggf. leuchtender LOOP-Anzeige) aufgezeichnet.

### Riproduzione improvvisata (\*)

Con la modalità della manopola disposta su SCRATCH, ruotando la manopola stessa il disco viene letto nella direzione ed alla velocità corrispondenti alla direzione ed alla velocità alle quali la manopola viene ruotata.

#### 1. Agire sul tasto JOG MODE.

- L'indicazione SCRATCH si mette a lampeggiare e i dati relativi vengono iscritti in memoria. Al termine della memorizzazione l'indicazione SCRATCH si illumina in modo continuo. Se la manopola viene ruotata in modo repentino mentre l'indicazione lampeggia, il suono può scivolare.

#### 2. Ruotare la manopola di ricerca nella direzione ed alla velocità alle quali si vuole che la lettura abbia luogo.

- La riproduzione del disco ha luogo in conformità alla direzione ed alla velocità di rotazione della manopola della ricerca.

#### 3. Arrestare il funzionamento della manopola.

- La riproduzione del disco ritorna alle condizioni iniziali.
- Premendo il tasto SEARCH nel corso di una pausa della modalità SCRATCH della manopola, la modalità di riproduzione passa da quella lenta a quella normale, e la ricerca dipende dalla durata della pressione del tasto.

### Attacco immediato (\*)

Si possono memorizzare sino a 3 punti per attacco immediato (1, 2 e 3), in modo da poter iniziare la riproduzione immediatamente da uno qualunque di questi punti.

Anche i punti di inizio ed altre informazioni sui cicli di riproduzione possono essere programmati in memoria e richiamati al solo tocco di un tasto.

#### ■ Predisposizione di un punto di attacco immediato

#### 1. Agire sul tasto HOT CUE REC per predisporre la modalità di registrazione con la funzione HOT CUE (il tasto REC si illumina).

#### 2. Nel corso della riproduzione, o della pausa della riproduzione, al punto che si desidera predisporre come punto di attacco immediato, agire su uno dei tre tasti HOT CUE 1, 2 o 3.

- Il tasto premuto lampeggia per 2 secondi e si illumina poi in modo continuo.
- Se il punto di attacco immediato viene predisposto nel corso della pausa dell'attacco, o in attesa di attacco, le informazioni relative al punto di attacco ed al ciclo di riproduzione (nel caso in cui l'indicazione LOOP sia illuminata) vengono memorizzate.



## Weiterführende Funktionen

**3. Nach beendeter Einstellung drücken Sie die HOT CUE REC-Taste, um auf den HOT CUE-Aufrufmodus umzuschalten (die Anzeige der Taste erlischt).**

■ **Sofort-Cue-Start**

**1. Drücken Sie während der Wiedergabe, im Pausenzustand oder im Wiedergabebereitschafts-Modus die HOT CUE-Taste (1, 2 oder 3), die mit dem gewünschten Startpunkt belegt ist.**

- Die Wiedergabe beginnt unmittelbar am einprogrammierten Startpunkt.
- Falls Schleifenwiedergabe-Informationen in die HOT CUE-Taste programmiert wurden, startet die Schleifenwiedergabe.

■ **Einspeichern und Wiederherstellen der Sofort-Cue-Informationen**

- Beim Entfernen einer Disc aus dem Player werden die Sofort-Cue-Informationen gespeichert.
- Um die gespeicherten Sofort-Cue-Informationen für die nächste Disc verwenden zu können, müssen diese zunächst wiederhergestellt werden. Wenn nach dem Einsetzen einer Disc gespeicherte Sofort-Cue-Informationen vorhanden sind, blinkt die Anzeige der HOT CUE-Taste. Nach Drücken der HOT CUE-Taste, deren Anzeige blinkt, beginnt die Anzeige der REC-Taste zu blinken, und die für diese Disc vorhandenen Informationen werden im Speicher wiederhergestellt. Nach Wiederherstellung eines Sofort-Cue-Punktes erlischt die Anzeige der REC-Taste, und die Anzeige der HOT CUE-Taste wechselt auf konstantes Leuchten.

Wenn die gespeicherten Sofort-Cue-Informationen nicht verwendet werden sollen, drücken Sie die REC-Taste, wonach die blinkende Anzeige der HOT CUE-Taste erlischt. Um die Wiederherstellung später auszuführen, setzen Sie die betreffende Disc erneut ein.

- Da dieser Player einen nichtflüchtigen Speicher besitzt, bleiben die gespeicherten Informationen auch dann erhalten, wenn ein Netzausfall auftritt oder das Netzkabel abgetrennt wird. Einschließlich von Wellenanzeige-Informationen kann der Speicher Informationen über ca. 1000 Discs aufnehmen. Wenn der Speicher voll wird, werden die jeweils ältesten, am seltensten benutzten Informationen automatisch durch neue Informationen überschrieben.
- Bei Discs, die auf eine CD-R oder CD-RW kopiert wurden, jedoch kann der Inhalt der Einstellungen der Original-Disc nicht ausgelesen werden.

### Schleifenwiedergabe (\*)

■ **Festlegen einer Schleife**

- 1. Drücken Sie die PLAY/PAUSE-Taste (▶||), um mit der Wiedergabe zu beginnen.**
- 2. Drücken Sie während der Wiedergabe die LOOP IN/REALTIME CUE-Taste an der Stelle, die als Schleifen-Anfangspunkt festgelegt werden soll.**
  - Bitte beachten Sie, dass dieser Vorgang nicht ausgeführt zu werden braucht, wenn ein registrierter Cue-Punkt als Schleifen-Anfangspunkt verwendet werden soll.
- 3. Drücken Sie während der Wiedergabe die LOOP OUT/OUT ADJ-Taste an der Stelle, die als Schleifen-Endpunkt festgelegt werden soll.**
  - Daraufhin beginnt die Wiedergabe der Schleife zwischen dem Anfangspunkt und dem Endpunkt.

■ **Stoppen der Schleifenwiedergabe**

**Drücken Sie während der Schleifenwiedergabe die EXIT/RELOOP-Taste.**

- Daraufhin wird die Wiedergabe nach Erreichen des Schleifen-Endpunkts auf normale Weise fortgesetzt, d.h. ohne Rückkehr an den Schleifen-Anfangspunkt.

## Operazioni avanzate

**3. Al termine della predisposizione, premere il tasto HOT CUE REC per passare alla modalità di accesso (la spia del tasto si spegne).**

■ **Avvio dell'attacco immediato**

**1. Nel corso della riproduzione, o durante la pausa, o durante l'attesa di attacco, agire sul tasto HOT CUE (1, 2 o 3) programmato e contenente il punto di attacco desiderato.**

- La riproduzione ha inizio immediatamente dal punto di inizio programmato.
- Se nel tasto HOT CUE sono stati programmati dati concernenti la riproduzione a ciclo, questa ha inizio.

■ **Programmazione e ripristino delle informazioni per attacco immediato**

- Le informazioni relative ad un attacco immediato vengono in effetti inserite nella memoria del lettore al momento dell'estrazione del disco.
- Per programmare delle informazioni di attacco immediato per il disco successivo è quindi necessario ripristinare la memoria del lettore. Al momento dell'inserimento di un disco, nel caso in cui siano presenti delle informazioni relative ad un attacco immediato precedente, la spia del tasto dell'attacco immediato si mette a lampeggiare. Premendo il tasto HOT CUE lampeggiante, si mette a lampeggiare il tasto REC e la situazione relativa alle informazioni viene ripristinata per il disco inserito. Una volta ripristinato il punto di attacco immediato la spia del tasto REC si spegne e quella del tasto HOT CUE si illumina in modo continuo.

Se non si intende utilizzare le informazioni di attacco immediato programmate, premere il tasto REC per spegnere il tasto HOT CUE lampeggiante. Per ripristinare la memoria inserire di nuovo il disco.

- La memoria del lettore è una memoria stabile e pertanto le informazioni programmate nella memoria stessa vengono mantenute anche nel caso di interruzioni di corrente o di distacco del cavo di alimentazione. Insieme alle informazioni della funzione WAVE, la memoria dell'apparecchio è in grado di contenere informazioni relative a circa 1000 dischi. A memoria completa, i nuovi dati si sovrappongono progressivamente a quelli già esistenti, a partire da quelli più vecchi e meno frequentemente utilizzati.
- Il contenuto delle predisposizioni del disco originale non può essere letto dai dischi CD-R o CD-RW sui quali sia stato duplicato il contenuto originale.

### Riproduzione a ciclo (\*)

■ **Definizione del ciclo**

- 1. Agire sul tasto PLAY/PAUSE (▶||) ed avviare la riproduzione.**
- 2. Nel corso della riproduzione agire sul tasto LOOP IN/REALTIME CUE al punto dal quale si vuole iniziare il ciclo di riproduzione.**
  - Notare che questa operazione non è necessaria se come punto di inizio del ciclo si intende usare un punto di attacco già precedentemente memorizzato.
- 3. Nel corso della riproduzione agire sul tasto LOOP OUT/OUT ADJ nel punto con il quale si intende terminare il ciclo di riproduzione.**
  - La riproduzione a ciclo ha inizio, e la sezione di brano o di disco compresa fra il punto designato come inizio ed il punto designato come fine viene riprodotta ripetutamente.

■ **Arresto della riproduzione a ciclo**

**Nel corso della riproduzione a ciclo, premere il tasto EXIT/RELOOP.**

- A seguito di questa azione, una volta raggiunto il punto di fine del ciclo, la riproduzione continua normalmente oltre tale punto di fine, senza tornare al punto di inizio.

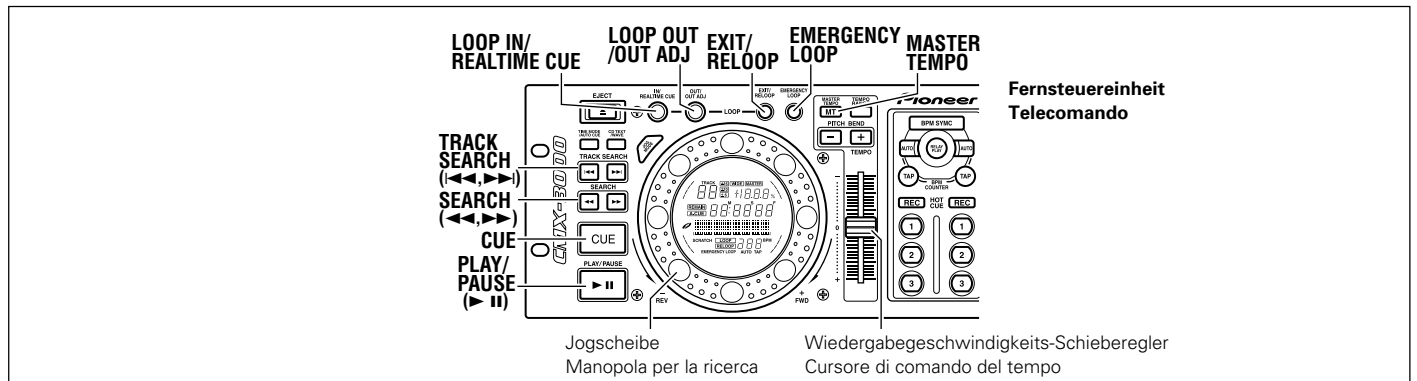

## ■ Verschieben des Schleifen-Endpunkts

### 1. Drücken Sie während der Schleifenwiedergabe die LOOP OUT/OUT ADJ-Taste.

- Die Zeit des Schleifen-Endpunkts wird im Display angezeigt, die Anzeige der LOOP OUT/OUT ADJ-Taste beginnt in schnellem Tempo zu blinken, und die Anzeige der LOOP IN/ REALTIME CUE-Taste erlischt.

### 2. Betätigen Sie eine der SEARCH-Tasten (◀◀, ▶▶) oder drehen Sie die Jogscheibe.

- Der Schleifen-Endpunkt kann in 1-Feld-Schritten vorwärts oder rückwärts verschoben werden.
- Um den Schleifen-Endpunkt-Justiermodus zu verlassen und die Schleifenwiedergabe fortzusetzen, drücken Sie entweder die LOOP OUT/OUT ADJ-Taste, oder Sie warten einfach 30 Sekunden lang.

## ■ Rückkehr zur Schleifenwiedergabe (RELOOP-Funktion)

Nach beendeter Schleifenwiedergabe drücken Sie die EXIT/ RELOOP-Taste während der normalen Wiedergabe, um das Abspielen der Schleife erneut zu starten.

- Der Abtaster kehrt an den momentan festgelegten Schleifen-Anfangspunkt zurück, wo die Schleifenwiedergabe erneut beginnt (RELOOP-Betrieb).

## ■ Einprogrammieren von Schleifenwiedergabe-Informationen

Eine der HOT CUE-Tasten kann mit Schleifenwiedergabe-Informationen programmiert werden, um ein sofortiges Starten der Schleifenwiedergabe zu ermöglichen. Siehe den Abschnitt "Sofort-Cue-Funktion" auf Seite 56.

## ■ Automatische Festlegung des Schleifen-Endpunkts (Notschleife)

Drücken Sie während der Wiedergabe die EMERGENCY LOOP-Taste.

- Die normale Schleifenwiedergabe-Anzeige erscheint (die Anzeige der Taste blinkt, und die LOOP-Anzeige leuchtet), und die EMERGENCY LOOP-Anzeige blinkt.
- Die Stelle, an der die Taste gedrückt wurde, wird als Schleifen-Anfangspunkt übernommen, und der Schleifen-Endpunkt wird automatisch wie folgt festgelegt:
  - Wenn der unmittelbar vorausgehende BPM-Wert bekannt ist, wird der Schleifen-Endpunkt auf 4 Schläge hinter dem Schleifen-Anfangspunkt eingestellt.
  - Wenn der unmittelbar vorausgehende BPM-Wert nicht bekannt ist, wird der Schleifen-Endpunkt auf 4 Sekunden hinter dem Schleifen-Anfangspunkt eingestellt.
  - Wenn eine der beiden obigen Einstellungen (4 Schläge oder 4 Sekunden später) dazu führen würde, dass der Schleifen-Endpunkt hinter dem Ende des laufenden Titels liegt, wird das Ende des Titels als Schleifen-Endpunkt festgelegt.
- Wird die EXIT/RELOOP-Taste gedrückt, so wird die Schleifenwiedergabe aufgehoben, und die normale Wiedergabe wird fortgesetzt.

## ■ Modifica del punto di fine del ciclo

### 1. Nel corso della riproduzione a ciclo, agire sul tasto LOOP OUT/OUT ADJ.

- Il tempo del punto di fine del ciclo viene visualizzato sul quadrante, la spia del tasto LOOP OUT/OUT ADJ si mette a lampeggiare rapidamente, mentre la spia del tasto LOOP IN/ REALTIME CUE rimane spenta.

### 2. Agire sul tasto SEARCH in avanti (▶▶) o all'indietro (◀◀), o agire opportunamente sulla manopola della ricerca.

- Il punto di fine del ciclo viene spostato in avanti o all'indietro a scatti di un sonogramma alla volta.
- Se si agisce sul tasto LOOP OUT/OUT ADJ, o se si attende per un periodo di tempo di almeno 30 secondi senza effettuare alcuna operazione, la modalità di modifica del punto di fine del ciclo viene disattivata e l'apparecchio ritorna alla normale riproduzione a ciclo.

## ■ Ritorno alla riproduzione a ciclo

Per tornare alla riproduzione a ciclo, dopo averla eventualmente arrestata, premere il tasto EXIT/RELOOP nel corso della riproduzione.

- Il lettore ritorna al punto di inizio del ciclo che si trova designato al momento, e riprende la riproduzione a ciclo (ripresa del ciclo) a partire da quel punto.

## ■ Programmazione di dati per la riproduzione a ciclo

Le informazioni sulla riproduzione a ciclo possono essere programmate in uno dei tasti HOT CUE per consentire l'avvio di tale tipo di riproduzione al solo tocco di un tasto. Vedere in proposito la sezione "Attacco immediato" (pag. 56).

## ■ Predisposizione automatica della fine del ciclo (ciclo di emergenza)

Nel corso della riproduzione premere il tasto EMERGENCY LOOP.

- Sul pannello compaiono tutte le indicazioni concernenti la normale riproduzione a ciclo (il tasto lampeggia e l'indicazione LOOP si illumina), e si mette a lampeggiare anche la spia del tasto EMERGENCY LOOP.
- Il punto nel quale il tasto è stato premuto viene designato come punto di inizio del ciclo, mentre il punto di fine del ciclo viene predisposto automaticamente in base ai seguenti criteri:
  - Se il valore BPM (battute al minuto) immediatamente precedente è noto, il punto di fine del ciclo viene predisposto a 4 battute dopo il punto di inizio.
  - Se il valore BPM (battute al minuto) immediatamente precedente non è noto, il punto di fine del ciclo viene predisposto a 4 secondi dopo il punto di inizio.
  - Se la situazione di lettura è tale per cui le condizioni di cui sopra (4 battute dopo o 4 secondi dopo) si verificerebbero dopo la fine del brano, viene predisposto come punto di fine del ciclo il punto di fine del brano.
- Premendo il tasto EXIT/RELOOP, la riproduzione a ciclo viene disattivata e si ritorna alla normale riproduzione del disco.

## Weiterführende Funktionen

## Wellenanzeige (\*)

Der Ton von Klangkomponenten im tiefen Frequenzbereich (große Trommel usw.) wird grafisch auf diesem Anzeigefeld dargestellt, um Ihnen eine bequeme Kontrolle darüber zu bieten, dass sich die Wiedergabe einem Break-Punkt oder dem Ende des laufenden Titels nähert.

- Die Wellenanzeige erscheint gemeinsam mit der Wiedergabe des laufenden Titels. Nachdem die Wellenanzeige erschienen ist, werden die Wellenanzeige-Informationen gespeichert, so dass die Wellenanzeige beim nächsten Abspielen dieses Titels sofort angezeigt werden kann. Bei Discs, die auf eine CD-R oder CD-RW kopiert wurden, jedoch kann der Inhalt der Einstellungen der Original-Disc nicht ausgelesen werden.
- Bis zu 99 Titel können für jede Disc gespeichert werden.
- Wenn in einem Titel nur wenige Klangkomponenten im tiefen Frequenzbereich vorhanden sind, wird der Break-Punkt u.U. nicht korrekt angezeigt.
- Wenn während der Wiedergabe ein Cue-Punkt-Abtastvorgang ausgeführt, die Jogscheibe betätigt oder das Gerät in den Pausenzustand geschaltet wird, kann dies dazu führen, dass die Wellenanzeige-Daten in der Nähe der Position, an der der jeweilige Bedienungsvorgang ausgeführt wurde, nicht aufgezeichnet werden. In einem solchen Fall müssen die Wellenanzeige-Daten erneut aufgezeichnet werden.

## Anzeige von CD-Text

Beim Abspielen von Discs, die CD-Text enthalten, laufen Disc-Name und Titelname nacheinander im Scrollbetrieb über das Anzeigefeld (nur alphanumerische Zeichen und bestimmte Symbole können angezeigt werden). Bei Anzeige des Disc-Namens leuchtet das Symbol "🌀".

## Mischen (Überblenden) verschiedener Titel (\*)

## Beispiel:

Einsatz eines DJ-Mischpults zum Mischen des über die Lautsprecher wiedergegebenen Tons des laufenden Titels (Player A) mit dem Ton des folgenden Titels B (in Player B)

- Schließen Sie Player A an den CH1-Eingang, und Player B an den CH2-Eingang des DJ-Mischpults an.
  - Bringen Sie die Trimm- und Kanal-Faderregler sowie den Master-VR am DJ-Mischpult in die Stellungen, die eine Ausgabe des Wiedergabetons von Player A ermöglichen.
- Schieben Sie den CROSS FADER-Regler des DJ-Mischpults nach links (CH1-Seite).**
    - Der Ton von Titel A wird über die Lautsprecher wiedergegeben.
  - Setzen Sie eine Disc in Player B ein.**
  - Betätigen Sie eine der beiden TRACK SEARCH-Tasten (◀◀, ▶▶) von Player B zur Wahl von Titel B.**
  - Drücken Sie die PLAY/PAUSE-Taste (▶II). (Bitte beachten Sie, dass die Auto-Cue-Funktion ausgeschaltet sein muss.)**
  - Betätigen Sie die MONITOR SELECTOR-Taste des DJ-Mischpults zum Abhören von CH2.**
  - Drehen Sie das MONITOR LEVEL-Rad des DJ-Mischpults so, dass der Ton von Titel B über Kopfhörer abgehört werden kann.**
    - Danach wird nur der Ton von Titel A über die Lautsprecher wiedergegeben.
  - Fahren Sie den Anfang von Titel B an, während Sie den Ton über Kopfhörer abhören.**
    - Schalten Sie Player B auf Wiedergabe und messen Sie den BPM-Wert.
      - Falls der BPM-Wert nicht angezeigt wird, führen Sie die Wiedergabe entweder über eine etwas längere Zeitdauer als gewöhnlich aus, oder geben Sie den BPM-Wert manuell durch Betätigen der TAP-Taste ein.
    - Drücken Sie die PLAY/PAUSE-Taste (▶II) in der Nähe des gewünschten Cue-Punktes für den Titel.
      - Player B schaltet in den Monitor-Bereitschaftsmodus.
    - Drehen Sie die Jogscheibe von Player B, um den genauen Cue-Punkt (d.h. die Position, wo der Ton einsetzt) aufzusuchen.
    - Nach Aufsuchen des Cue-Punktes drücken Sie die CUE-Taste von Player B.
      - Wenn der Ton von Titel B stummgeschaltet wird, ist der Cue-Vorgang abgeschlossen.

## Operazioni avanzate

## Visualizzazione a onde (WAVE) (\*)

Sul quadrante compaiono le battute dei toni bassi del brano (tamburo basso, ecc.), il che consente di prevedere i punti di interruzione ed i punti di fine del brano.

- La funzione WAVE visualizza i dati corrispondenti al brano in corso di lettura. Una volta visualizzate, le informazioni WAVE vengono memorizzate, in modo da poter essere immediatamente visualizzate quando si riproduce di nuovo lo stesso brano. Il contenuto delle predisposizioni del disco originale non può essere letto dai dischi CD-R o CD-RW sui quali sia stato duplicato il contenuto originale.
- Per ogni disco possono essere memorizzati sino a 99 brani.
- I punti di interruzione dei brani i cui cambiamenti nei livelli di battuta nel registro basso sono relativamente limitati possono non venire visualizzati correttamente.
- Se, nel corso della riproduzione, si tenta di effettuare operazioni quali la scansione, la rotazione della manopola, o il passaggio alla pausa, i dati della funzione WAVE relativi alla zona nelle vicinanze del punto in cui tali operazioni sono state tentate, potrebbero non riuscire a venire registrati correttamente. In tal caso diviene necessario procedere di nuovo alla registrazione dei dati WAVE.

## Visualizzazione del testo del CD (CD TEXT)

Durante la lettura di dischi per i quali la funzione CD TEXT è utilizzabile, sul quadrante compaiono, in scorrimento progressivo, il titolo del disco ed i titoli dei brani (limitatamente ai caratteri alfanumerici ed a certi simboli). Nel corso della visualizzazione del titolo del disco sul quadrante si illumina anche il contrassegno del disco 🌀.

## Missaggio (sequenziale) di brani diversi (\*)

## Esempio:

Uso di un mixer DJ per missare il suono del brano in corso di lettura (lettore A) e diffuso tramite gli altoparlanti, con il suono di un successivo brano B (presente nel lettore B).

- Collegare il lettore A alla porta di entrata CH1 ed il lettore B alla porta di entrata CH2 del mixer DJ.
  - Alzare il trim, le dissolvenze dei canali e master VR del mixer DJ al livello desiderato in modo che il suono sia riprodotto dal lettore A.
- Muovere il comando CROSS FADER sul mixer DJ verso sinistra (lato CH1).**
    - Il suono dal lettore A viene ora emesso dagli altoparlanti.
  - Inserire un disco nel lettore B.**
  - Premere il pulsante TRACK SEARCH (◀◀, ▶▶) avanti/indietro sul lettore B per selezionare il brano B.**
  - Premere il pulsante PLAY/PAUSE (▶II). Notare che la funzione di attacco automatico deve essere attivata.**
  - Utilizzare il pulsante MONITOR SELECTOR del mixer DJ per monitorare CH2.**
  - Ruotare il selettore MONITOR LEVEL del mixer DJ sull'uscita del suono dal brano B alle cuffie.**
    - L'altoparlante emette solamente il suono del brano A.
  - Ascoltare il suono dalle cuffie, il cui attacco è posizionato all'apertura del brano B.**
    - Disporre il lettore B in modalità di riproduzione e misurare il valore BPM (battute al minuto).
      - Se il valore BPM non viene visualizzato, riprovare di nuovo per un tempo leggermente più lungo del solito, oppure usare il tasto TAP per inserire manualmente il valore BPM.
    - Premere il tasto PLAY/PAUSE (▶II) nelle vicinanze della zona dalla quale si vuole far partire l'attacco del brano.
      - Il lettore B entra nel modo di pausa dell'attacco.
    - Ruotare il selettore tondo del lettore B per trovare il punto di attacco (cioè la barra di apertura).
    - Dopo aver trovato il punto di attacco, premere il pulsante CUE del lettore B.
      - Il suono viene silenziato e l'attacco è stato completato.

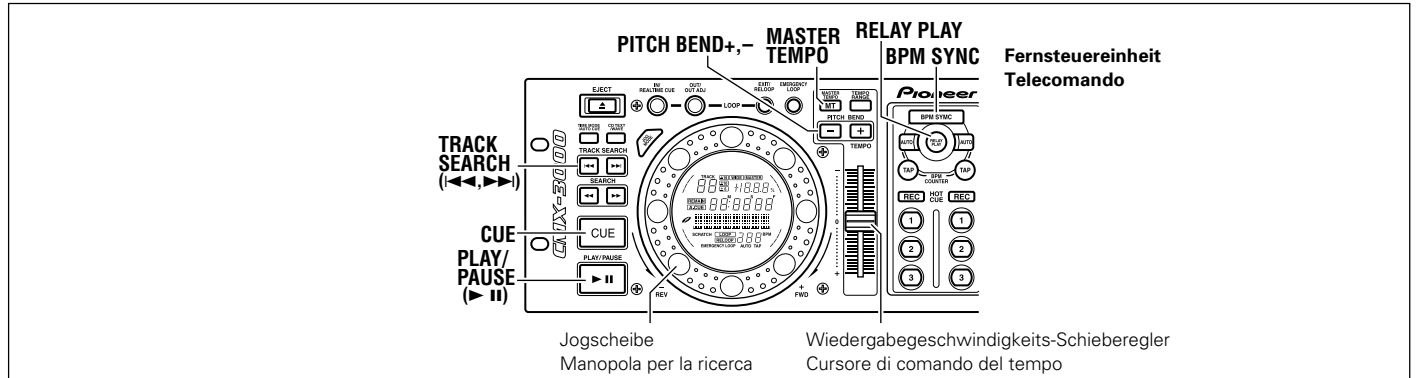

**8. Hören Sie den Ton von Titel A über die Lautsprecher mit, bis die gewünschte Stelle erreicht worden ist, und drücken Sie dann die PLAY/PAUSE-Taste (▶II) von Player B.**

- Über die Lautsprecher wird ausschließlich der Ton von Titel A wiedergegeben.
- Der Ton von Titel B wird an den Kopfhörer ausgegeben.

**9. Stellen Sie die Wiedergabegeschwindigkeit von Titel B auf den gleichen BPM-Wert (BPM = Schläge pro Minute) wie der von Titel A ein.**

Justieren Sie den Wiedergabegeschwindigkeits-Schieberegler von Player B so, dass das BPM-Anzeigefeld von Player B den gleichen Wert anzeigt wie das BPM-Anzeigefeld von Player A.

- Wenn der Ton von Titel B nicht mit Tonhöhenbeugung versehen werden soll, drücken Sie die MASTER TEMPO-Taste von Player B, bevor Sie den Wiedergabegeschwindigkeits-Schieberegler einstellen.
- Sobald der gleiche BPM-Wert für beide Titel angezeigt wird, ist die Anpassung der Wiedergabegeschwindigkeit abgeschlossen.

**10. Drücken Sie die CUE-Taste von Player B.**

- Daraufhin schaltet Player B am Cue-Punkt auf Wiedergabebereitschaft.

**11. Hören Sie den Ton von Titel A über die Lautsprecher mit, bis die gewünschte Stelle erreicht worden ist, und drücken Sie dann die PLAY/PAUSE-Taste (▶II) von Player B.**

- Die Wiedergabe von Titel B startet.

**12. Während Sie den Ton über Kopfhörer abhören, schieben Sie den CROSS FADER-Regler des DJ-Mischpults langsam nach rechts.**

- Der über die Lautsprecher wiedergegebene Ton von Titel A wird mit dem Ton von Titel B gemischt.
- Wenn Sie den CROSS FADER-Regler des DJ-Mischpults in seine rechte Anschlagstellung bringen, ist der Übergang von Titel A zu Titel B abgeschlossen, und die Lautsprecher geben nur noch den Ton von Titel wieder.

**■ Langzeit-Mischwiedergabe**

Solange ihre BPM-Werte identisch sind, werden Titel A und Titel B selbst dann sauber miteinander vermischt, wenn sich der CROSS FADER-Regler des DJ-Mischpults in seiner Mittenstellung befindet.

**■ Wiedergabe mit Einblendstart**

Bei Verwendung der Kreuz-Faderregler-Wiedergabestartfunktion des DJ-Mischpults DJM-300, DJM-500 oder DJM-600 kann Schritt 11 oben ausgelassen werden, so dass sich das Mischen von zwei Titeln noch weiter vereinfachen lässt. Wenn der CROSS FADER-Regler in seine Ausgangsstellung zurückgebracht wird, kehrt der Player in den Zustand von Schritt 10 oben zurück, so dass wiederholte Cue-Vorgänge ausgeführt werden können.

**8. Ascoltando il suono del brano A dagli altoparlanti, attendere la pressione del pulsante PLAY/PAUSE (▶II) del lettore B.**

- L'altoparlante emette solamente il suono del brano A.
- Il suono del lettore B uscirà dalle cuffie.

**9. Regolare la velocità del brano B alla velocità (BPM= battute al minuto) del brano A.**

Regolare il selettore del tempo del lettore B in modo che il numero di BPM visualizzato per il brano B corrisponda a quello visualizzato per il brano A.

- Per lasciare inalterati il passo o la chiave del brano B, premere il pulsante MASTER TEMPO del lettore B prima di regolare il cursore di comando del tempo.
- Quando i numeri di BPM dei brani corrispondono, la regolazione del tempo è completa.

**10. Premere il pulsante CUE del lettore B.**

- Il lettore B entra nel modo di attesa in corrispondenza del punto di attacco.

**11. Ascoltando il suono del brano A dagli altoparlanti, attendere la sincronizzazione corretta e premere il pulsante PLAY/PAUSE (▶II) del lettore B.**

- A questo punto inizia la riproduzione del brano B.

**12. Controllando il suono dalle cuffie, spostare gradualmente il comando di dissolvenza incrociata del mixer verso destra.**

- Il suono del brano A proveniente dagli altoparlanti viene missato al suono del brano B.
- Quando il comando CROSS FADER del mixer DJ è ruotato completamente verso destra, la sequenza dal brano A al brano B è stata completata.

**■ Lunga riproduzione di messaggio**

Quando il numero di BPM corrisponde, il brano A ed il brano B possono essere missati in modo corretto anche con il comando CROSS FADER in posizione centrale.

**■ Riproduzione avvio dissolvenza**

Qualora si utilizzi la funzione di inizio dissolvenza incrociata dei modelli DJM-300, DJM-500 o DJM-600, il punto 11 può essere ignorato per facilitare il messaggio. Riportando il comando CROSS FADER nella posizione originale, il lettore ritorna allo stato descritto al punto 10 permettendo di eseguire ripetutamente l'attacco.

## Weiterführende Funktionen

**Synchronisieren des Beat-Timing (\*)**

Nach Synchronisieren der Wiedergabegeschwindigkeiten von Player A und Player B kann die Tonhöhenbeugungs-Funktion verwendet werden, um das Beat-Timing zu justieren. Wenn beispielsweise Player A als Referenz für das Beat-Timing dienen soll und das Beat-Timing von Player B gegenüber dem von Player A verzögert ist, drehen Sie die Jogscheibe von Player B langsam im Uhrzeigersinn. Dies führt dazu, dass sich die Wiedergabegeschwindigkeit von Player B allmählich erhöht; lassen Sie die Jogscheibe los, sobald das Beat-Timing von Player B mit dem von Player A synchronisiert ist. Nach Loslassen der Jogscheibe wird die normale Wiedergabegeschwindigkeit wiederhergestellt, wobei das synchronisierte Beat-Timing erhalten bleibt. Wenn das Beat-Timing von Player B dem von Player A voreilt, drehen Sie die Jogscheibe von Player B langsam entgegen dem Uhrzeigersinn. Dies führt dazu, dass sich die Wiedergabegeschwindigkeit von Player B allmählich verringert; lassen Sie die Jogscheibe los, sobald das Beat-Timing von Player B mit dem von Player A synchronisiert ist. Zusätzlich zum Gebrauch der Jogscheibe kann das Beat-Timing auch durch Betätigen der PITCH BEND-Tasten (+, -) synchronisiert werden.

**Automatische BPM Synchro-Funktion (\*)**

Diese Funktion kann zur automatischen Synchronisierung des BPM-Wertes von zwei Playern (A, B) verwendet werden. Der momentan zur Wiedergabe verwendete Player wird als "Master-Gerät" bezeichnet; dabei dient entweder der BPM-Wert dieses Players oder eine Programm-Wiedergabegeschwindigkeit, mit der eine der HOT CUE-Tasten belegt wurde, als Referenz zur Einstellung des BPM-Wertes des zweiten Players (als "Slave-Gerät" bezeichnet), der sich momentan im Pausenzustand oder Wiedergabe-Bereitschaftszustand befindet.

**Drücken Sie die BPM SYNC-Taste.**

- Die Anzeige der BPM SYNC-Taste beginnt zu blinken, und der Player schaltet in den BPM Synchro-Wiedergabemodus.
- Wenn beide Player momentan auf Wiedergabe geschaltet sind, ist eine Synchronisierung erst dann möglich, nachdem die Wiedergabe an einem der beiden Player gestoppt worden ist. Nach Stoppen eines Players wird der andere Player, der weiterhin auf Wiedergabe geschaltet ist, als Master-Gerät betrachtet.
- Wenn der Start bei unbekanntem BPM-Wert des Slave-Gerätes erfolgt, beginnt die BPM Synchro-Wiedergabe an der Position, an der der BPM-Wert des Slave-Gerätes gemessen wird.
- Während der BPM Synchro-Wiedergabe erscheint die MASTER-Anzeige im Display des Master-Gerätes. Die Anzeige des Wiedergabegeschwindigkeits-Regelbereichs verschwindet vom Display des Slave-Gerätes, und statt dessen zeigt das Anzeigefeld den aktuellen Wert der Beeinflussung der Wiedergabegeschwindigkeit.
- Während der BPM Synchro-Wiedergabe wird die Wiedergabegeschwindigkeit des Slave-Gerätes automatisch jeder Änderung der Wiedergabegeschwindigkeit am Master-Gerät angepasst. In einem solchen Fall können die Wiedergabegeschwindigkeit und die Tonhöhenbeugung des Slave-Gerätes nicht separat justiert werden.
- Nach einer Unterbrechung der Wiedergabe am Master-Gerät wird das Slave-Gerät zum Master-Gerät. Wenn in einem solchen Fall die Einstellung des Wiedergabegeschwindigkeits-Reglers des neuen Master-Gerätes von der aktuellen Wiedergabegeschwindigkeit der laufenden Titels abweicht, erscheinen die Meldung "dEc" (oder "Inc") und das Ausmaß der Abweichung der Wiedergabegeschwindigkeit abwechselnd im Display. Um die Abweichung der Wiedergabegeschwindigkeit auf Null zu bringen, schieben Sie den Wiedergabegeschwindigkeits-Regler in Richtung "-", falls die Anzeige "dEc" erscheint, bzw. in Richtung "+", falls "Inc" angezeigt wird. Nach Justierung der Wiedergabegeschwindigkeit kann diese mit Hilfe des Wiedergabegeschwindigkeits-Reglers variiert werden.

**■ Korrigieren des Beat-Timing**

- Wenn der Beat im BPM Synchro-Modus erfasst wird, leuchtet die Ringanzeige mit einer grafischen Darstellung des 4-Beat-Timing auf.
- Das 4-Beat-Timing des momentan auf Player A, B laufenden Titels kann vorgegeben werden, indem die TAP-Taste einmal an jedem der beiden Player mit dem entsprechenden Timing angetippt wird. Das Beat-Timing des Slave-Gerätes wird automatisch dem des Master-Gerätes angepasst, so dass es dem vorgegebenen Beat-Timing entspricht.

**HINWEISE:**

- Bei bestimmten Titeln kann der BPM-Wert u.U. nicht korrekt gemessen werden. In einem solchen Fall betätigen Sie die TAP-Taste im Rhythmus mit dem Beat, um eine präzise BPM Synchro-Wiedergabe zu erzielen. Wenn der BPM Synchro-Bereich jedoch außerhalb einstellbaren Bereichs des Players liegt, ist u.U. keine einwandfreie BPM Synchro-Wiedergabe möglich.
- Während der BPM Synchro-Wiedergabe sind der Wiedergabegeschwindigkeits-Schieberegler und die PITCH BEND-Tasten des Slave-Gerätes gesperrt.

## Operazioni avanzate

**Sincronizzazione della battuta (\*)**

Dopo aver sincronizzato i tempi dei due lettori A e B, si può utilizzare la funzione di curvatura dell'altezza del suono per regolare il tempo della battuta. Per esempio, se si vuole che il lettore A venga utilizzato come base di riferimento per il tempo della battuta, ed il tempo della battuta del lettore B si trova sfasato leggermente in ritardo rispetto a quello del lettore A, ruotare lentamente la manopola di ricerca del lettore B in senso orario. A seguito di questa azione, la velocità di riproduzione del lettore B aumenta gradualmente. Una volta raggiunta la sincronizzazione nei tempi di battuta del lettore A e del lettore B, lasciare andare la manopola di ricerca. Lasciando andare la manopola la velocità di riproduzione ritorna alla normalità ed il tempo delle battute dei due lettori viene mantenuto sincronizzato.

Se, invece, il tempo della battuta del lettore B si trova sfasato in anticipo rispetto a quello del lettore A, ruotare lentamente la manopola della ricerca del lettore B in senso antiorario. A seguito di questa azione, la velocità di riproduzione del lettore B diminuisce gradualmente. Una volta raggiunta la sincronizzazione nei tempi di battuta dei due lettori, lasciare andare la manopola di ricerca.

Oltre che per mezzo della manopola della ricerca, la sincronizzazione della battuta può anche venire ottenuta agendo opportunamente sui tasti PITCH BEND + e -.

**Osservazioni sulla sincronizzazione BPM (\*)**

Questa funzione consente di sincronizzare automaticamente i valori BPM di due lettori (A e B). Il lettore in uso al momento viene chiamato "apparecchio principale" ed il suo valore BPM viene preso come valore di riferimento di base per la predisposizione del valore del secondo lettore ("apparecchio asservito") che si trova al momento in posizione di pausa o in modalità CUE, o per la predisposizione di un tempo di programma memorizzato in uno dei tasti HOT CUE.

**Premere il tasto BPM SYNC.**

- La spia del tasto BPM SYNC si mette a lampeggiare ed il lettore passa alla modalità di riproduzione in sincronizzazione BPM.
- Se entrambi i lettori si trovano al momento in modalità di riproduzione, la sincronizzazione non è possibile sino a quando la riproduzione di uno dei due non viene arrestata. Arrestando uno dei due lettori, quello ancora in modalità di riproduzione viene automaticamente ad assumere il ruolo di "apparecchio principale".
- Se le operazioni vengono avviate mentre non si conosce ancora il valore BPM dell'apparecchio asservito, la riproduzione in sincronizzazione avrà inizio solamente dal punto in cui viene misurato il valore BPM dell'apparecchio asservito.
- Nel corso delle operazioni di sincronizzazione BPM, sul quadrante dell'apparecchio principale si illumina l'indicazione "MASTER". Su quello asservito, invece, la visualizzazione della gamma di comando del tempo si disattiva e l'indicazione della percentuale di modifica del tempo visualizza invece il valore di compensazione del tempo.
- Nel corso delle operazioni di sincronizzazione BPM, il tempo del lettore asservito cambia per adeguarsi a qualsiasi variazione del tempo dal lato dell'apparecchio principale. In questo caso, il tempo e la curvatura dell'altezza del lettore asservito non possono essere regolati in modo indipendente.
- Se si interrompe la riproduzione dell'apparecchio principale quello asservito assume automaticamente la funzione di apparecchio principale. In tali casi, se il comando del tempo del nuovo apparecchio principale si trova predisposto su valori diversi da quelli del brano in corso di lettura al momento, sul quadrante compaiono, alternativamente, il messaggio dEc (o Inc) e l'entità di deviazione del tempo. Per ridurre a zero la deviazione del tempo, spostare il cursore di comando del tempo verso il lato "-" se in presenza dell'indicazione dEc, e verso il lato "+" se in presenza dell'indicazione Inc. Una volta regolato il tempo, diviene possibile comandare la velocità per mezzo del cursore di comando del tempo.

**■ Correzione del tempo della battuta**

- Individuando la battuta, nel corso della sincronizzazione BPM, la visualizzazione sull'anello della manopola si illumina ad indicare graficamente il tempo a quattro battute.
- Il tempo a quattro battute del brano in corso di lettura al momento sui lettori A e B può essere designato battendo una volta sul tasto TAP con quel tempo, su ciascuno dei due lettori. Il tempo di battuta del lettore asservito viene automaticamente portato in corrispondenza di quello dell'apparecchio principale, in modo da concordare con il tempo di battuta designato.

**NOTE:**

- Con certi brani può non essere possibile misurare correttamente il valore BPM. In questi casi, premere il tasto TAP in concomitanza con la battuta per consentire una riproduzione sincronizzata BPM più accurata. Tuttavia, se la gamma di sincronizzazione BPM si trova al di fuori della gamma regolabile del lettore, una corretta riproduzione in sincronizzazione BPM può non essere possibile.
- Nel corso delle operazioni di sincronizzazione BPM, il cursore del comando del tempo e le funzioni di curvatura dell'altezza del suono dell'apparecchio asservito non sono operativi.

### Weiterführende Funktionen

#### Wiedergabe mit Einblendstart (\*)

Über das Steuerkabel im Lieferumfang des CMX-3000 kann die Steuerbuchse des CMX-3000 mit einer Steuerbuchse am DJ-Mischpult DJM-300, DJM-500 oder DJM-600 verbunden werden. Dieser Anschluss ermöglicht es, den Wiedergabe-Bereitschaftsmodus aufzuheben und die Wiedergabe unmittelbar zu starten, indem der Kanal-Faderregler des DJ-Mischpults nach oben geschoben wird. Außerdem kann der Kreuz-Faderregler des Mischpults zum Starten der Wiedergabe mit Einblendstart am Player betätigt werden, und der Cue-Punkt kann am Player aufgesucht (d.h. ein Cue-Rücklauf ausgeführt) werden, indem der Faderregler in seine Ausgangsstellung zurückgebracht wird. (Dies gilt jedoch nicht während der automatischen Wiedergabe.) (Einzelheiten zum Anschließen des Players an ein Mischpult finden Sie auf Seite 47.)

#### Relaiswiedergabe mit zwei Playern (\*)

- Schalten Sie die Auto-Cue-Funktion beider Player ein (die A. CUE-Anzeigen erscheinen in den Displays beider Player).
  - Bringen Sie den Faderregler des DJ-Mischpults in seine Mittenstellung.
- 1. Drücken Sie die RELAY PLAY-Taste, so dass die Anzeige der Taste zu blinken beginnt.**
  - 2. Starten Sie die Wiedergabe am ersten Player.**
  - 3. Wenn das Ende des laufenden Titels erreicht wird, startet die Wiedergabe automatisch am zweiten Player.**
  - 4. Gleichzeitig schaltet der zweite Player am Anfang des nächsten Titels der Disc in den Wiedergabe-Bereitschaftsmodus.**
    - Durch wiederholtes Ausführen dieses Vorgangs ist eine ununterbrochene Relaiswiedergabe mit zwei Playern möglich.
    - Durch Einsetzen einer anderen Disc in den Player, der sich jeweils im Bereitschaftszustand befindet, kann ein unterbrochenes Programm aus beliebigen Titeln zusammengestellt werden.
    - Durch Festlegen eines Cue-Punktes an dem Player, der sich jeweils im Bereitschaftszustand befindet, kann die Relaiswiedergabe an jedem gewünschten Cue-Punkt des gewählten Titels fortgesetzt werden (siehe den Abschnitt "Cue-Punkt-Einstellungen" auf Seite 53).

#### HINWEISE:

- Die Wiedergabe mit Einblendstart kann nicht in Verbindung mit der Relaiswiedergabe ausgeführt werden.
- Bei ausgeschalteter Auto-Cue-Funktion wird eine Relaiswiedergabe der gesamten Disc ausgeführt.

#### Kopieren von Daten

Die Wellenanzeige- und anderen Daten im Speicher dieses Gerätes können in den Speicher eines zweiten CMX-3000 kopiert werden.

- 1. Verbinden Sie bei ausgeschalteter Stromzufuhr die DATA IN/OUT-Buchsen der beiden Player über ein Steuerkabel.**
- 2. Schalten Sie jeden CMX-3000 ein, während Sie die beiden EJECT-Tasten von Player A und B gleichzeitig gedrückt halten. (Die EJECT-Taste der Fernsteuereinheit kann nicht für diesen Vorgang verwendet werden.)**
  - Die Stromzufuhr wird eingeschaltet, der Daten-Kopiermodus (Slave-Modus) wird aktiviert, und im Display erscheint die Anzeige "SLAVE M".

### Operazioni avanzate

#### Riproduzione con avvio da dissolvenza (\*)

Il cavo di comando fornito può essere utilizzato per collegare la presa di comando del CMX-3000 con la rispettiva presa di comando di un mixer tipo DJM-300, DJM-500 o DJM-600. Diviene così possibile uscire dalla modalità di attesa dell'attacco ed avviare immediatamente la riproduzione alzando la funzione di dissolvenza CHANNEL FADER del mixer DJ. Si può anche usare la funzione CROSS FADER (dissolvenza incrociata) per effettuare anche dal lettore un avvio con dissolvenza in ingresso. La dissolvenza può anche essere riportata alle sue condizioni iniziali per riportare il lettore al punto di attacco (cioè per effettuare un attacco in retrocessione). Notare però che questa operazione non può essere effettuata nel corso della riproduzione automatica. Per istruzioni sul collegamento fra il lettore ed il mixer vedere a pag. 47.

#### Riproduzione in successione consecutiva, per mezzo di due lettori (\*)

- Attivare (su ON) la funzione di attacco automatico di entrambi i lettori (le indicazioni A.CUE del quadrante si illuminano).
  - Disporre il comando della dissolvenza del mixer DJ sulla posizione centrale.
- 1. Premere il tasto RELAY PLAY. La spia del tasto si mette a lampeggiare.**
  - 2. Avviare la riproduzione del primo lettore.**
  - 3. Al termine del brano in corso di lettura, la riproduzione del lettore in attesa ha inizio automaticamente.**
  - 4. Il primo lettore passa alla modalità di attesa dell'attacco in corrispondenza dell'inizio del brano successivo del disco in esso contenuto.**
    - Ripetendo successivamente queste operazioni, i due lettori possono essere utilizzati per effettuare la lettura in successione continuata dei brani.
    - Inserendo un altro disco nel lettore che si trova in attesa, si può costruire un programma continuo di qualsiasi genere di brani desiderati.
    - Designando sul lettore in attesa un punto di attacco si può effettuare la lettura in successione consecutiva verso un qualunque punto di attacco stabilito sul disco selezionato (vedere a pag. 53: "Predisposizione dei punti di attacco").

#### NOTE:

- L'avvio da dissolvenza e la riproduzione in successione continua non possono essere effettuati contemporaneamente.
- Se la funzione di attacco automatico è disattivata, l'intero disco viene riprodotto ripetutamente.

#### Copia dei dati

I dati della funzione WAVE e dati di altre funzioni possono essere copiati su un altro CMX-3000, se del caso.

- 1. Ad apparecchio spento, collegare i connettori DATA IN/OUT dei due lettori con un cavo di comando.**
- 2. Per entrambi i lettori CMX-3000, provvedere all'accensione mentre si tengono premuti contemporaneamente entrambi i tasti EJECT dei due lettori A e B. Il tasto EJECT del telecomando non può essere utilizzato per questa operazione.**
  - Gli apparecchi si accendono e viene attivata la modalità di copia dei dati (modalità asservita). Sul quadrante compare il messaggio "SLAVE M".

Weiterführende Funktionen

3. Während sich beide Geräte im Daten-Kopiermodus (Slave-Modus) befinden, halten Sie die CD TEXT/WAVE-Taste an dem Player A, dessen Wellen-anzeige-Daten kopiert werden sollen, eine Sekunde lang gedrückt.
  - Daraufhin schaltet dieser Player in den Master-Modus um, und im Display erscheint die Anzeige "MASTER".
4. Drücken Sie die PLAY/PAUSE-Taste (▶II) von Player A am Master-Gerät.
  - Das Kopieren der Daten beginnt, wobei die Anzeige "▶II" blinkt.
  - Der Kopiervorgang beansprucht ca. 10 Minuten. Nach beendetem Kopiervorgang erscheint die Meldung "END" im Display des Master-Gerätes.
5. Schalten Sie beide Geräte aus und trennen Sie das Steuerkabel ab.
  - Nach erneutem Einschalten der Stromzufuhr wird der normale Betriebsmodus wiederhergestellt.

HINWEISE:

- Schalten Sie während des Kopiervorgangs auf keinen Fall die Stromzufuhr aus, und trennen Sie keinerlei Kabel ab. Anderenfalls werden die kopierten Daten beeinträchtigt.
- Falls die Meldung "ERROR" während des Kopierens von Daten erscheint, überprüfen Sie alle Anschlüsse und führen Sie den Kopiervorgang dann erneut aus.

TECHNISCHE DATEN

1. Allgemeine Daten

System .....	Compact-Disc-Digital-Audio-System
Kompatible Disc .....	Compact Disc
Stromversorgung .....	220-240 V Netzspannung, 50/60 Hz
Leistungsaufnahme .....	49 W
Betriebstemperatur .....	5 °C bis 35 °C
Betriebsfeuchtigkeit .....	5 % bis 85 % rel. Feuchte (ohne Kondensatbildung)
Masse	
Fernsteuereinheit .....	2,0 kg
Player .....	5,6 kg
Abmessungen	
Fernsteuereinheit .....	482 (B) x 132 (T) x 82 (H) mm
Player .....	482 (B) x 252 (T) x 90 (H) mm

2. Audiodaten

Frequenzgang .....	4 Hz bis 20 kHz
Signal-Rauschabstand .....	115 dB oder höher
Klirrfaktor .....	0,006 %

3. Mitgeliefertes Zubehör

- Bedienungsanleitung ..... 1
- Netzkabel ..... 1
- Audiokabel ..... 2
- Steuerkabel ..... 2
- Notauswurfstift ..... 1
- Spezialkabel für Anschluss der Fernsteuereinheit ..... 1

HINWEIS:

Änderungen der technischen Daten und äußeren Aufmachung bleiben im Sinne der ständigen Produktverbesserung jederzeit vorbehalten.

Operazioni avanzate

3. Con entrambi gli apparecchi in modalità di copia dei dati (modalità asservita), premere il tasto CD TEXT/WAVE del lettore A che contiene i dati WAVE che si vogliono copiare sull'altro. Tenere il tasto premuto per circa un secondo.
  - L'apparecchio sul quale si agisce passa alla modalità di apparecchio principale e sul quadrante compare l'indicazione "MASTER".
4. Premere il tasto PLAY/PAUSE (▶II) del lettore A dell'apparecchio "principale".
  - La copia dei dati ha inizio mentre l'indicazione ▶II lampeggia.
  - Per il completamento delle operazioni di copia sono necessari circa 10 minuti. Al termine, sul quadrante dell'apparecchio principale compare l'indicazione "END" ("fine").
5. Spegnerne entrambi gli apparecchi e staccare il cavo di comando di collegamento.
  - Riaccendendo successivamente gli apparecchi, riprende il funzionamento normale.

NOTE:

- Onde evitare errori nei dati che vengono copiati, non spegnere mai l'apparecchio e non staccare i cavi di collegamento nel corso delle operazioni di copia.
- Se, nel corso delle operazioni di copia dei dati, compare il messaggio ERROR, controllare i collegamenti e ripetere le operazioni di copia dei dati.

DATI TECNICI

1. Generalità

Sistema .....	Sistema audio digitale a compact disc
Disco utilizzato .....	Compact Disc
Alimentazione .....	C.a. 220-240 V, 50/60 Hz
Consumo .....	49 W
Gamma delle temperature utili per il funzionamento ....	da +5° a +35°C
Gamma dell'umidità utile per il funzionamento .....	dal 5% all'85% (non deve formarsi condensa)
Peso	
Telecomando .....	2,0 kg
Lettore .....	5,6 kg
Dimensioni	
Telecomando .....	482 (L) x 132 (A) x 82 (P) mm
Lettore .....	482 (L) x 252 (A) x 90 (P) mm

2. Sezione audio

Risposta in frequenza .....	Da 4 a 20 kHz
Rapporto segnale/rumore .....	Oltre 115 dB
Livello di distorsione .....	0,006 %

3. Accessori

- Istruzioni per l'uso ..... 1
- Cavo di alimentazione ..... 1
- Cavi audio ..... 2
- Cavi di comando ..... 2
- Perno per espulsione forzata ..... 1
- Cavo di collegamento specializzato per telecomando ..... 1

NOTA:

I dati tecnici ed il disegno sono soggetti a variazioni senza preavviso.

# FEHLERSUCHE

Wenn Sie den Eindruck haben, Ihr CD-Spieler funktioniert nicht sachgemäß, prüfen Sie die nachstehende Fehlersuchtable auf Hinweise zur Abhilfe. Zuweilen können einfache Installations- oder Bedienungsfehler als ernste Probleme erscheinen. Manchmal kann das fragliche Problem auch durch etwas anderes als Ihren CD-Spieler verursacht werden. In einem solchen Fall sollten Sie alle gleichzeitig benutzten elektronischen Geräte überprüfen. Besteht das betreffende Problem auch nach Überprüfung untenstehender Fehlersuchtable und nach Durchführung der empfohlenen korrigierenden Maßnahmen weiter, wenden Sie sich bitte an eine Pioneer-Kundienststelle oder bitten Sie das Geschäft, in dem Sie Ihren Spieler erworben haben, um weitere Unterstützung.

Störung	Mögliche Ursache	Abhilfemaßnahme
Nach Drücken der EJECT-Taste (▲) wird die Disc nicht ausgeworfen.	<ul style="list-style-type: none"> <li>Das Netzkabel ist nicht angeschlossen.</li> <li>Ein Titel wird momentan abgespielt.</li> <li>Die EJECT-Taste (▲) ist defekt.</li> </ul>	<ul style="list-style-type: none"> <li>Schließen Sie das Netzkabel an eine Netzsteckdose an.</li> <li>Schalten Sie den Player in den Pausenzustand oder in den Cue-Modus um, bevor Sie die EJECT-Taste (▲) drücken.</li> <li>Bitte schlagen Sie unter "Disc-Notauswurf" auf Seite 40 nach.</li> </ul>
Nach Einsetzen einer Disc lässt sich die Wiedergabe nicht starten.	<ul style="list-style-type: none"> <li>Die Auto-Cue-Funktion ist eingeschaltet.</li> </ul>	<ul style="list-style-type: none"> <li>Drücken Sie die PLAY/PAUSE-Taste (▶  ), um die Wiedergabe zu starten.</li> <li>Halten Sie die TIME MODE/AUTO CUE-Taste mindestens 1 Sekunde lang gedrückt, um die Auto-Cue-Funktion auszuschalten.</li> </ul>
Unmittelbar nach Starten der Wiedergabe stoppt der Abspielvorgang.	<ul style="list-style-type: none"> <li>Die Disc wurde verkehrt herum eingesetzt.</li> <li>Die Disc ist verschmutzt oder mit Kondensat beschlagen.</li> </ul>	<ul style="list-style-type: none"> <li>Entfernen Sie die Disc und setzen Sie sie mit nach oben weisender Etikettseite erneut ein.</li> <li>Wischen Sie die Disc ab, um Staub oder Kondensat von der Abspielfläche zu entfernen.</li> </ul>
Es erfolgt keine Tonausgabe.	<ul style="list-style-type: none"> <li>Das Audiokabel hat sich aus der Buchse gelöst oder wurde nicht einwandfrei angeschlossen.</li> <li>Das DJ-Mischpult arbeitet nicht einwandfrei.</li> <li>Buchsen oder Stecker sind verschmutzt.</li> <li>Der Player befindet sich im Pausenzustand.</li> </ul>	<ul style="list-style-type: none"> <li>Schließen Sie das Audiokabel einwandfrei an.</li> <li>Überprüfen Sie alle Schalter- und Lautstärke-einstellungen am DJ-Mischpult.</li> <li>Wischen Sie Schmutz und Staub ab und schließen Sie die Stecker dann erneut an die Buchsen an.</li> <li>Drücken Sie die PLAY/PAUSE-Taste (▶  ), um die Wiedergabe zu starten.</li> </ul>
Der Ton ist verzerrt oder stark verrauscht.	<ul style="list-style-type: none"> <li>Das Audiokabel wurde nicht richtig angeschlossen.</li> <li>Buchsen oder Stecker sind verschmutzt.</li> <li>Der Betrieb des Players wird durch Rauscheinbreitungen von einem in der Nähe eingeschalteten Fernsehgerät beeinträchtigt.</li> </ul>	<ul style="list-style-type: none"> <li>Schließen Sie das Audiokabel an die Line-Eingangsbuchse des DJ-Mischpults an (nicht an die Mikrofon-Buchse).</li> <li>Staub bzw. Schmutz abwischen und Stecker erneut einstecken.</li> <li>Schalten Sie das Fernsehgerät aus oder betreiben Sie es in größerer Entfernung vom Player.</li> </ul>
Beim Abspielen einer bestimmten Disc tritt starkes Rauschen auf. Die Wiedergabe wird plötzlich abgebrochen.	<ul style="list-style-type: none"> <li>Die Disc ist stark verwellt oder zerkratzt.</li> <li>Die Disc ist stark verstaubt oder verschmutzt.</li> </ul>	<ul style="list-style-type: none"> <li>Wechseln Sie die Disc aus.</li> <li>Wischen Sie die Disc ab, um Staub oder Kondensat von der Abspielfläche zu entfernen.</li> </ul>
Bei eingeschalteter Auto-Cue-Funktion kommt der Suchlauf nicht zum Stillstand.	<ul style="list-style-type: none"> <li>Wenn die Leerstellen zwischen den einzelnen Titeln ungewöhnlich lang sind, dauert der Suchlauf etwas länger.</li> <li>Wenn die Leerstelle zwischen zwei Titeln eine Dauer von mehr als 10 Sekunden besitzt, kann der zweite Titel nur dann abgespielt werden, wenn die Auto-Cue-Funktion ausgeschaltet ist.</li> </ul>	<ul style="list-style-type: none"> <li>Halten Sie die TIME MODE/AUTO CUE-Taste mindestens 1 Sekunde lang gedrückt, um die Auto-Cue-Funktion auszuschalten.</li> </ul>
Die Jogscheibe funktioniert nicht.	<ul style="list-style-type: none"> <li>Der DIGITAL MODE-Schalter ist auf "ON" eingestellt.</li> </ul>	<ul style="list-style-type: none"> <li>Bringen Sie den DIGITAL MODE-Schalter in die Stellung "OFF".</li> </ul>
Die Jogscheibe funktioniert nicht auf die erwartete Weise.	<ul style="list-style-type: none"> <li>Der falsche Jogscheiben-Modus wurde gewählt.</li> </ul>	<ul style="list-style-type: none"> <li>Betätigen Sie die JOG MODE-Taste zur Wahl des gewünschten Jogscheiben-Modus.</li> </ul>
Nach Drücken der CUE-Taste während der Wiedergabe wird kein Cue-Rücklauf ausgeführt.	<ul style="list-style-type: none"> <li>Es ist kein Cue-Punkt festgelegt worden.</li> <li>Der DIGITAL MODE-Schalter ist auf "ON" eingestellt.</li> </ul>	<ul style="list-style-type: none"> <li>Legen Sie den gewünschten Cue-Punkt fest (siehe S. 53).</li> <li>Bringen Sie den DIGITAL MODE-Schalter in die Stellung "OFF".</li> </ul>
Nach Drücken der LOOP OUT/OUT ADJ-Taste wird keine Schleifenwiedergabe ausgeführt.	<ul style="list-style-type: none"> <li>Es ist kein Cue-Punkt (d.h. Schleifen-Anfangspunkt) festgelegt worden.</li> <li>Der DIGITAL MODE-Schalter ist auf "ON" eingestellt.</li> </ul>	<ul style="list-style-type: none"> <li>Legen Sie den gewünschten Cue-Punkt fest (siehe S. 53).</li> <li>Bringen Sie den DIGITAL MODE-Schalter in die Stellung "OFF".</li> </ul>
Die DJ-Funktionen können nicht genutzt werden.	<ul style="list-style-type: none"> <li>Der DIGITAL MODE-Schalter ist auf "ON" eingestellt.</li> </ul>	<ul style="list-style-type: none"> <li>Bringen Sie den DIGITAL MODE-Schalter in die Stellung "OFF".</li> </ul>
Die Auto Cue-Einstellungen und andere Einstellungen werden nicht gespeichert.	<ul style="list-style-type: none"> <li>Die Stromzufuhr wurde unmittelbar nach dem Herstellen einer Einstellung ausgeschaltet.</li> </ul>	<ul style="list-style-type: none"> <li>Warten Sie nach Ändern einer Einstellung 10 Sekunden lang, bevor Sie die Stromzufuhr ausschalten.</li> </ul>
Die Wellenanzeige-Daten werden nicht gespeichert.	<ul style="list-style-type: none"> <li>Die Einspeicherung dieser Daten erfolgt erst nach beendeter Wiedergabe des laufenden Titels.</li> </ul>	<ul style="list-style-type: none"> <li>Warten Sie, bis die Wiedergabe des laufenden Titels beendet ist.</li> </ul>



Störung	Mögliche Ursache	Abhilfemaßnahme
Die Sofort-Cue-Daten werden nicht gespeichert.	<ul style="list-style-type: none"> <li>Die Sofort-Cue-Daten werden erst beim Auswerfen der Disc eingespeichert.</li> </ul>	<ul style="list-style-type: none"> <li>Werfen Sie die Disc aus. (Schalten Sie dann die Stromzufuhr aus.)</li> </ul>
Das Bild eines in der Nähe eingeschalteten Fernsehgerätes ist verzerrt, oder starkes Rauschen tritt beim UKW-Empfang auf.	<ul style="list-style-type: none"> <li>Dies ist auf Rauscheinstrahlungen zurückzuführen, die von diesem Player verursacht werden.</li> </ul>	<ul style="list-style-type: none"> <li>Schalten Sie den Player aus oder stellen Sie ihn in größerer Entfernung vom gestörten Fernsehgerät bzw. Tuner auf.</li> </ul>
Trotz eingeschalteter Stromzufuhr dreht sich die eingesetzte Disc nicht.	<ul style="list-style-type: none"> <li>Die Disc kommt automatisch zum Stillstand, falls der Pausenzustand 80 Minuten lang aktiviert geblieben ist, ohne dass ein Bedienungsvorgang am Gerät ausgeführt wurde.</li> <li>Nach beendetem Abspielen des letzten Titels kommt die Disc zum Stillstand.</li> </ul>	<ul style="list-style-type: none"> <li>Drücken Sie die PLAY/PAUSE-Taste (▶  ), um die Wiedergabe zu starten. Als Alternative können Sie die EJECT-Taste (▲) drücken, um die Disc auszuwerfen.</li> </ul>

- Aufgrund von statischer Elektrizität oder einer anderen extern verursachten Störeinstrahlung kann es vorkommen, dass eine Funktionsstörung beim Betrieb des CMX-3000 auftritt. Schalten Sie in einem solchen Fall den POWER-Schalter des Players aus, warten Sie, bis die momentan eingesetzte Disc zum Stillstand gekommen ist, schalten Sie den POWER-Schalter dann wieder ein und überprüfen Sie, ob die Störung dadurch beseitigt worden ist.
- Der CMX-3000 kann nicht zum Abspielen von teilweise beschriebenen CD-Rs oder CD-RWs verwendet werden.
- Der CMX-3000 kann nicht zum Abspielen von Compact Discs mit einer nicht normgerechten Form (z.B. herzförmig oder achteckig) oder von Discs verwendet werden, bei denen es sich nicht entweder um eine 12-cm-CD oder um eine in einen Single-Adapter eingesetzte 8-cm-CD handelt. (Wird versucht, eine unzulässige Disc abzuspielen, kann dies zu einer Funktionsstörung oder einer Beschädigung von Gerät und Disc führen.)
- Der vom CMX-3000 gemessene BPM-Wert weicht u.U. von dem tatsächlichen BPM-Wert der Disc oder von dem am DJ-Mischpult gemessenen BPM-Wert ab. Derartige Abweichungen beruhen darauf, dass unterschiedliche Verfahren zur Messung des BPM-Wertes angewandt werden und sind kein Anzeichen einer Funktionsstörung des Players.

## Anzeige von Fehlercodes

Wenn kein einwandfreier Betrieb des CMX-3000 möglich ist, erscheint ein Fehlercode im Display. Bitte ermitteln Sie die Bedeutung des angezeigten Fehlercodes unter Bezugnahme auf die nachstehende Tabelle und ergreifen Sie die jeweils empfohlene Abhilfemaßnahme. Falls ein in der Tabelle nicht aufgeführter Fehlercode angezeigt wird oder der gleiche Fehlercode trotz Abhilfemaßnahme weiterhin im Display erscheint, wenden Sie sich bitte an eine Pioneer-Kundendienststelle oder an das Geschäft, in dem Sie den Player erworben haben.

Fehlercode	Fehlertyp	Bedeutung	Mögliche Ursache und Abhilfemaßnahme
E-72 01	TOC-Lesefehler	Der Player kann die TOC-Daten nicht lesen.	Die Disc weist einen Sprung auf. → Empfehlung: Wechseln Sie die Disc aus.
E-83 01 E-83 02 E-83 03	Fehlerzustand des Players	Die eingesetzte Disc kann nicht abgespielt werden.	Die Disc ist verschmutzt. → Empfehlung: Reinigen Sie die Disc.  Wenn andere Discs einwandfrei abgespielt werden können, wird die Störung von der betreffenden Disc selbst verursacht.
E-91 01	Zeitüberschreitungsfehler des Disc-Lademechanismus	Der Ladevorgang konnte nicht innerhalb des vorgeschriebenen Zeitintervalls abgeschlossen werden.	Staub oder Fremdkörper sind in den Disc-Ladeschlitz eingedrungen. → Empfehlung: Entfernen Sie den Staub bzw. die Fremdkörper.

## Reinigen der Jogscheibe

Reinigen Sie die Außenflächen des Players mit einem Poliertuch oder einem weichen, trockenen Tuch. Zum Entfernen hartnäckiger Schmutzflecken verwenden Sie ein weiches Tuch, das mit einem neutralen Reinigungsmittel angefeuchtet und gründlich ausgewrungen wurde. Reiben Sie anschließend mit einem trockenen Tuch nach. Verwenden Sie auf keinen Fall Alkohol, Farbverdünner, Benzol, Insektizide oder andere Lösungsmittel zum Reinigen der Jogscheibe, da derartige Substanzen die Beschriftung oder das Finish anlösen können, was ein Abblättern oder eine Verfärbung zur Folge haben kann.

## DIAGNOSTICA

Qualora si ritenga che il lettore CD non funzioni correttamente, consultare la seguente tabella di ricerca dei guasti. Talvolta semplici errori di configurazione o utilizzo possono sembrare gravi problemi. A volte il problema in questione può essere esterno al lettore CD ed in tal caso occorre controllare tutti i dispositivi elettronici collegati al lettore.

Se il problema persiste anche dopo aver seguito la tabella di ricerca dei guasti ed adottato gli interventi correttivi raccomandati, rivolgersi al centro di assistenza Pioneer più vicino oppure al negozio presso il quale è stato acquistato il lettore per l'assistenza.

Descrizione del problema	Possibili cause	Rimedi
Non si riesce ad espellere il disco pur premendo sul tasto EJECT (▲).	<ul style="list-style-type: none"> <li>● Cavo di alimentazione non collegato alla presa di corrente di rete.</li> <li>● È in corso la riproduzione di un brano.</li> <li>● Il tasto EJECT (▲) è rotto.</li> </ul>	<ul style="list-style-type: none"> <li>● Provvedere.</li> <li>● Prima di premere il tasto EJECT (▲) portare il lettore in modalità di pausa o di attacco.</li> <li>● Vedere a pag. 40.</li> </ul>
La riproduzione non ha inizio, anche dopo l'inserimento del disco.	<ul style="list-style-type: none"> <li>● La funzione di attacco automatico è attivata.</li> </ul>	<ul style="list-style-type: none"> <li>● Avviare la riproduzione agendo su PLAY/PAUSE (▶  ).</li> <li>● Per disattivare (su OFF) la modalità di attacco automatico tenere premuto per almeno 1 secondo il tasto TIME MODE/AUTO CUE.</li> </ul>
La riproduzione si arresta quasi subito dopo l'inizio.	<ul style="list-style-type: none"> <li>● Il disco è stato inserito alla rovescia.</li> <li>● Il disco è sporco o coperto di condensa.</li> </ul>	<ul style="list-style-type: none"> <li>● Reinserire il disco con il lato etichettato rivolto verso l'alto.</li> <li>● Pulire il disco togliendo la polvere o la condensa.</li> </ul>
Non viene emesso alcun suono.	<ul style="list-style-type: none"> <li>● Il cavo audio si è allentato o non è stato collegato in modo corretto.</li> <li>● Il mixer DJ non funziona a dovere.</li> <li>● Le prese o le spine sono sporche.</li> <li>● Il lettore si trova in modalità di pausa.</li> </ul>	<ul style="list-style-type: none"> <li>● Collegare correttamente il cavo audio.</li> <li>● Controllare la posizione dell'interruttore ed il livello del volume del mixer DJ.</li> <li>● Eliminare la polvere e lo sporco e reinserire le spine.</li> <li>● Avviare la riproduzione agendo su PLAY/PAUSE (▶  ).</li> </ul>
Il suono è distorto o molto disturbato.	<ul style="list-style-type: none"> <li>● Il cavo audio non è stato collegato in modo corretto.</li> <li>● Le prese o le spine sono sporche.</li> <li>● Il lettore subisce interferenze da parte di un apparecchio televisivo nelle vicinanze.</li> </ul>	<ul style="list-style-type: none"> <li>● Il cavo audio deve essere collegato alla presa di ingresso di linea del mixer DJ. Non collegarlo alla presa per il microfono.</li> <li>● Eliminare la polvere e lo sporco e reinserire le spine.</li> <li>● Spegnerne il televisore che si trova nelle vicinanze, o spostarlo più lontano dal lettore CD.</li> </ul>
Con certi dischi la riproduzione risulta molto disturbata, o si interrompe inaspettatamente.	<ul style="list-style-type: none"> <li>● Il disco è gravemente deformato o rigato.</li> <li>● Il disco è particolarmente impolverato o sporco.</li> </ul>	<ul style="list-style-type: none"> <li>● Nulla da fare. Ascoltare qualcos'altro.</li> <li>● Pulire il disco togliendo la polvere o la condensa.</li> </ul>
Pur con la funzione di attacco automatico attivata (ON) la ricerca del brano non si arresta al punto previsto.	<ul style="list-style-type: none"> <li>● Se la durata delle parti non registrate presenti fra un brano e l'altro è particolarmente lunga, la ricerca dei brani talvolta può richiedere più tempo del previsto.</li> <li>● Se la durata del segmento non registrato presente fra un brano e l'altro supera i 10 secondi, il brano ricercato successivo non può essere riprodotto se non si disattiva (su OFF) la funzione di attacco automatico.</li> </ul>	<ul style="list-style-type: none"> <li>● Per disattivare (su OFF) la modalità di attacco automatico tenere premuto per almeno 1 secondo il tasto TIME MODE/AUTO CUE.</li> </ul>
La manopola della ricerca non funziona.	<ul style="list-style-type: none"> <li>● L'interruttore DIGITAL MODE si trova inserito (su ON).</li> </ul>	<ul style="list-style-type: none"> <li>● Disinserire l'interruttore DIGITAL MODE portandolo sulla posizione OFF.</li> </ul>
La manopola della ricerca effettua una operazione diversa da quella desiderata.	<ul style="list-style-type: none"> <li>● La modalità della manopola della ricerca è errata.</li> </ul>	<ul style="list-style-type: none"> <li>● Agire opportunamente sul tasto JOG MODE sino a selezionare la modalità desiderata.</li> </ul>
L'attacco a ritroso non funziona quando si preme il tasto CUE durante la lettura.	<ul style="list-style-type: none"> <li>● Non è stato designato alcun punto di attacco.</li> <li>● L'interruttore DIGITAL MODE si trova inserito (su ON).</li> </ul>	<ul style="list-style-type: none"> <li>● Specificare il punto di attacco desiderato (vedere a pag. 53).</li> <li>● Disinserire l'interruttore DIGITAL MODE portandolo sulla posizione OFF.</li> </ul>
Pur agendo sul tasto LOOP OUT/OUT ADJ non si riesce ad attivare la riproduzione a ciclo.	<ul style="list-style-type: none"> <li>● Non è stato designato alcun punto di attacco (punto di inizio, o altro).</li> <li>● L'interruttore DIGITAL MODE si trova inserito (su ON).</li> </ul>	<ul style="list-style-type: none"> <li>● Specificare il punto di attacco desiderato (vedere a pag. 53).</li> <li>● Disinserire l'interruttore DIGITAL MODE portandolo sulla posizione OFF.</li> </ul>
Le operazioni DJ risultano impossibili.	<ul style="list-style-type: none"> <li>● L'interruttore DIGITAL MODE si trova inserito (su ON).</li> </ul>	<ul style="list-style-type: none"> <li>● Disinserire l'interruttore DIGITAL MODE portandolo sulla posizione OFF.</li> </ul>
L'attacco automatico ed altre informazioni non risultano memorizzate.	<ul style="list-style-type: none"> <li>● L'apparecchio è stato spento subito dopo aver effettuato una certa predisposizione.</li> </ul>	<ul style="list-style-type: none"> <li>● Attendere 10 secondi prima di spegnere l'apparecchio dopo aver effettuato delle modifiche alle predisposizioni.</li> </ul>
I dati WAVE non risultano memorizzati.	<ul style="list-style-type: none"> <li>● I dati vengono memorizzati al termine della lettura del brano in corso.</li> </ul>	<ul style="list-style-type: none"> <li>● Attendere sino al termine della lettura del brano.</li> </ul>
I dati HOT CUE non risultano memorizzati.	<ul style="list-style-type: none"> <li>● I dati HOT CUE vengono memorizzati al momento dell'estrazione del disco.</li> </ul>	<ul style="list-style-type: none"> <li>● Espellere il disco (e spegnere poi l'apparecchio).</li> </ul>

Descrizione del problema	Possibili cause	Rimedi
Le immagini di un televisore risultano distorte, o si verificano interferenze in trasmissioni radio FM.	<ul style="list-style-type: none"> <li>● Interferenze causate dal lettore CD.</li> </ul>	<ul style="list-style-type: none"> <li>● Spegnerne il lettore CD, o spostarlo più lontano dalla radio o dal televisore.</li> </ul>
L'apparecchio è acceso ma il disco non ruota.	<ul style="list-style-type: none"> <li>● La rotazione del disco viene automaticamente arrestata se non si effettua alcuna operazione per oltre 80 minuti, quando l'apparecchio si trova in modalità di pausa.</li> <li>● Terminata la riproduzione dell'ultimo brano del disco la rotazione si arresta.</li> </ul>	<ul style="list-style-type: none"> <li>● Avviare la riproduzione agendo su PLAY/PAUSE (▶  ). Se il disco è finito, agire su EJECT (▲) per espellere il disco.</li> </ul>

- Talvolta il CMX-3000 potrebbe non funzionare correttamente a causa di elettricità statica o altre forme di interferenze dovute a fonti esterne. In tal caso, spegnere il CMX-3000, attendere che il disco inserito si sia fermato completamente e riaccendere il CMX-3000 per vedere se il problema si è risolto.
- Il CMX-3000 non può essere utilizzato per la riproduzione parziale di dischi CD-R oppure CD-RW.
- Il CMX-3000 non può essere utilizzato per la riproduzione di dischi aventi forma non standard rispetto al formato 12 cm oppure 8 cm inseriti con un adattatore da 8 cm. (Qualora si tenti di riprodurre dischi di questo tipo si possono provocare gravi danni al lettore).
- Il valore BPM misurato dal CMX-3000 può differire rispetto al valore BPM registrato su un CD oppure dal nostro mixer DJ, ma questa differenza dipende da differenze nel metodo di misurazione del BPM, non da un difetto del lettore.

### Visualizzazione dei messaggi di errore

Quando il lettore CMX-3000 non è in grado di funzionare correttamente, sul display viene visualizzato un codice di errore. Controllare il codice di errore visualizzato nella seguente tabella ed adottare l'intervento correttivo raccomandato. Qualora venga visualizzato un codice di errore non illustrato in questa tabella oppure si ripresenti lo stesso codice di errore dopo aver adottato l'intervento correttivo raccomandato, rivolgersi al centro di assistenza Pioneer più vicino oppure al negozio presso il quale è stato acquistato il lettore per l'assistenza.

Codice di errore	Tipo di errore	Descrizione	Possibile causa ed intervento raccomandato
E-72 01	ERRORE LETTURA INDICE	Il lettore non riesce a leggere i dati della tabella TOC del disco.	Il disco è rotto. → Intervento correttivo: sostituire il disco.
E-83 01 E-83 02 E-83 03	ERRORE LETTORE	Il lettore non è in grado di riprodurre il disco inserito.	Il disco è sporco. → Intervento correttivo: pulire il disco.  Se gli altri dischi possono essere letti normalmente, il problema risiede nel disco stesso.
E-91 01	TIMEOUT MECCANICO	Un'operazione meccanica non è stata completata entro il tempo definito.	Polvere o sporcizia sono penetrate nel lettore attraverso l'apertura di inserimento del disco. → Intervento correttivo: eliminare polvere, sporcizia ed altri corpi estranei.

### Pulizia della manopola per la ricerca

Pulire il lettore CD con un panno soffice e pulito. Per lo sporco più tenace, inumidire il panno con detergente debole diluiti in 5 o 6 parti di acqua e strizzarlo bene. Usare poi un panno asciutto per asciugare il lettore. Non utilizzare alcool, solventi, benzina, insetticidi o altre sostanze di questo tipo poiché possono danneggiare la manopola per la ricerca deteriorandone i simboli o la finitura oppure provocandone lo spelamento.

## Plaats van gebruik

H045 Du

Temperatuur en vochtigheidsgraad op de plaats van gebruik: +5°C – +35°C (+41°F – +95°F); minder dan 85 %RH (ventilatie niet geblokkeerd)

Niet installeren op de volgende plaatsen:

- Onder rechtstreekse zonnestraling of onder sterke kunstmatige belichting
- Bij hoge vochtigheidsgraad of op een slecht verluchte plaats

**VENTILATIE:** Zorg dat u bij het installeren van dit toestel rondom wat vrije ruimte laat voor de ventilatie (tenminste 5 cm achter en 3 cm aan weerskanten van het toestel).

**WAARSCHUWING:** Spleten en openingen in het omhulsel dienen voor ventilatie en een gepast gebruik van het product, alsook om het te beschutten voor oververhitting. Om het te beschermen tegen vuur mogen deze openingen nooit afgesloten of bedekt worden met voorwerpen zoals dagbladen, tafellakens, gordijnen, enz. Plaats het toestel ook nooit op een dik tapijt, op een bed, sofa of om het even welk zacht en dik materiaal.

**WAARSCHUWING:** De stroomschakelaar sluit het toestel, in de uit-stand (off), niet volledig af van de elektriciteit; plaats het daarom op een geschikte plaats om de stekker, bij ongeval, gemakkelijk te kunnen uittrekken. De stekker dient uit het stopcontact getrokken indien het toestel gedurende een langere periode niet gebruikt wordt.

H046 Du

## WAARSCHUWING NETSNOER

S002 Du

Pak het netsnoer beet bij de stekker. Trek de stekker er niet uit door aan het snoer te trekken en trek nooit aan het netsnoer met natte handen aangezien dit kortsluiting of een elektrische schok tot gevolg kan hebben. Plaats geen toestel, meubelstuk o.i.d. op het netsnoer, en klem het niet vast. Maak er nooit een knoop in en verbind het evenmin met andere snoeren. De netsnoeren dienen zo te worden geleid dat er niet per ongeluk iemand op gaat staan. Een beschadigd netsnoer kan brand of een elektrische schok veroorzaken. Controleer het netsnoer af en toe. Wanneer u de indruk krijgt dat het beschadigd is, dient u bij uw dichtstbijzijnde erkende PIONEER onderhoudscentrum of uw dealer een nieuw snoer te kopen.

## Condiciones de Funcionamiento

H045 Sp

Temperatura y humedad ambiental durante el funcionamiento: +5°C – +35°C (+41°F – +95°F); menos de 85%RH (aperturas de aireación no obstruidas)

No instalar en los siguientes lugares:

- lugar expuesto a la luz directa del sol o a fuerte luz artificial
- lugar expuesto a alta humedad, o lugar poco aireado

**VENTILACION:** Cuando se instala esta unidad, asegúrese de dejar espacio alrededor de la unidad para proporcionar ventilación y mejorar así la radiación del calor (por lo menos 5 cm en la parte trasera y 3 cm de cada lado).

**ADVERTENCIA:** Las rendijas en el aparato es necesario para la ventilación para permitir el funcionamiento del producto y para proteger este de sobrecalentamiento, para evitar incendio. Las rendijas no deberían ser nunca cubiertas con objetos, como periódicos, manteles, tiendas, etc. También no poner el aparato sobre alfombra espesa, cama, sofá o construcción de pila espesa.

**ATENCIÓN:** El interruptor "power" no desconecta al aparato de la red en la posición "off", por eso instale el aparato en lugares apropiados fácil de desconectar el enchufe de red en caso de accidente. El enchufe de red del aparato debería ser desconectado de la toma cuando no es usado por un largo período de tiempo.

H046 Sp

## PRECAUCIONES CONCERNIENTES A LA MANIPULACIÓN DEL CABLE DE ALIMENTACIÓN

Tome el cable de alimentación por la clavija. No extraiga la clavija tirando del cable. Nunca toque el cable de alimentación cuando sus manos estén mojadas, ya que esto podría causar cortocircuitos o descargas eléctricas. No coloque la unidad, algún mueble, etc., sobre el cable de alimentación. Asegúrese de no hacer nudos en el cable ni de unirlos a otros cables. Los cables de alimentación deberán ser dispuestos de tal forma que la probabilidad de que sean pisados sea mínima. Una cable de alimentación dañado podrá causar incendios o descargas eléctricas. Revise el cable de alimentación está dañado, solicite el reemplazo del mismo al centro de servicio autorizado PIONEER más cercano, o a su distribuidor.

S002 Sp

### LET OP

Dit product bevat een laser-diode van een hogere orde als 1. Om veiligheidsredenen mogen geen panelen worden verwijderd of de ombouw van het apparaat op andere wijze worden geopend. Laat alle reparaties over aan bevoegd vakpersoneel.

Op uw apparaat is het onderstaande waarschuwingslabel aangebracht.

Plaats: achterkant van de CD-speler



H018A\_Du

### PRECAUCIÓN

Este aparato contiene un diodo láser de clase superior a 1. Para mantener la seguridad apropiada, no saque ninguna cubierta ni intente acceder al interior del aparato. Lleve siempre el aparato a un centro con personal de servicio técnico cualificado. En su aparato aparecerá la etiqueta de precaución siguiente.

Ubicación: parte trasera del reproductor



H018A\_Sp

*Dit product voldoet aan de laagspanningsrichtlijn (73/23/EEG, gewijzigd bij 93/68/EEG), EMC-richtlijnen (89/336/EEG, gewijzigd bij 92/31/EEG en 93/68/EEG).*

H015ADu

Hartelijk dank voor de aanschaf van dit Pioneer produkt. Lees de gebruiksaanwijzing aandachtig door zodat u het apparaat op de juiste wijze kunt bedienen. Bewaar de gebruiksaanwijzing voor het geval u deze in de toekomst nogmaals nodig heeft. Het is mogelijk dat in bepaalde landen of gebieden de uitvoering van de netstekker en het stopcontact verschilt van hetgeen in deze gebruiksaanwijzing is afgebeeld. De aansluitmethode en bediening zijn in dergelijke gevallen echter precies hetzelfde.

K015 Du

*Este producto cumple con la Directiva de Bajo Voltaje (73/23/CE, correcto por la 93/68/CE), Directivas EMC (89/336/CE, correcto por la 92/31/CE y la 93/68/CE).*

H015ASp

Enhorabuena por la adquisición de este producto Pioneer. Lea completamente este manual de instrucciones para aprender a operar correctamente el aparato. Después de haber terminado la lectura de las instrucciones, guarde el manual en un lugar seguro para poderlo consultar en el futuro. En algunos países o regiones, la forma de la clavija de alimentación y del enchufe de corriente pueden ser diferentes de la mostrada en las ilustraciones de explicación. Sin embargo, el método de conexión y operación del aparato es el mismo.

K015 Sp

## INHOUDSOPGAVE

<b>Te lezen voor het gebruik</b>	
BEHANDELING VAN DE CD-SPELER .....	70
KENMERKEN .....	73
BEDIENINGSORGANEN OP HET BOVENPANEEL .....	75
Afstandsbedieningseenheid .....	75
CD-speler .....	78
AANSLUITINGEN .....	79
<b>Beginnelen van de bediening</b>	
PLAATSEN/UITNEMEN VAN DE CD .....	81
BEDIENINGSAANWIJZINGEN VOOR DJ .....	82
Auto cueing .....	82
Beginnen afspelen .....	83
De weergave stoppen .....	83
De weergave onderbreken (pauze) .....	83
Nummers overslaan .....	84
Snel vooruit en snel achteruit .....	84
Instelling van cueing-punten .....	85
Wijzigen van de afspeelsnelheid .....	86
Instellen van een hoofdt tempo .....	86
Functies van de bedieningsschijf .....	87
<b>Toepassingen</b>	
GEAVANCEERDE BEDIENING .....	88
Kras-weergave .....	88
Hot-cue functie .....	88
Lus-weergave (LOOP) .....	89
WAVE display .....	91
CD TEXT display .....	91
Mengen (overvloeien) van verschillende muziekstukken ..	91
Maatslag-synchronisatie .....	93
Automatische BPM synchronisatie .....	93
Weergave starten met in- en uitfaden .....	94
Doorlopende weergave met twee CD-epelers .....	94
Kopiëren van gegevens .....	94
<b>Bijlage</b>	
KENMERKEN .....	95
VERHELPEN VAN STORINGEN .....	96
Foutmeldingen .....	97
De JOG DIAL (bedieningsschijf) reinigen .....	97

## ÍNDICE

<b>Leer antes de utilizar</b>	
PRECAUCIONES RELATIVAS AL MANEJO .....	70
CARACTERÍSTICAS .....	73
CONTROLES DEL PANEL .....	75
Mando a distancia .....	75
Reproductor .....	78
CONEXIONES .....	79
<b>Funcionamiento básico</b>	
INSERCIÓN/EXPULSIÓN DE DISCOS .....	81
OPERACIÓN DE REPRODUCTOR PARA DJ .....	82
Localización automática .....	82
Comienzo de la reproducción .....	83
Parada de la reproducción .....	83
Pausa de la reproducción .....	83
Salto de canciones .....	84
Avance e inversión rápidos .....	84
Ajustes de puntos de localización .....	85
Cambio de la velocidad de reproducción .....	86
Ajuste de un tempo principal .....	86
Funciones del mando de lanzadera .....	87
<b>Aplicaciones</b>	
OPERACIONES AVANZADAS .....	88
Reproducción rascada .....	88
Localización rápida .....	88
Reproducción de bucles .....	89
Visualización de WAVE .....	91
Visualización de CD TEXT .....	91
Mezcla de canciones distintas (secuenciación) .....	91
Sincronización del tiempo .....	93
Sincronización automática de BPM .....	93
Inicio de la reproducción con fundido .....	94
Reproducción por relevos empleando dos reproductores .....	94
Copia de datos .....	94
<b>Apéndice</b>	
ESPECIFICACIONES .....	95
SOLUCIÓN DE PROBLEMAS .....	98
Visualización de mensajes de error .....	99
Limpieza del mando de lanzadera .....	99

## BEHANDELING VAN DE CD-SPELER

### Opstelling

**Zet de CD-speler op een goed geventileerde plaats vrij van hoge temperaturen en vochtigheid.**

Zet de CD-speler niet op een plaats waar deze blootgesteld staat aan direct zonlicht of de warmte van een verwarming e.d.

Buitensporige hitte kan de ombouw en inwendige onderdelen beschadigen. Houd de CD-speler eveneens uit de buurt van vochtige of stoffige plaatsen om een defect of kortsluiting te voorkomen. Vermijd tevens opstelling in de buurt van een fornuis of op andere plaatsen waar veel oliedampen, stoom of hitte is.

### Voorzorgsmaatregelen betreffende de opstelling

- Plaatsing en gebruik van de CD-speler voor langere tijd op of in de buurt van warmte verspreidende voorwerpen zoals versterkers, spotlichten, enz., zal de werking van het toestel mogelijk nadelig beïnvloeden. Plaats de CD-speler niet op een component dat warm wordt, zoals bijvoorbeeld een versterker.
- Plaats de CD-speler zo ver mogelijk van de tuner en televisie vandaan. Wanneer de CD-speler erg dicht bij dergelijke apparaten staat, kan dit resulteren in ruis of een slechte beeldkwaliteit.
- Zulke storingen zijn sterker bij gebruik van een binnenantenne voor de tuner of televisie. U kunt de storingen verminderen door een goede buitenantenne te installeren of de CD-speler uit te schakelen.
- Indien het toetsel in een lawaaiige omgeving wordt gebruikt, bijvoorbeeld in de buurt van een luidspreker, kan het geluid mogelijk overslaan. U moet in dat geval het toestel verder van de luidsprekers plaatsen of het volume verlagen.
- Plaats dit apparaat op een horizontale en stabiele ondergrond.
- Let erop dat de speler, met inbegrip van de signaalsnoer en het netsnoer, niet in contact is met trillend materiaal. Schokken, stoten en andere zijdelings inwerkende trillingen kunnen er echter toe leiden dat de disc overslaat tijdens het spelen. Let er vooral bij de opstelling in een rack op dat er voldoende afstand tot de omringende wanden wordt aangehouden.

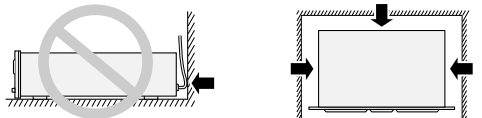

Niet op of tegen trillend materiaal plaatsen.

### Installatie van de CMX-3000 in een EIA-rek

De schroefgaten op het frontpaneel van de CMX-3000 dienen om de eenheid in een 19"-EIA-rek te bevestigen.

- Verwijder de vijf voetjes voordat u het apparaat in een rek aanbrengt.
- Bevestig het apparaat met schroeven van de juiste maat in het rek (deze schroeven worden niet meegeleverd).

#### Aanwijzing

- Plaats deze CD-speler nooit op een vermogenversterker aangezien de warmte van de versterker het toestel zou kunnen beschadigen. Door het toestel direct boven een vermogenversterker te plaatsen, kunnen ook amateur radiosignalen of andere soorten interferentiesignalen opgevangen worden.
- Zorg er ook altijd voor de CD-speler uit het rek te verwijderen alvorens hem te transporteren of te verzenden.
- Wees voorzichtig bij het verplaatsen van de CD-speler als het toestel zich nog in zijn rek bevindt om te vermijden dat de speler aan schokken of trillingen wordt blootgesteld.

## PRECAUCIONES RELATIVAS AL MANEJO

### Ubicación

**Instale el reproductor en un lugar bien ventilado, donde no quede expuesto a gran temperatura ni humedad.**

No instale el reproductor en un lugar expuesto a los rayos directos del sol, ni cerca de estufas o radiadores. El calor excesivo puede dañar la caja y los componentes internos. Además, la instalación en un ambiente húmedo o polvoriento puede resultar en mal funcionamiento o accidentes. No lo instale cerca de cocinas, etc., donde el aparato puede quedar expuesto a humos de aceite, vapor, o calor.

### Precuciones relativas a la instalación

- El rendimiento del aparato se verá afectado si éste se coloca y utiliza durante mucho tiempo sobre aparatos que generen calor, tales como amplificadores, o cerca de focos de luz, etc. Evite colocar el reproductor sobre aparatos que generen calor como, por ejemplo, amplificadores.
- Instale este reproductor de discos compactos lo más alejado posible de sintonizadores y aparatos de TV. Si se instala un reproductor de discos compactos cerca de tales equipos, puede producirse ruido o degradación de la imagen.
- El ruido puede ser especialmente notable cuando se emplee una antena interior. En tal caso, utilice una antena exterior, o desconecte la alimentación del reproductor de discos compactos.
- Si utiliza la unidad en un ambiente ruidoso, por ejemplo, cerca de un altavoz, es posible que se produzca salto de sonido. En tal caso, instale la unidad separada del altavoz, o reduzca el nivel de escucha.
- Coloque este aparato sobre una superficie plana y estable.
- Asegúrese de que el reproductor, incluyendo sus cables de audio y de alimentación eléctrica, no toquen materiales que vibren. Las vibraciones que los aisladores no puedan absorber podrán ser la causa de que salte el disco. Tenga cuidado especial cuando utilice el reproductor mientras está instalado en una caja para el transporte.

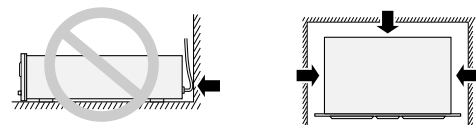

No lo ponga contra materiales que vibren.

### Instalación del CMX-3000 en un bastidor EIA

Los orificios para los tornillos del panel frontal del CMX-3000 están diseñados para fijar el equipo en un bastidor EIA de 19 pulgadas.

- Extraiga las cinco patas de la unidad antes de instalarla en el bastidor.
- Monte la unidad en el bastidor empleando tornillos del tamaño apropiado (los tornillos no se suministran con la unidad.)

#### Nota

- No coloque nunca este reproductor de CD directamente sobre un amplificador de potencia pues el calor generado por este último podría causar daños al equipo. La colocación del reproductor de CD directamente sobre un amplificador de potencia también puede provocar la captación de señales de radioaficionados u otros tipos de interferencias.
- Asegúrese siempre de quitar el reproductor de CD de su bastidor antes del transporte.
- Cuando mueva el reproductor de CD mientras esté aún instalado en su bastidor, procure que el reproductor no sufra golpes o vibraciones.

**Behandeling van de CD-speler****Reinigen van de CD-speler**

Reinig de speler met een zachte droge doek. Voor hardnekkige vlekken dient u een doek te gebruiken die in een oplossing van 1 deel neutraal schoonmaakmiddel op 5 of 6 delen water is gedrenkt. Wring de doek goed uit en veeg het vuil weg. Droog de ombouw van het toestel met een doek. Gebruik geen vluchtige middelen zoals benzine en thinner. Deze middelen tasten de afwerking namelijk aan.

**Reinigen van de CD-lens**

Onder normale omstandigheden wordt de pickup-lens van de speler niet erg vuil. Mochten er echter storingen optreden als gevolg van vuil op de lens, neem dan contact op met een erkend PIONEER service-centrum. Lensreinigers voor CD-spelers zijn in uw audiozaak verkrijgbaar. Let er goed op welk middel u gebruikt, aangezien sommige beschadigingen aan de lens kunnen veroorzaken.

**Opbergen van compact discs**

- CD's zijn gemaakt van hetzelfde soort plastic als dat wat gebruikt wordt voor normale grammofoonplaten. Zorg dat de CD's niet kromtrekken. Steek de CD's altijd in de bijbehorende doosjes en zet deze rechtop. Vermijd het opbergen op plaatsen met hoge temperatuur of vochtigheid, of plaatsen met extreem lage temperatuur. Laat de CD's niet in uw auto achter, aangezien de temperatuur in een in de zon geparkeerde auto zeer hoog kan oplopen waardoor de CD's beschadigd worden.
- Lees de opmerkingen die op het CD-label staan zorgvuldig door.

**Condensvorming**

Als de CD-speler van een koude naar een warme ruimte wordt gebracht of als de temperatuur in de kamer plotseling verhoogd wordt, kan er condens in het inwendige van de CD-speler ontstaan waardoor deze niet meer goed werkt. Mocht dit voorkomen, laat het apparaat dan ongeveer één uur ongebruikt staan of laat de temperatuur in de kamer geleidelijker worden.

**Reinigen en behandelen van CD's**

- Vinger- en vetvlekken op het oppervlak van de CD zullen de signalen niet direct aantasten, maar afhankelijk van de mate van vervuiling is het wel mogelijk dat het reflectievermogen van het signaaloppervlak minder wordt wat resulteert in een inferieure geluidskwaliteit. Houd de CD's goed schoon door deze regelmatig met een zacht doekje van het midden naar de buitenkant schoon te vegen.

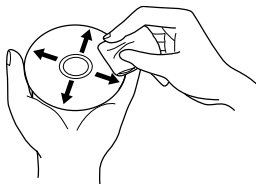

- Als de plaat erg vuil is, kan deze met een zachte doek, bevochtigd met water maar goed uitgewrongen, voorzichtig afgeveegd worden. Verwijder eventuele achtergebleven waterdruppels met een andere droge doek.
- Gebruik op compact discs geen reinigingssprays of antistatische middelen bestemd voor grammofoonplaten. Maak de platen ook nooit met benzine, terpentijn of andere sterke chemische middelen schoon aangezien deze het oppervlak van de plaat kunnen aantasten.

- Met deze CD-speler mogen uitsluitend compact discs gebruikt worden die voorzien zijn van het rechts hierneast getoonde merk. (Optische audio digitale discs)

**Limpieza del reproductor**

Limpie el reproductor con un paño de limpieza suave y seco. Para las manchas difíciles de quitar, humedezca un paño suave en una solución compuesta de 5 partes de detergente suave y 6 partes de agua, escúrralo bien y luego quite la suciedad. Pase finalmente un paño seco para secar la superficie. No utilice líquidos volátiles, como bencina ni diluyentes de pintura, porque estropeará el aparato.

**Limpiador de lentes de reproductores de discos compactos**

Las lentes del fonocaptor del reproductor no deben ensuciarse durante la reproducción normal, pero si por alguna que otra razón funciona mal debido a suciedad, lea la sección sobre solución de consulte al centro de servicio técnico PIONEER autorizado más cercano. Los limpiadores de lentes para reproductores de discos compactos están disponibles en las tiendas del ramo, pero debe tenerse mucho cuidado en su empleo porque algunos productos pueden causar daños en las lentes.

**Almacenamiento de los discos**

- Los discos están hechos del mismo tipo de plástico que el que se utiliza para los discos de audio analógicos convencionales. Tenga cuidado de no permitir que se comben los discos. Ponga siempre los discos en sus cajas verticalmente, evitando lugares con mucho calor o humedad, o temperaturas extremadamente bajas. No deje los discos dentro de automóviles, porque el asiento de un automóvil bajo la luz directa del sol puede ponerse muy caliente.
- Lea y respete siempre las notas de precaución que se listan en las etiquetas de los discos.

**Condensación**

Cuando el reproductor se desplaza de un lugar frío a otro cálido, o cuando la temperatura de la sala aumenta repentinamente, puede condensarse humedad en el interior, y es posible que el reproductor no rinda al máximo. En tal caso, deje el reproductor en reposo durante una hora o aumente gradualmente la temperatura de la sala.

**Limpieza de discos y manipulación de discos compactos**

- La presencia de huellas dactilares o suciedad en la superficie de los discos no afectará directamente las señales grabadas, pero dependiendo del grado de suciedad, puede reducirse el brillo de la luz reflejada de la superficies de señal, ocasionándose degradación de la calidad del sonido. Mantenga siempre los discos limpios frotándolos con cuidado con un paño suave desde el borde interior hacia el borde exterior.

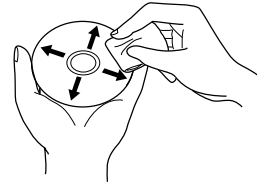

- Si un disco se ensucia demasiado, humedezca un paño suave en agua y, después de escurirlo bien, limpie suavemente la suciedad, y después seque bien las gotas de agua con otro paño suave y seco.
- No emplee rociadores para limpieza de discos convencionales ni agentes antiestáticos. Además, no limpie nunca los discos con bencina, diluidor de pintura, ni ningún otro disolvente volátil, ya que podría dañar la superficie de los discos.

- Con este reproductor, emplee sólo discos que tengan la marca mostrada en la figura derecha. (Discos audio-digitales ópticos.)



## Behandeling van de CD-speler

- Let op tijdens het hanteren van de disc de opgenomen kant niet aan te raken (de spiegelachtige kant tegenovergesteld aan het label is de opgenomen kant). Houd de disc bij de rand vast of met een vinger bij de rand en een bij het middengat.
- Plak geen labels of plakband op de kant met het platelabel. Let er ook op het label niet te beschadigen of erop te krassen.
- De plaat draait met hoge snelheid in de CD-speler rond. Gebruik daarom geen beschadigde (kromgetrokken of gebarsten) platen.

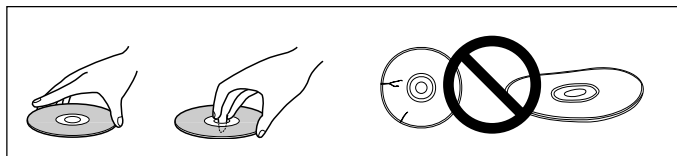

## Speel geen CD's af die een afwijkende vorm hebben

Bij het afspelen van een CD die niet rond is, zoals een hartvormige CD, is het mogelijk dat de apparatuur foutief werkt.

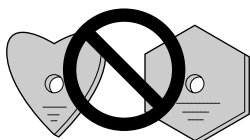

## Geforceerd uitwerpen van de CD

Als de uitwerptoets (EJECT) niet werkt en het dus niet mogelijk is een CD uit te werpen, dan kan dit toch manueel gebeuren door de CD-uitwerpstift in het gaatje voor het manueel uitwerpen van de CD dat zich in het frontpaneel van de speler bevindt, te steken.

Volg altijd de onderstaande punten bij het manueel uitwerpen van CD's.

- ① Onderbreek eerst de elektrische voeding van de CD-speler. Wacht vervolgens minstens een 1 minuut alvorens de CD uit te werpen.



**Het met de hand uitwerpen van een CD onmiddellijk nadat het toestel spanningsloos werd gemaakt, kan een van de onderstaande problemen doen ontstaan. Zorg er dus voor nooit CD's met de hand uit te werpen onmiddellijk nadat het toestel werd uitgeschakeld.**

- De CD zal nog draaien als hij wordt uitgeworpen en kan in de vingers snijden of andere verwondingen veroorzaken.
- De CD-houders zullen in een onstabiele toestand draaien en de CD's bekrassen.

- ② Gebruik alleen de CD-uitwerpstift die meegeleverd wordt met uw CMX-3000 (d.w.z. gebruik nooit een paperclip of dergelijke). Door de CD-uitwerpstift aan te brengen in het gaatje tot hij **weerstand ondervindt** zal de CD 5-10 mm uit de uitwerpleuf gedrukt worden. De CD kan nu met de hand verwijderd worden door eraan te trekken.

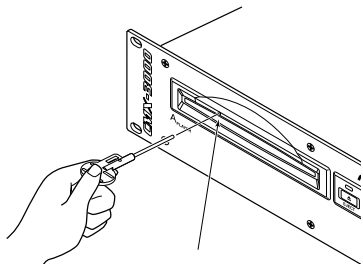

Gaatje voor het met de hand uitwerpen van de CD.

## Precauciones relativas al manejo

- Cuando manipule discos no toque las superficies de las señales (el lado con los colores del arco iris, el lado opuesto al de la etiqueta). Sujételos por los bordes, o por un borde y su orificio central.
- No pegue etiquetas ni cintas en la superficie del disco. Además, no raye ni dañe dicha etiqueta.
- Los discos giran a gran velocidad dentro del reproductor. No emplee discos dañados, rajados o alabeados.

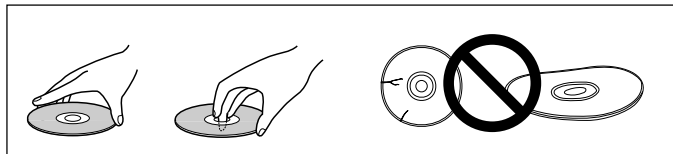

## No reproduzca discos CD que tengan una forma especial

No reproduzca discos CD que no tengan una forma circular, como por ejemplo discos en forma de corazón, porque podría producirse un mal funcionamiento.

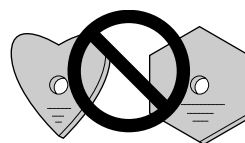

## Expulsión forzada del disco

Si deja de funcionar el botón de expulsión y no es posible expulsar un disco, éste se puede expulsar insertando el pasador de expulsión de discos en el orificio de expulsión manual de discos, situado en el panel frontal del reproductor.

Asegúrese siempre de comprobar los siguientes puntos cuando expulse discos de forma manual.

- ① Asegúrese de desconectar la alimentación del reproductor de CD y espere 1 minuto o más antes de expulsar el disco.



**La expulsión manual de un disco inmediatamente después de haber desconectado la alimentación del equipo puede causar uno de los siguientes problemas y por tanto se debería procurar no expulsar nunca discos inmediatamente después de haber desconectado la alimentación.**

- Cuando éste se vaya a expulsar el disco aún seguirá dando vueltas, ocasionando de esta forma cortes en los dedos u otras lesiones similares en el cuerpo.
- Las sujeciones del disco girarán de forma inestable, ocasionando de esta forma arañazos en los discos.

- ② Asegúrese de emplear únicamente el pasador de expulsión de discos incluido en su CMX-3000 (p. ej. nunca utilice un clip sujetapapeles ni cualquier otro objeto).

Insertando el pasador de expulsión de discos en el orificio **hasta que encuentre** resistencia expulsará el disco de 5 a 10 milímetros de la ranura de inserción. Entonces se puede extraer el disco agarrándolo con la mano y tirando del él.

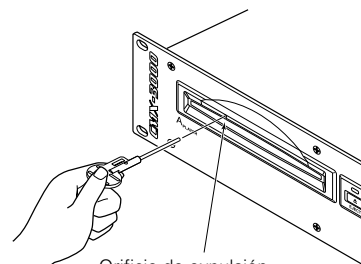

Orificio de expulsión manual de discos



## KENMERKEN

De Pioneer CMX-3000 is een dubbele CD-speler ontworpen voor gebruik door DJ's die niet alleen de kenmerken bezitten de prestaties levert die vereist zijn voor geluidsinstallaties voor discotheken, maar ook nieuwe mogelijkheden biedt die enkel mogelijk zijn bij een cd-speler.

### BEDIENINGSSCHIJF

**Uitgerust met een groot uitgevoerde bedieningsschijf (doorsnede 110 mm) voor een veel gemakkelijkere bediening dan bij analoge draaitafels.**

- **KRAS-WEERGAVE:**

Wanneer in de SCRATCH gebruiksstand aan de bedieningsschijf wordt gedraaid, wordt de weergave vervolgd overeenkomstig de richting en snelheid waarmee de bedieningsschijf wordt rondgedraaid.

- **TOONHOOGTE-VERBUIGING**

Met deze functie wordt het muziektempo gewijzigd overeenkomstig de richting en snelheid waarmee de bedieningsschijf wordt rondgedraaid.

- **"FRAME" ZOEKEN**

Wanneer in de pauzestand aan de bedieningsschijf wordt gedraaid, wordt de CD in stapjes van één frame (1/75 seconde) doorlopen.

- **SUPERSNELLE ZOEKFUNCTIE**

U kunt de CD nog sneller dan bij normaal zoeken of springzoeken doorlopen door de handbediende zoektoets of de springzoektoets ingedrukt te houden en tegelijk aan de bedieningsschijf te draaien.

### WAVE-DISPLAY

Met behulp van dit display kan het onderbrekingspunt tussen twee muziekstukken vooraf worden opgezocht en als mengpunt of eindpunt worden gebruikt, op dezelfde manier als bij een analoge grammofoonplaat door middel van het controleren van de naaldpositie wordt gedaan.

### HOT-CUE SYNCHROON MET BPM

Op elke speler kunnen drie hot-cue punten (1, 2 en 3) worden ingesteld, voor onmiddellijk starten met weergeven vanaf een van de betreffende punten. Wanneer de BPM automatisch of met de TAP toets wordt ingesteld, kunt u bovendien de ingestelde BPM waarde gebruiken voor hot-cue synchroon-weergave.

### TEMPOREGELING

**Uiterst nauwkeurige 60-mm schuifregelaar** gekoppeld aan een digitaal display met 0,05% interval (bij  $\pm 6\%$  bereik) biedt een exacte snelheidsregeling voor gemakkelijke en accurate tempo-afstellingen.

- **TEMPOREGELBEREIK**

Er zijn vier instellingen voor het maximale variabele bereik ( $\pm 6\%$ ,  $\pm 10\%$ ,  $\pm 16\%$  en WIDE), zodat een gemakkelijke instelling mogelijk is.

- **HOOFDTEMPOREGELING**

Voor het bijregelen van het muziektempo zonder dat hierdoor de toonhoogte wordt veranderd.

### MARKEREN EN OPZOEKEN

- **"TERUG-NAAR-CUE" FUNCTIE**

Nadat het cue-punt in het geheugen is vastgelegd, kunt u tijdens afspelen op de CUE toets drukken om naar het cue-punt terug te gaan en de weergave vanaf daar te hervatten.

- **AUTO-CUE FUNCTIE**

Met de auto-cue functie kunt u door een druk op de PLAY/PAUSE toets (▶||) automatisch naar het beginpunt van het muziekstuk gaan, ook als dit enigszins verschilt van het frame-beginpunt van het muziekstuk, om vanaf daar de weergave te starten.

- **CUE-PUNT MONITORFUNCTIE**

Het geluid van het vastgelegde cue-punt kan door middel van een druk op de toets worden opgeroepen. Dit is handig om het cue-punt te controleren of om te gebruiken als sampler.

## CARACTERÍSTICAS

El Pioneer CMX-3000 es un reproductor de CD doble diseñado para su utilización por los DJ (pinchadiscos), que no sólo proporciona las ventajas y prestaciones necesarias en un sistema de sonido de discoteca en un reproductor de CD, sino que también proporciona nuevas ventajas solamente posibles en un reproductor de CD.

### MANDO DE LANZADERA

**El mando de lanzadera de diámetro grande, de 110 mm, permite una mejor manipulación que un giradiscos analógico.**

- **REPRODUCCIÓN RASCADA**

Quando se gira el mando de lanzadera en el modo SCRATCH, la reproducción se efectúa en respuesta a la dirección de la rotación del mando de lanzadera y a la velocidad con la que se gira.

- **INFLEXIÓN DEL TONO**

Esta función cambia el ritmo de la música dependiendo de la dirección de rotación del mando de lanzadera y de la velocidad de movimiento.

- **BÚSQUEDA POR TRAMAS**

Mueve el disco desde la posición de pausa en incremento de tramas (1/75 de seg.) cuando se gira el mando de lanzadera en el modo de pausa.

- **BÚSQUEDA SÚPER RÁPIDA**

Podrá efectuar la búsqueda en el disco con más rapidez que con la búsqueda normal o búsqueda de canciones manteniendo presionado (MANUAL SEARCH) un botón de búsqueda manual (TRACK SEARCH) o botón de búsqueda de canciones mientras gira el mando de lanzadera.

### VISUALIZADOR DE ONDAS

Este visualizador hace posible encontrar el punto de división entre canciones de antemano y emplearlo como punto de mezcla o punto de finalización del mismo modo que se hace con discos analógicos comprobando la posición de la aguja encima del surco.

### LOCALIZACIÓN RÁPIDA SINCRONIZADA CON BPM

Pueden preajustarse hasta tres puntos de localización rápida (1, 2, y 3) en cada uno de los reproductores para que usted pueda iniciar instantáneamente la reproducción desde cualquiera de los puntos. Además, ajustando BPM con el botón de operación automática o TAP, podrá emplearse el valor de BPM para la reproducción sincronizada con HOT CUE.

### CONTROL DEL RITMO

**El control deslizante de 60 mm de alta precisión** acoplado con un visualizador digital de incrementos del 0,05% (dentro de un margen de  $\pm 6\%$ ) permite el control exacto de la velocidad para que el ajuste del ritmo sea fácil y preciso.

- **MARGEN DE CONTROL DEL RITMO**

El margen máximo variable puede ajustarse en cuatro márgenes variables:  $\pm 6\%$ ,  $\pm 10\%$ ,  $\pm 16\%$  y WIDE para facilitar el ajuste.

- **RITMO PRINCIPAL**

Cambia el ritmo de la música sin cambiar el tono.

### LOCALIZACIÓN

- **LOCALIZACIÓN REGRESIVA**

Después de haber memorizado el punto de localización, presione el botón de localización (CUE) mientras se reproduce la música para volver al punto de localización y volver a empezar desde ahí.

- **LOCALIZACIÓN AUTOMÁTICA**

La función de localización automática encuentra automáticamente el punto de inicio de la canción aunque sea distinto de la trama de la canción, para que el reproductor pueda comenzar instantáneamente al presionar el botón PLAY/PAUSE (▶||).

- **MUESTREADOR DEL PUNTO DE LOCALIZACIÓN**

El sonido del punto de localización memorizado puede reproducirse mediante un accionamiento, y puede utilizarse como comprobación del punto de inicio y muestreador.

## Kenmerken

### REAL-TIME (ONVERTRAAGD) INSTELLEN VAN LUSSEN

Deze functie vereenvoudigt het instellen van lussen (herhalingen) en het ongedaan maken van ingestelde lussen. U kunt een lus instellen terwijl u een muziekstuk weergeeft. Het is ook mogelijk om een lus te creëren vlak voor het eind van een muziekstuk om te voorkomen dat het muziekstuk helemaal eindigt. Bovendien is er een ADJUST functie om het eindpunt van een lus door middel van een druk op de toets te wijzigen en de lusfuncties gemakkelijker te kunnen bedienen.

### EERDERE GEDEFINEERDE LUS HERHALEN

**Met deze functie kunt u zovaak als u wenst terugkeren naar eerder vastgelegde lussen.**

Druk op de RELOOP toets na het beëindigen van de lus-weergave om terug te keren naar het beginpunt van de lus. Door te leren de "relooping" herhaalfunctie aan en uit te zetten in combinatie met het ritme, kunnen de mogelijkheden zelfs nog verder worden uitgebreid.

### GEHEUGEN VOOR LUS-WEERGAVE

De lus-informatie kan met de HOT CUE toets in het geheugen worden vastgelegd, zodat de gewenste lus automatisch wordt weergegeven wanneer de functie wordt ingeschakeld.

### "URGENTE" LUS-INSTELLING

Wanneer deze functie wordt gebruikt voor het instellen van een lus-beginpunt, zal automatisch een lus-eindpunt worden ingesteld en begint de lus-weergave.

### DUIDELIJKE AANDUIDING VAN DE WEERGAVE-POSITIE

Staaftdisplay dat in een oogopslag een rechtstreekse visuele uitlezing geeft van de positie in het muziekstuk waar u zich nu bevindt, vergelijkbaar met de plaats van de naald bij het afspelen van een grammofoonplaat. Aan de lengte van de staaf kunt u de huidige weergavepositie zien en een knipperende staaf geeft aan dat het einde van het muziekstuk wordt genaderd.

### HANDIGE CD-INSTEELGLEUF

De CD wordt rechtstreeks in het apparaat geplaatst, zonder dat u een disclade e.d. hoeft te openen. Dit betekent dat u snel toegang heeft tot het gewenste muziekstuk.

### FADER-START

De "snelle start" en "terug-naar-cue" functies kunnen uitgevoerd worden met de fader-functie van het DJM-500, DJM-600 en DJM-300 DJ-mengpaneel (alle mengpanelen zijn los verkrijgbaar).

### GESCHIKT VOOR MEERDERE DISCTYPEN

CD-R en CD-RW discs kunnen ook worden weergegeven. (Als gevolg van de speciale eigenschappen van sommige discs en recorders, of eventuele beschadigingen of vuil op de discs, is het mogelijk dat sommige discs niet goed bruikbaar zijn.)

### CD-TEKST

Bij CD's met CD TEXT wordt de tekstinformatie getoond.

## Características

### BUCLE CONTINUO EN TIEMPO REAL

Esta función simplifica el establecimiento y desactivación de bucles. Esta función le permite establecer un bucle mientras está reproduciendo una canción. También podrá establecer un bucle al final de la canción para que la canción no se detenga. Adicionalmente, se ha añadido el modo de ajuste (ADJUST) para poder realizar ajustes de un accionamiento en el punto de salida de bucle y para facilitar la operación con bucles.

### REPETICIÓN DE BUCLES

**Le permite reproducir repetidamente un bucle las veces que desee.**

Presione el botón de repetición (RELOOP) de bucle después de desactivar la reproducción de bucle para volver al punto de inicio del bucle. El empleo perspicaz de la activación y desactivación en combinación con el ritmo hará posible la creación de nuevos efectos sonoros.

### MEMORIA DE REPRODUCCIÓN DE BUCLES

La información del bucle puede programarse en el botón HOT CUE para que la reproducción del bucle deseado pueda iniciarse instantáneamente cuando se acceda.

### BUCLE DE EMERGENCIA

Quando se emplea esta función para designar un punto de entrada de bucle, el punto de salida del bucle se ajusta automáticamente y se inicia la reproducción del bucle.

### DIRECCIÓN DE REPRODUCCIÓN

Este gráfico de barras ofrece una representación visual del progreso de la reproducción, para que usted pueda ver la posición actual de reproducción como podría hacerlo con un disco analógico mirando la posición de la aguja. La longitud de la barra muestra la posición actual y una barra parpadeando avisa de antemano el final de la canción.

### ENTRADA DE RANURA

Los discos se cargan directamente sin tener que abrir compartimientos ni bandejas para que la selección de canciones sea mucho más rápida.

### INICIO CON FUNDIDO

El inicio rápido y la localización regresiva pueden efectuarse empleando la función de fundido de las consolas de mezcla para DJ modelos DJM-500, DJM-600 y DJM-300 (todas las consolas de mezcla se venden por separado).

### LECTURA MÚLTIPLE

Pueden reproducirse discos CD-R y CD-RW. (Sin embargo, debido a las características especiales de algunos discos y grabadoras así como a los discos sucios o dañados, es posible que algunos discos no puedan reproducirse.)

### TEXTO DE DISCOS CD

La información de los discos CD con texto (CD TEXT) se visualizará si el CD incluye la información de CD TEXT.

# BEDIENINGSORGANEN OP HET BOVENPANEEL

# CONTROLES DEL PANEL

De toetsen die voorzien zijn van een \* (sterretje) werken niet wanneer het apparaat in de digitale gebruiksstand staat.

Los botones de operación indicados con un asterisco (\*) no funcionan en el modo digital.

## Afstandsbedieningseenheid

## Mando a distancia

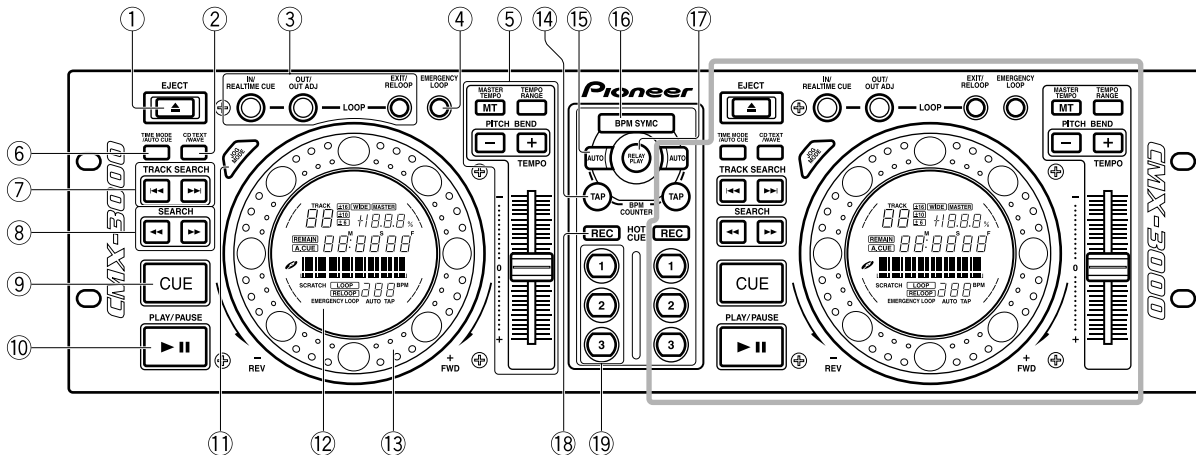

① **Uitwerptoets (EJECT ▲)**

② **CD-tekst/wave-toets (CD TEXT/WAVE)** (zie blz. 91)  
Bij meerdere malen indrukken van deze toets verandert de instelling als volgt:

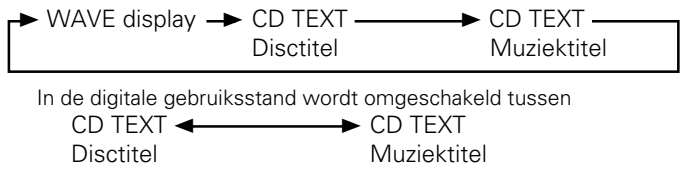

③ **Lus-bedieningstoetsen (LOOP) (\*)** (zie blz. 89)

④ **Toets voor automatische lus-instelling (EMERGENCY LOOP) (\*)** (zie blz. 90)

Wanneer deze toets wordt ingedrukt, zal het huidige punt als het lus-beginpunt worden ingesteld en start de lus-weergave met een automatisch ingesteld lus-eindpunt.

⑤ **Temporegelaars (TEMPO) (\*)** (zie blz. 86)

**Temporegelbereik-keuzetoets (TEMPO RANGE):**  
Druk enkele malen op deze toets om het gewenste temporegelbereik van de temposchuifregelaar in te stellen.  
**Hoofdtempotoets (MASTER TEMPO) en indicator:**  
Gebruik deze toets om de hoofdtempofunctie in en uit te schakelen.  
**Temposchuifregelaar:**  
Schuif deze regelaar vanaf de middenstand (normaal weergavetempo) naar plus (+) voor een sneller tempo en naar min (-) voor een langzamer tempo.

**Toonhoogte-verbuigingstoetsen (PITCH BEND +, -):**  
Wanneer deze toetsen tijdens afspelen worden ingedrukt, wordt de toonhoogte gewijzigd. Druk op de "+" toets voor het verhogen van de toonhoogte en op de "-" toets voor het verlagen van de toonhoogte.

⑥ **Tijdswaergave/automatische cueing-toets (TIME MODE/AUTO CUE) (\*)**

**TIME MODE:**  
Druk op deze toets om de verstreken speelduur en de resterende speelduur (REMAIN) van het huidige muziekstuk achter elkaar op het display aan te geven.  
**AUTO CUE:** (zie blz. 82)

① **Botón de expulsión (EJECT) (▲)**

② **Botón de texto de CD/ondas (CD TEXT/WAVE)** (vea la pág. 91)  
Cada vez que se presiona el botón, cambia la función alternadamente en el orden siguiente:

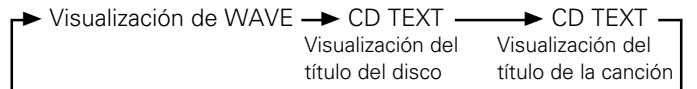

Durante el modo digital, cambia entre CD TEXT Visualización del título del disco ↔ CD TEXT Visualización del título de la canción

③ **Botones de control de bucles (LOOP) (\*)** (vea la pág. 89)

④ **Botón del bucle de emergencia (EMERGENCY LOOP) (\*)** (vea la pág. 90)

Quando se presiona este botón, el punto actual se ajusta como punto de entrada de bucle, y el bucle se empieza a reproducir después de haberse ajustado automáticamente el punto de salida.

⑤ **Controles del tempo (TEMPO) (\*)** (vea la pág. 86)

**Botón del margen de control del tempo (TEMPO RANGE):**  
Cada vez que se presiona este botón, cambia el margen variable del control deslizante de control del tempo.

**Botón e indicador del tempo principal (MASTER TEMPO):**  
Cada vez que se presiona este botón, se activa o desactiva la función del tempo principal.

**Control deslizante del tempo:**  
Deslizando este control hacia la dirección positiva (+) alejándolo de la posición central (tempo normal de reproducción), se acelera el tempo y deslizándolo hacia la dirección negativa (-), se aminora el tempo.

**Botones de inflexión del tono (PITCH BEND) (+, -):**  
Quando se presiona durante la reproducción, produce la inflexión del tono. Presionando el botón "+" el tono se acelera, y presionando el botón "-", se aminora el tono.

Nederlands

Español

## Bedieningsorganen op het bovenpaneel

- ⑦ **Muziekstuk-zoektoetsen (TRACK SEARCH |◀◀, ▶▶|)** (zie blz. 84)
- ⑧ **Zoektoetsen (SEARCH ◀◀, ▶▶)** (zie blz. 84)
- ⑨ **Cue-toets (CUE) en indicator (\*)**  
 Instellen van cue-punten (zie blz. 85)  
 Aftasten van cue-punten (zie blz. 85)  
 Back-cueing functie (zie blz. 85)  
 Afstellen van cue-punten (zie blz. 85)
- ⑩ **Weergave/pauzetoets (PLAY/PAUSE ▶ II) en indicator** (zie blz. 83)
- ⑪ **Bedieningsschijf-functietoets (JOG MODE) (\*)**  
 Bij meerdere malen indrukken van deze toets wordt er omgeschakeld tussen de CDJ bedieningsschijffunctie en de SCRATCH bedieningsschijffunctie.
- ⑫ **Display**
- ⑬ **Bedieningsschijf (+ FWD/- REV) (\*)** (zie blz. 87)
- ⑭ **TAP toets (\*)**  
 Wanneer deze toets tijdens afspelen wordt ingedrukt, schakelt de BPM teller over naar handbediening en wordt de BPM waarde berekend op basis van de intervaltijd waarmee de TAP toets wordt ingedrukt. Wanneer de tempowijziging 0% is, kunt u een BPM waarde in het bereik van 40 tot 199 BPM instellen (varieert afhankelijk van de ingestelde tempowijziging).
- ⑮ **AUTO toets (\*)**  
 Druk op deze toets voor automatische BPM telling.
- ⑯ **BPM synchroon-toets (BPM SYNC) en indicator (\*)** (zie blz. 93)  
 Bij indrukken van deze toets wordt de BPM synchroonfunctie beurtelings in/uitgeschakeld. De BPM SYNC indicator knippert wanneer de functie ingeschakeld is en licht continu op wanneer de functie uitgeschakeld is.
- ⑰ **Doorlopende weergavetoets (RELAY PLAY) en indicator (\*)** (zie blz. 94)
- ⑱ **HOT CUE opnamefunctietoets (REC) en indicator (\*)** (zie blz. 88)  
 Druk op deze toets om de gewenste functie van de HOT CUE toetsen in te schakelen (opname/toegang). De indicator licht op wanneer de opnamefunctie is ingeschakeld.
- ⑲ **HOT CUE nummertoesen (1, 2, 3) en indicator (\*)** (zie blz. 88)  
 Gebruik deze toetsen om het geheugen (1, 2, 3) te kiezen waarin de hot-cue-punt informatie of lus-informatie moet worden opgeslagen.

## Controles del panel

- ⑥ **Botón del modo del tiempo/localización automática (TIME MODE/AUTO CUE) (\*)**  
**TIME MODE:**  
 Cada vez que se presiona este botón, la visualización del tiempo cambia entre el tiempo de reproducción transcurrido y el tiempo de reproducción remanente (REMAIN) de la canción actual en la sección de visualización del tiempo del visualizador del aparato.  
**AUTO CUE:** (vea la pág. 82)
- ⑦ **Botón de búsqueda de canciones (TRACK SEARCH) (|◀◀, ▶▶|)** (vea la pág. 84)
- ⑧ **Botón de búsqueda (SEARCH) (◀◀, ▶▶)** (vea la pág. 84)
- ⑨ **Botón e indicador de localización (CUE) (\*)**  
 Ajustes de puntos de localización (vea la pág. 85)  
 Muestreador de puntos de localización (vea la pág. 85)  
 Localización regresiva (vea la pág. 85)  
 Ajuste de puntos de localización (vea la pág. 85)
- ⑩ **Botón e indicador de reproducción/pausa (PLAY/PAUSE) (▶ II)** (vea la pág. 83)
- ⑪ **Botón del modo de lanzadera (JOG MODE) (\*)**  
 Cada vez que se presiona este botón, el modo de lanzadera cambia alternadamente entre el modo de lanzadera CDJ y el modo de lanzadera SCRATCH.
- ⑫ **Visualizador**
- ⑬ **Mando de lanzadera (+FWD/-REV) (\*)** (vea la pág. 87)
- ⑭ **Botón de pulsaciones de ajuste (TAP) (\*)**  
 Cuando se presiona durante la reproducción el contador de BPM cambia al modo manual, y se calcula el valor de BPM desde el intervalo en el que se ha presionado el botón TAP. Puede introducirse un valor de BPM dentro del margen de 40 a 199 BPM (varía según la proporción de cambio del tiempo) cuando la proporción de cambio del tiempo es del 0%.
- ⑮ **Botón de operación automática (AUTO) (\*)**  
 Presiónelo para contar automáticamente BPM.
- ⑯ **Botón e indicador de sincronización de BPM (BPM SYNC) (\*)** (vea la pág. 93)  
 Cada vez que se presiona el botón, se cambia entre la activación/desactivación de la sincronización de BPM. Cuando está activada, parpadea el indicador BPM SYNC, y cuando está desactivada el indicador queda encendido.
- ⑰ **Botón e indicador de reproducción por relevos (RELAY PLAY) (\*)** (vea la pág. 94)
- ⑱ **Botón del modo de grabación (REC) de localización rápida (HOT CUE) (\*)** (vea la pág. 88)  
 Presiónelo para cambiar la función del botón HOT CUE (grabación/acceso). En el modo de grabación, se enciende el indicador.
- ⑲ **Botones (1, 2, 3) e indicador de localización rápida (HOT CUE) (\*)** (vea la pág. 88)  
 Se emplean para seleccionar la memoria (1, 2, 3) en la que se desea programar información de puntos de localización rápida e información de bucles.

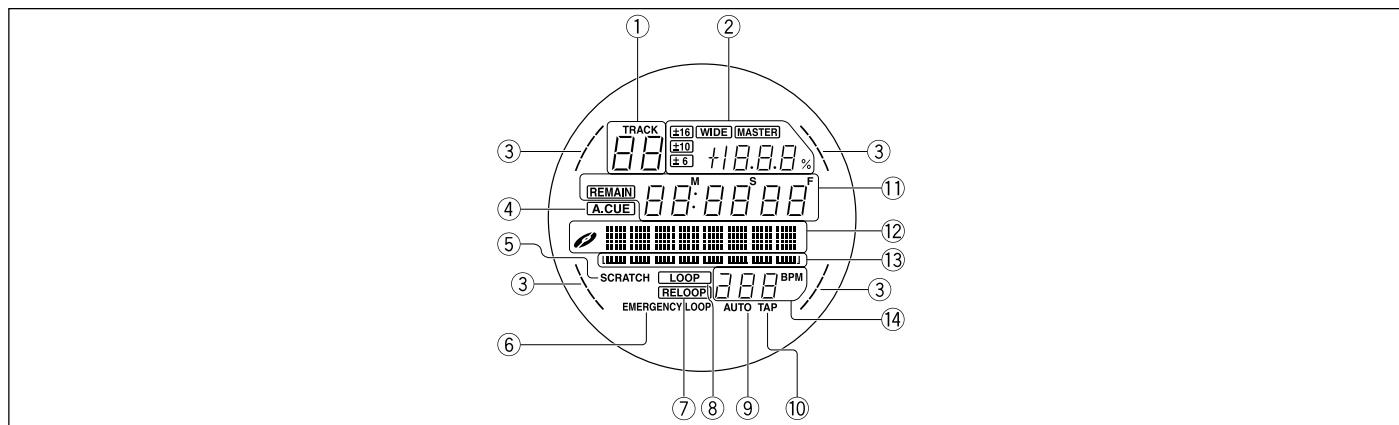

## Display

### ① TRACK muzieknummer-display

Hier wordt het nummer aangegeven van het muziekstuk dat nu wordt weergegeven.

### ② Afspeelsnelheid-aanduiding

**Temporegelbereik-aanduiding ( $\pm 6$ ,  $\pm 10$ ,  $\pm 16$ , WIDE)**

Hier wordt het regelbereik aangegeven van de temposchuifregelaar.

**MASTER indicator**

De MASTER indicator licht tijdens BPM synchroon-weergave op het display van de hoofdspeler op.

**Tempowijziging-aanduiding**

Hier wordt de tempowijziging aangegeven die is ingesteld met de temposchuifregelaar.

### ③ Ringdisplay

Tijdens doorlopende weergave wordt de rotatiestatus van de CD aangegeven. In de BPM synchroonstand is de display-aanduiding overeenkomstig het ritme van de maatslag.

### ④ Auto-cue indicator (A.CUE)

Deze indicator licht op wanneer de auto-cue functie ingeschakeld is.

### ⑤ SCRATCH indicator

Wanneer de bedieningsschijffunctie is ingesteld op "SCRATCH", knippert deze indicator wanneer er gegevens in het kras-geheugen worden geschreven en licht de indicator continu op wanneer het wegschrijven van de gegevens is voltooid.

### ⑥ EMERGENCY LOOP indicator

Deze indicator knippert tijdens lus-weergave bij automatische lus-instelling.

### ⑦ RELOOP indicator

Deze indicator licht op om aan te geven dat lus-weergave mogelijk is, en ook tijdens lus-weergave.

### ⑧ LOOP indicator

Deze indicator licht op tijdens lus-weergave.

### ⑨ Indicator voor automatische BPM teller (AUTO)

Deze indicator licht op tijdens automatische BPM telling.

### ⑩ TAP functie-indicator

Deze indicator licht op in de TAP BPM tellingsstand. De indicator dooft ongeveer 0,2 seconde wanneer op de TAP toets wordt gedrukt.

### ⑪ Tijdsdisplay

Hier wordt de verstreken speelduur (wanneer de REMAIN indicator niet oplicht) of de resterende speelduur (wanneer de REMAIN indicator oplicht) van het huidige muziekstuk in minuten (M), seconden (S) en frames (F) aangegeven.

### ⑫ WAVE/tekst-display

Bij gebruik als WAVE display wordt het volumeniveau van het huidige muziekstuk aangegeven. Bij gebruik als tekst-display wordt de CD-tekst aangegeven. U ziet dan de disc-titel of muzikertitel. Er kunnen letters, cijfers en bepaalde symbolen worden getoond. Wanneer de disc-titel wordt getoond, licht de  aanduiding op.

## Visualizador

### ① Visualización del número de canción (TRACK)

Visualiza el número de la canción que actualmente se está reproduciendo.

### ② Visualización de la velocidad de reproducción

**Visualización del margen de control del tiempo ( $\pm 6$ ,  $\pm 10$ ,  $\pm 16$ , WIDE)**

Visualiza el modo de margen variable del control deslizante del tiempo.

**Indicador principal (MASTER)**

El indicador MASTER del reproductor principal se enciende durante la reproducción sincronizada BPM.

**Visualización de la proporción de cambio del tiempo**

Visualiza la proporción de cambio del tiempo especificada con el control deslizante de control del tiempo.

### ③ Visualización del anillo

Durante la reproducción por relevos, visualiza el estado de rotación del disco. Durante el modo de sincronización de BPM, la visualización va al ritmo del tiempo.

### ④ Indicador de la localización automática (A.CUE).

Se enciende cuando se activa la localización automática.

### ⑤ Indicador de rascado (SCRATCH)

Cuando se ajusta el modo de lanzadera a "SCRATCH", parpadea mientras se escribe en la memoria de rascado, y queda encendido cuando los datos se han acabado de escribir en la memoria.

### ⑥ Indicador del bucle de emergencia (EMERGENCY LOOP)

Parpadea durante la reproducción de bucle en el modo de bloque de emergencia.

### ⑦ Indicador de repetición de bucle (RELOOP)

Se enciende para indicar que puede realizarse la reproducción de bucle, y durante la reproducción de bucle.

### ⑧ Indicador de bucle (LOOP)

Se enciende durante la reproducción de bucle.

### ⑨ Indicador de cuenta automática de BPM (AUTO)

Se enciende durante el modo de cuenta automática de BPM.

### ⑩ Indicador del modo de pulsaciones de ajuste (TAP)

Se enciende durante el modo de cuenta de TAP BPM. El indicador se apaga durante aproximadamente 0,2 segundos en el momento en que se presiona el botón TAP.

### ⑪ Visualización del tiempo

Se utiliza para visualizar el tiempo transcurrido (cuando el indicador REMAIN no está encendido) o el tiempo remanente de reproducción (cuando el indicador REMAIN está encendido) de la canción actual en minutos (M), segundos (S), y tramas (F).

### ⑫ Visualización de ondas (WAVE) / Visualización de caracteres

Durante la visualización de WAVE, indica el nivel de volumen de la canción que actualmente se está reproduciendo. Durante la visualización de caracteres, nuestra CD TEXT. Los caracteres que pueden visualizarse se limitan a letras, números, y ciertos símbolos. Se visualiza el título del disco o el título de la canción. Cuando visualiza el título del disco, se enciende la marca .

## Bedieningsorganen op het bovenpaneel

### 13 Weergavepositie-display

Hier worden de verstreken speelduur en de resterende speelduur van het huidige muziekstuk via een duidelijke volledige schaal aangegeven zodat u weet op welk punt in het muziekstuk u nu bent.

- Display bij aanduiding van de verstreken speelduur:  
Alle indicators zijn uit en de indicators lichten vanaf links op
- Display bij aanduiding van de resterende speelduur:  
Alle indicators lichten op en de indicators doven vanaf links
- Display wanneer de resterende speelduur van het muziekstuk minder dan 30 seconden is:  
Langzaam knipperen
- Display wanneer de resterende speelduur van het muziekstuk minder dan 15 seconden is:  
Snel knipperen

### 14 BPM teller

Deze teller geeft de BPM van het spelende muziekstuk aan. Het is mogelijk dat bij sommige muziekstukken de BPM niet geteld kan worden in de automatische BPM telstand. In dat geval moet u de TAP BPM telfunctie gebruiken om dit te doen.

## Controles del panel

### 13 Visualización de la posición de reproducción

Se utiliza para visualizar un gráfico de barras de escala completa para la canción que actualmente se está reproduciendo para poder tener una sensación intuitiva del tiempo de reproducción transcurrido y remanente.

- La visualización es como si se visualizará el tiempo transcurrido:  
Todos los indicadores se apagan y luego se encienden en secuencia los indicadores desde la izquierda.
- La visualización es como si se visualizará el tiempo remanente:  
Todos los indicadores se encienden y luego se apagan en secuencia desde la izquierda.
- La visualización es como si quedaran menos de 30 segundos de reproducción en una canción.  
Parpadeo lento
- La visualización es como si quedaran menos de 15 segundos de reproducción en una canción.  
Parpadeo rápido

### 14 Visualización de BPM

Se emplea para visualizar el número de BPM para la canción actual. Tenga presente que puede resultar imposible contar las BPM en el modo de cómputo automático de BPM. En este caso, emplee el modo de cómputo TAP BPM para hacerlo.

## CD-speler

## Reproductor

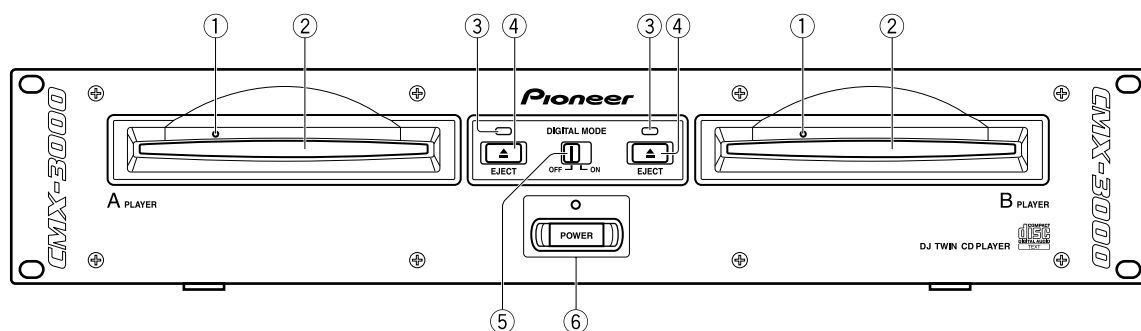

1 Gat voor geforceerd uitwerpen (zie blz. 72)

2 CD-insteekgleuf (zie blz. 81)

8-cm discs moet u in een los verkrijgbare CD-adaptor plaatsen voordat u deze in het apparaat steekt.

3 CD-laadindicator

Deze indicator knippert terwijl een CD in de CD-insteekgleuf wordt gestoken of eruit wordt verwijderd en licht continu op nadat de CD is geplaatst.

4 Uitwerptoets (EJECT ▲)

Als u op deze toets drukt terwijl de cue-functie standby staat of de weergave gepauzeerd is, zal de CD uit de speler komen.

5 Digitaalschakelaar (DIGITAL MODE) (zie blz. 80)

Zet deze schakelaar in de ON stand wanneer u de digitale uitgang wilt gebruiken. Wanneer de schakelaar op ON staat, zijn de DJ functies niet beschikbaar. (De functies voorzien van een \* sterretje werken in deze stand niet.) Ook zal de geluidsloze pauzefunctie geactiveerd zijn in plaats van de pauzefunctie waarbij er wel geluid is.

6 Netschakelaar (POWER) en indicator

De volgende instellingen blijven in het interne geheugen bewaard wanneer de stroom wordt uitgeschakeld.

- TEMPO RANGE ● TIME MODE ● AUTO CUE
- MASTER TEMPO ● CD TEXT/WAVE
- AUTO CUE LEVEL (A.CUE niveau)

1 Orificio de expulsión manual (vea la pág. 72)

2 Ranura de inserción del disco (vea la pág. 81)

Cuando se emplean discos de 3 pulgadas/8 cm, deberán ponerse en un adaptador de discos CD, de venta en las tiendas del ramo, antes de insertarlos.

3 Indicador de carga del disco

Este indicador parpadea cuando se inserta o expulsa un disco por la ranura de inserción, y se enciende cuando se ha cargado el disco.

4 Botón de expulsión (EJECT) (▲)

Si se presiona este botón mientras la localización está en espera o la reproducción está pausada, se expulsará el disco del reproductor.

5 Selector del modo digital (DIGITAL MODE)

(vea la pág. 80)

Póngalo en la posición ON para utilizar la salida digital. Cuando está en ON, las funciones de DJ no operan. (Las funciones marcadas con \* no operan en este modo.) Se emplea el modo de pausa silenciada en lugar del modo de pausa audible.

6 Interruptor e indicador de la alimentación (POWER)

Los ajustes siguientes se mantienen en la memoria interna incluso cuando se desconecta la alimentación:

- TEMPO RANGE (margen de control del tempo)
- TIME MODE (modo del tiempo)
- AUTO CUE (localización automática)
- MASTER TEMPO (tempo principal)
- CD TEXT/WAVE (texto de CD/ondas)
- AUTO CUE LEVEL (nivel de localización automática)

## AANSLUITINGEN

Alvorens kabels aan te sluiten of los te koppelen, moet u er zich eerst van vergewissen dat de hoofdschakelaar is uitgeschakeld. Trek ook de voedingskabel uit zijn aansluiting. De CD-speler kan beschadigd worden als kabels worden aangesloten terwijl het apparaat ingeschakeld is.

### 1. De speler aansluiten op afstandsbedieningseenheid

Sluit de CD-speler eerst op de afstandsbedieningseenheid aan.

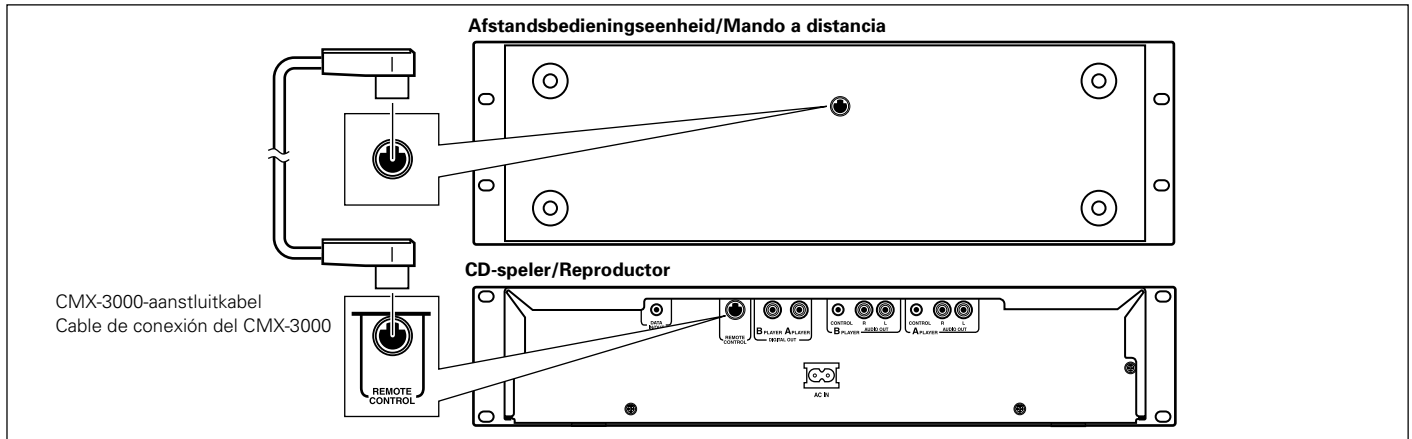

### 2. Het aansluiten van het systeem op een DJ-mengpaneel (DJM-300, DJM-500 of DJM-600) (Aansluiting van de audio-uitgang en de kabels voor de regelbussen)

Gebruik de audiokabels die bij uw CMX-3000-CD-spelersysteem geleverd worden; steek de witte stekers in de linker (L) aansluitingen en de rode stekers in de rechter (R) aansluitingen. Weet dat het ook mogelijk is het bedieningsnoer van de CMX-3000 te gebruiken om de CMX-3000 te bedienen vanaf een mengpaneel om het gebruik van de 'fader start'- of de back-cueing-functie mogelijk te maken. (Dit geldt echter niet tijdens doorlopende weergave)

## CONEXIONES

Antes de conectar o desconectar ningún cable, asegúrese de desconectar primero el interruptor de alimentación y desenchufar el cable de alimentación del enchufe.

Si se conectan los cables mientras la alimentación está conectada, podría dañarse el reproductor de CD.

### 1. Conexión del reproductor al mando a distancia

Primero conecte el reproductor de CD al mando a distancia.

### 2. Conexión del sistema a una consola de mezcla DJ (DJM-300, DJM-500, o DJM-600) (conexión de los cables de la salida de audio y de la toma de control)

Utilizando los cables de audio utilizados con su sistema de reproducción de CD CMX-3000, inserte las clavijas blancas en las tomas izquierdas (L), y las clavijas rojas en las tomas derechas (R). Tenga presente que también es posible emplear el cable de control del CMX-3000 para controlar el CMX-3000 desde una consola de mezcla para poder realizar el comienzo con fundido o la localización regresiva. (Sin embargo, esto no se aplica durante la reproducción por relevos.)

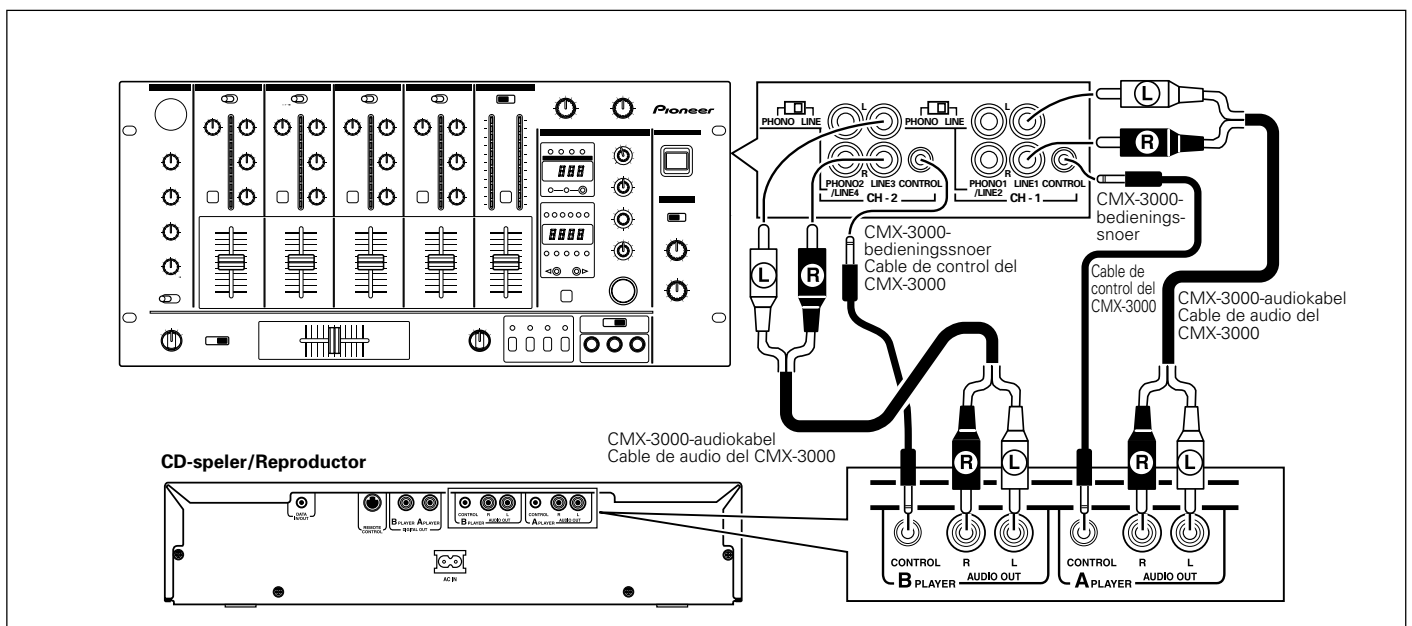

Bij het aansluiten aan een DJM-300- DJM-500- of DJM-600-mengpaneel, moet u de CMX-3000-audiokabels gebruiken om de CD1-ingang te verbinden met CD-speler A (A PLAYER) en de CD2-ingang te verbinden met CD-speler B (B PLAYER) zoals getoond op het bovenstaande schema.

Quando lo conecte a una consola de mezcla DJM-300, DJM-500, o DJM-600, emplee los cables de audio del CMX-3000 para conectar el CD1 al reproductor A (A PLAYER) y el CD2 al reproductor B (B PLAYER) como se indica en la ilustración de arriba.

## Aansluitingen

### 3. Het aansluiten van de CMX-3000 op andere toestellen

#### A Het aansluiten van de CMX-3000 op andere mengpanelen

Om de CMX-3000 op andere mengpanelen aan te sluiten, verbindt u de 'AUDIO OUT'-aansluitbussen van de CMX-3000 met de aansluitbussen (line in) of de AUX-bussen van het mengpaneel. (Sluit niet op de PHONO-aansluitbussen aan om te vermijden dat de klank wordt vervormd en er geen normale weergavekwaliteit bereikt kan worden).

#### B Het aansluiten van de CMX-3000 op een stereo-versterker (niet bij het gebruik van een DJ-mengpaneel).

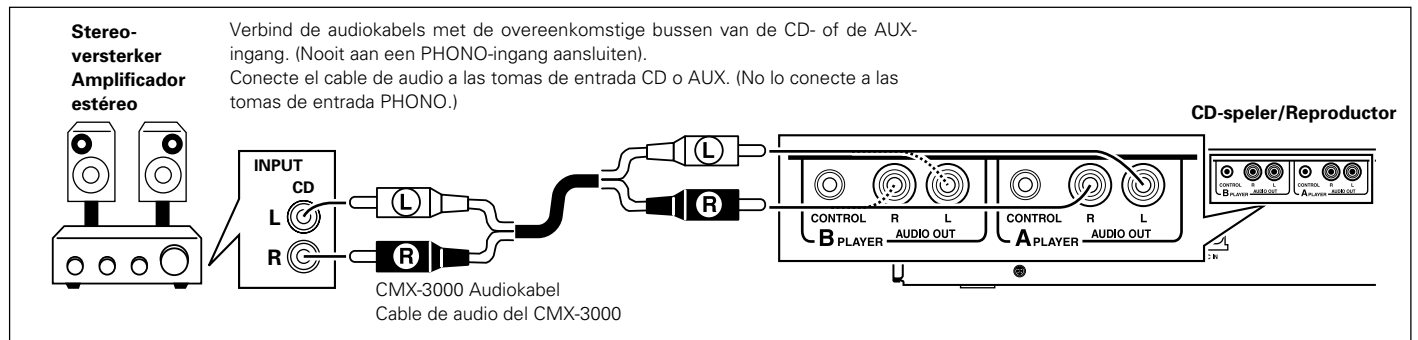

#### C Het aansluiten van de CMX-3000 op toestellen met digitale aansluitbussen

## Conexiones

### 3. Conexión del CMX-3000 a otros equipos

#### A Conexión del CMX-3000 a otras consolas de mezcla

Para conectar el CMX-3000 a otras consolas de mezcla, conecte las tomas AUDIO OUT del CMX-3000 a las tomas de entrada de línea o tomas AUX de la consola de mezcla. (No las conecte a las tomas PHONO, porque podría distorsionarse el sonido y no se obtendría la calidad normal de la reproducción.)

#### B Conexión del CMX-3000 a amplificadores estereo (cuando no se utilice un mezclador de DJ)

#### C Conexión del CMX-3000 a equipos con tomas de entrada digital

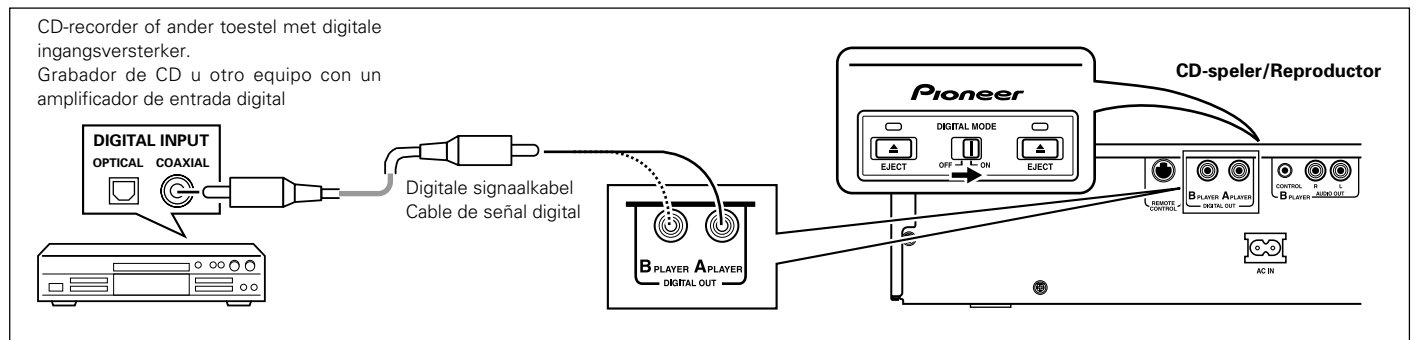

- Bij het gebruik van de digitale uitgangsbussen moet de DIGITAL MODE schakelaar in de 'ON'-stand worden gezet.

- Cuando emplee las tomas de salida digital, el selector DIGITAL MODE deberá ponerse en la posición "ON".

#### OPMERKING:

Als de DIGITAL MODE schakelaar in de 'ON'-stand staat, is het onmogelijk om de DJ-meng- of -weergavefuncties te gebruiken (CUE, LOOP, RELOOP, TEMPO CONTROL, MASTER TEMPO, snelheid verhogen/verlagen door de jog-draaischijf of HOT CUE) bij het gebruiken van een digitale uitgang. Merk ook op dat bij het inlassen van een pauze in het digitale uitgangssignaal, dit niet resulteert in een pauze voor het starten van de weergave, maar in een stille pauze.

#### Nota:

Cuando se pone el selector DIGITAL MODE en la posición "ON", todas las funciones de DJ (es decir, CUE, LOOP, RELOOP, TEMPO CONTROL, MASTER TEMPO, aceleración/aminoración de la velocidad con el mando de lanzadera o HOT CUE) no funcionarán cuando se emplee la salida digital. Tenga también presente que cuando se emplea la salida digital, la pausa no produce una pausa de inicio de reproducción sino una pausa silenciada.

### 4. Aansluiten van het netsnoer

Nadat alle aansluitingen zijn gemaakt, sluit u het netsnoer op de netingang op het achterpaneel van de CD-speler aan en steekt dan de stekker in het stopcontact of in een netuitgang op het achterpaneel van de versterker.

### 4. Conexión del cable de alimentación

Cuando se han realizado todas las conexiones, enchufe el cable de alimentación en la toma de corriente de CA del panel posterior del reproductor y enchufe la clavija de la alimentación a una toma de corriente de CA de la pared o a un receptáculo de alimentación del panel posterior del amplificador.



## PLAATSEN/UITNEMEN VAN DE CD

## INSERCIÓN/EXPULSIÓN DE DISCOS

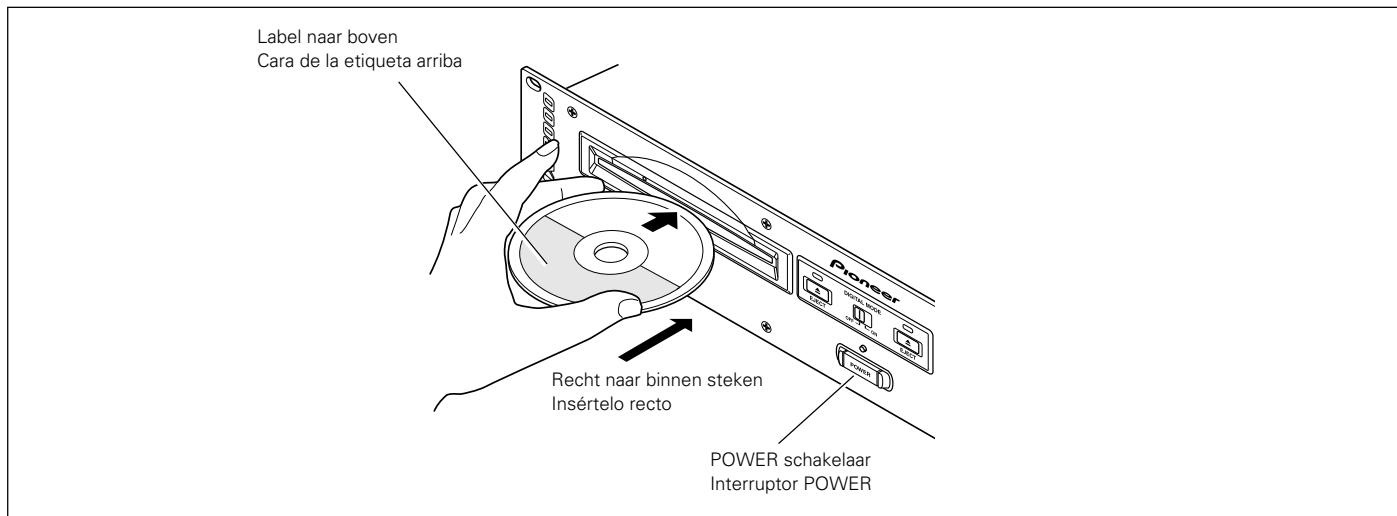

### 1. Druk op de POWER schakelaar op het frontpaneel om het toestel in te schakelen

### 1. Presione el interruptor POWER del panel frontal del reproductor para conectar la alimentación.

Steek de CD niet met geweld in de insteekgleuf wanneer de POWER schakelaar op OFF staat, aangezien dit kan resulteren in beschadiging van de CD en het apparaat.

No fuerce la introducción de un disco en la unidad cuando el interruptor POWER esté desconectado (en OFF) porque podría dañar el disco y la unidad.

### 2. Plaats de CD.

- Steek de CD met het label naar boven in de insteekgleuf aan de voorzijde van het apparaat.
- Bij het afspelen van een 8 cm CD plaatst u de disc in een los verkrijgbare CD-adaptor voordat u de disc in de insteekgleuf steekt.
- Er kan slechts één disc in een insteekopening worden geplaatst. Probeer nooit twee CD's tegelijk in het apparaat te steken, of een CD in het apparaat te steken wanneer er reeds een CD in het apparaat is.
- Houd de CD niet schuin wanneer u deze naar binnen steekt en druk de CD ook nooit met geweld in de insteekgleuf. Probeer ook nooit om de beweging van de CD te onderbreken wanneer de speler de CD in het apparaat trekt of eruit verwijdert, aangezien dit kan resulteren in beschadiging van de speler of de CD.

### 2. Inserte un disco.

- Tome el disco con la etiqueta arriba, e insértelo en la ranura de inserción de discos del panel frontal.
- Para reproducir discos de 8 cm, inserte el disco en un adaptador de discos CD, de venta en las tiendas del ramo, antes de insertarlo en el reproductor de CD.
- Cada ranura de inserción sólo puede acomodar un disco a la vez. No intente nunca introducir más de un disco al mismo tiempo ni de insertar otro disco cuando ya haya insertado un disco en el reproductor.
- Cuando inserte el disco, no aplique fuerza en el disco ni trate de forzarlo adentro de la ranura. No intente tampoco interrumpir ni de cancelar el movimiento del disco cuando el reproductor empieza a insertar un disco en la ranura o a expulsar un disco, porque podría ocasionarse daños al disco o al reproductor.

### 3. Druk tijdens het afspelen op de PLAY/PAUSE-toets (▶II) of als een CUE-punt werd opgegeven, drukt u op de CUE-toets om een back-cueing te doen alvorens op de uitwerptoets (▲) (EJECT) te drukken om een cd uit te werpen.

- Bij indrukken van de EJECT toets komt de CD tot stilstand en wordt deze uit het apparaat verwijdert.
- Als de CD niet uit het apparaat komt bij indrukken van de EJECT toets, steekt u de bijgeleverde uitwerp-pen in het gat voor geforceerd uitwerpen aan de voorzijde van het apparaat, zodat de CD naar buiten komt. (zie p. 72)

### 3. Durante la reproducción, presione el botón PLAY/PAUSE (▶II) o, si se ha especificado un punto de localización, presione el botón CUE para efectuar la localización regresiva antes de presionar el botón EJECT (▲) para expulsar un disco.

- Cuando se presiona el botón EJECT, se detiene la rotación del disco y éste sale expulsado por la ranura de inserción.
- Si el disco no sale expulsado al presionar el botón EJECT, podrá insertar el pasador de expulsión forzada accesorio en el orificio de expulsión forzada del panel frontal para expulsar el disco. (ver pág. 72)

#### LET OP:

Probeer niet om een CD terug in de insteekgleuf te drukken wanneer de EJECT indicator oplicht. Als u de CD opnieuw in de insteekgleuf drukt terwijl de EJECT indicator oplicht, kan het apparaat stoppen. Druk eerst nogmaals op de EJECT toets en wacht totdat de EJECT indicator dooft voordat de CD opnieuw in het apparaat steekt.

#### PRECAUCIÓN:

No intente presionar un disco de nuevo adentro de la ranura cuando haya aparecido el indicador EJECT. Si se presiona un disco hacia la ranura mientras aparece el indicador EJECT puede causar la parada del reproductor. En este caso, presione de nuevo el botón EJECT y espere a que se apague el indicador EJECT antes de reinsertar el disco.

## BEDIENINGSAANWIJZINGEN VOOR DJ

## OPERACIÓN DE REPRODUCTOR PARA DJ

### CD's afspelen op speler A

(voor speler B gelden identieke aanwijzingen)

### Reproducción de discos en el reproductor A

(funcionamiento idéntico para el reproductor B)

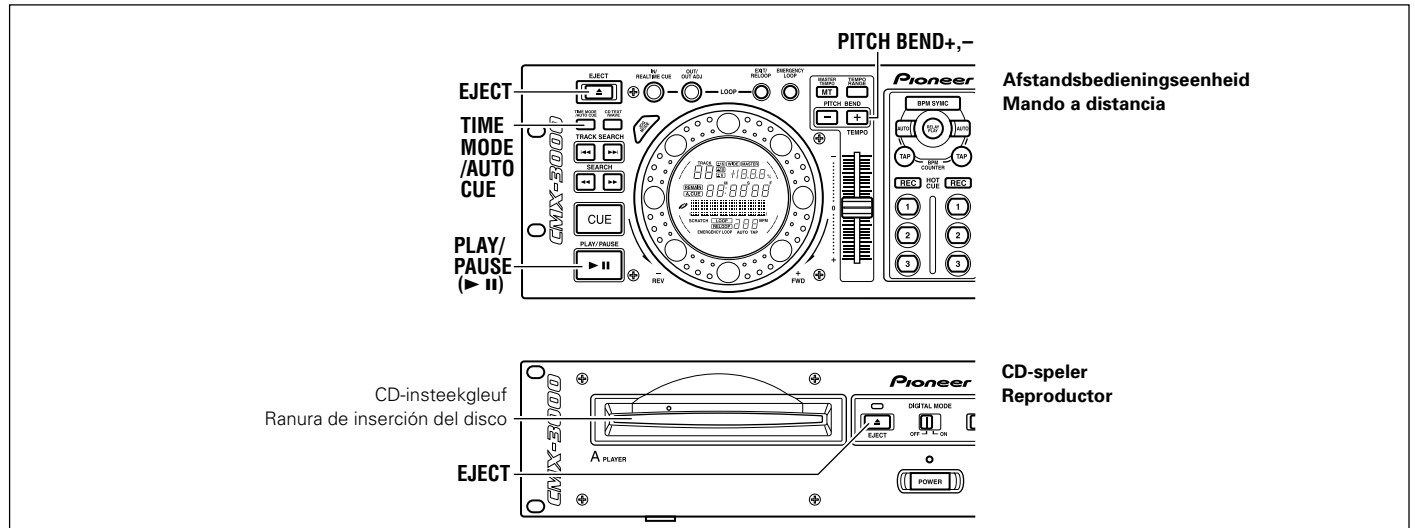

De functies aangegeven met een \* (sterretje) kunnen niet worden gebruikt wanneer de DIGITAL MODE schakelaar op ON staat (de digitale uitgangsaansluiting is in gebruik).

Las funciones indicadas con \* no pueden utilizarse cuando se ha activado el selector DIGITAL MODE (y se emplean las tomas de salida digital).

### Auto cueing (\*)

Auto cueing wordt gebruikt om automatisch het te gebruiken 'cueing-punt' op te geven (zie p. 85) alvorens het geluid effectief begint te spelen bij het aanbrengen van een CD of bij het opzoeken van nummers.

- De auto-cueing-functie aan- en uitzetten  
Door op de toets TIME MODE/AUTO CUE-toets te drukken en hem 2 seconden of langer ingedrukt te houden, wordt de auto cueing afwisselend aan- en uitgezet.  
Wanneer de auto cueing-functie aanstaat, zal de cueing-functieverklikker A.CUE branden.
- De **AUTO CUE** aan/uit-instelling wordt automatisch in het geheugen vastgelegd en blijft bewaard wanneer het apparaat wordt uitgeschakeld.
- Het auto-cue niveau kan gewijzigd worden.

### Wijzigen van het auto-cue niveau

1. Houd de TIME MODE/AUTO CUE toets langer dan 5 seconden ingedrukt.
  - Op het display verschijnt "A.CUE -60" (standaardinstelling).
2. Druk op de PITCH BEND toetsen (+, -) om de waarde te wijzigen.
  - U kunt de waarde instellen op -42 dB, -48 dB, -54 dB of -60 dB.
  - Druk nog een keer op de TIME MODE/AUTO CUE toets of wacht 15 seconden, zodat de instelfunctie wordt uitgeschakeld.
  - De instelling wordt in het niet-vluchtige geheugen vastgelegd en blijft bewaard wanneer het apparaat wordt uitgeschakeld of de stekker uit het stopcontact wordt getrokken.

### Localización automática (\*)

La localización automática se utiliza para especificar de forma automática el punto de localización (ver pág. 85) que se va a utilizar antes de que empiece a reproducirse el sonido cuando se introduzca un disco o cuando se realice una búsqueda de canción.

- Activación y desactivación de la localización automática  
Presionando el botón de TIME MODE/AUTO CUE y manteniéndolo presionado durante al menos un segundo, se consigue activar y desactivar de forma alternativa la localización automática.  
Cuando la localización automática esté activa, se encontrará iluminado el indicador de localización automática A. CUE.
- El estado de activación/desactivación de **AUTO CUE** se almacena en la memoria y se conserva incluso cuando se desconecta la alimentación.
- Puede cambiarse el nivel de la localización automática.

### Variación del nivel de la localización automática

1. Mantenga presionado el botón TIME MODE/AUTO CUE durante 5 o más segundos.
  - El visualizador mostrará "A.CUE -60" (cuando se tenga el ajuste predeterminado).
2. Presione los botones PITCH BEND (+, -) para cambiar el valor.
  - El valor puede cambiarse a -42 dB, -48 dB, -54 dB, o -60 dB.
  - Presione el botón TIME MODE/AUTO CUE o espere durante 15 segundos; se cancelará el modo de nivel variable.
  - Este ajuste se escribe en una memoria no volátil, y no se cambiará cuando se conecte o desconecte la alimentación.

## Bedieningsaanwijzingen voor DJ

## Beginnen afspelen

1. Steek een CD in de CD-speler A of in CD-speler B.
2. Als de 'auto cueing'-functie aan staat, druk dan op de Play/Pauze-toets (▶II).

- Wacht tot de verknikker in de de CUE-toets gaat branden alvorens de toets in te drukken. De stille periode aan het begin van de getoonde nummer zal worden overgeslagen en de weergave zal meteen beginnen vanaf de eerste noten van het nummer.

Nadat het eerste nummer is afgespeeld zal de CD-speler automatisch het begin van het volgende weer te geven nummer zoeken. De CUE-verknikker zal gaan knipperen en de CD-speler zal wachten tot de PLAY/PAUSE-toets wordt ingedrukt (▶II) alvorens het volgende nummer te beginnen weergeven.

3. Als 'auto cueing' uit staat, zal de weergave automatisch beginnen vanaf het eerste nummer.

- Als de functie 'auto cueing' uit staat, zal de weergave automatisch voortgaan met het volgende nummer na afloop van het vorige enz. tot alle nummers in volgorde afgespeeld zijn.
- Nadat het laatste nummer gespeeld is, zal de weergave automatisch beëindigd worden.

## De weergave stoppen

Wanneer tijdens de weergave op de PLAY/PAUSE-toets (▶II) wordt gedrukt of als een cueing-punt werd opgegeven, druk dan op de CUE-toets om een snelle 'back cueing' te doen alvorens op de EJECT-toets te drukken (▲) om de CD uit te werpen.

- De CD komt tot stilstand en zal dan uit het apparaat komen.
- Merk op dat de CMX-3000 geen STOP-toets bevat.
- Drukken op de EJECT-toets tijdens de weergave heeft geen effect.

## De weergave onderbreken (pauze)

Druk op de PLAY/PAUSE-toets (▶II) om de weergave te onderbreken.

- De verknikker van de PLAY/PAUSE-toets en de cueing-verknikker (CUE) zal knipperen en de weergave zal worden onderbroken (pauzeren).
- Door nog eens op de PLAY/PAUSE-toets te drukken, zal de verknikker in de toets weer gaan branden en zal de weergave worden hervat.
- In de CDJ stand zal tijdens een pauze het geluid toch met onderbrekingen te horen zijn. Als u geen geluid wenst te horen, verlaag dan het uitgangsniveau op de audiomixer.
- Als u gedurende 80 minuten geen enkele functie bedient na een onderbreking van de weergave (pauze), dan zal de CD automatisch tot stilstand worden gebracht. Door in deze toestand op de PLAY/PAUSE-toets te drukken, zal de weergave hervat worden.

## Operación de reproductor para DJ

## Comienzo de la reproducción

1. Introduzca un disco en el reproductor A o B.
2. Si la localización automática se encuentra activada, presione el botón PLAY/PAUSE (▶II).

- Espere a que se ilumine el indicador del botón CUE antes de presionar el botón. Se saltará la zona de silencio inicial de la canción que se va a reproducir y la reproducción comenzará de forma instantánea a partir de las primeras barras de la canción.

Una vez se haya reproducido la primera canción, el reproductor buscará de forma automática el principio de la siguiente canción a reproducir. Se iluminará el indicador de localización CUE, parpadeará el indicador del botón PLAY/PAUSE y entonces el reproductor esperará a que se presione el botón PLAY/PAUSE (▶II) antes de comenzar la reproducción de la canción siguiente.

3. Si la localización automática se encuentra desactivada, la reproducción empezará de forma automática desde la primera canción.

- Cuando la localización automática se encuentre desactivada, una vez haya sonado la primera canción las siguientes canciones seguirán reproduciéndose de forma secuencial.
- La reproducción finalizará de forma automática cuando se complete la reproducción de la última canción.

## Parada de la reproducción

Durante la reproducción, presione el botón PLAY/PAUSE (▶II) o, si se ha especificado un punto de localización, presione el botón CUE para efectuar la localización regresiva antes de presionar el botón EJECT (▲) para expulsar el disco.

- La rotación del disco se detiene y se expulsa el disco.
- Observe que el CMX-3000 no trae un botón de parada.
- La presión del botón EJECT durante la reproducción no tiene ningún efecto.

## Pausa de la reproducción

Para dejar en pausa la reproducción, presione el botón PLAY/PAUSE (▶II)

- Parpadearán los indicadores del botón PLAY/PAUSE y de localización (CUE) y la reproducción se quedará en pausa.
- Al presionar otra vez el botón PLAY/PAUSE se iluminará el indicador del botón y se reanudará la reproducción.
- En el modo CDJ se seguirá oyendo sonido perturbado durante el modo de espera; si desea detener el sonido, baje el volumen del sonido de salida en su consola de mezcla de audio.
- Si no se realiza ningún tipo de operación durante 80 minutos o más tras dejar en pausa la reproducción, la rotación del disco se detendrá de forma automática. Presionando el botón PLAY/PAUSE se reanudará la reproducción.

**Bedieningsaanwijzingen voor DJ**

**Operación de reproductor para DJ**

**CD's afspelen op speler A**

(voor speler B gelden identieke aanwijzingen)

**Reproducción de discos en el reproductor A**

(funcionamiento idéntico para el reproductor B)

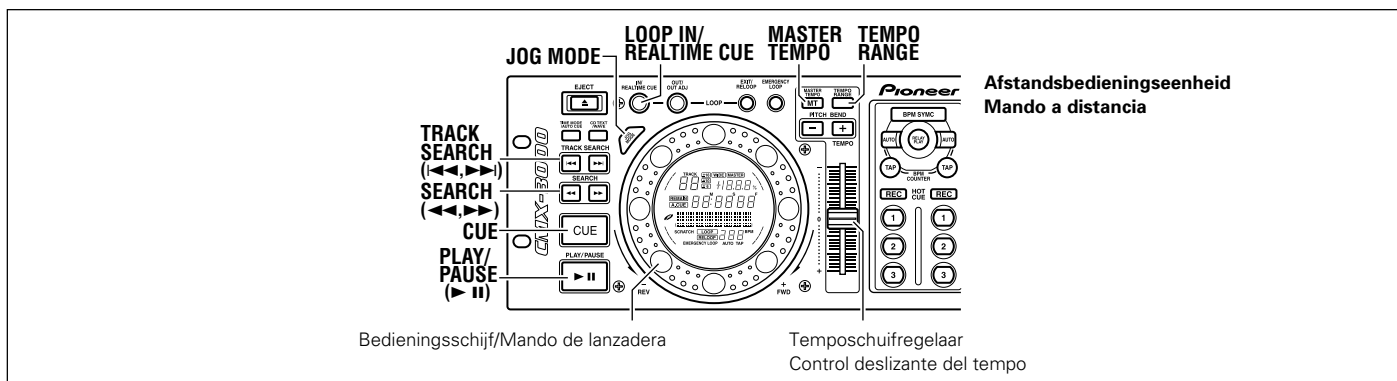

Afstandsbedieningseenheid  
Mando a distancia

Bedieningsschijf/Mando de lanzadera

Temposchuifregelaar  
Control deslizante del tempo

**Nummers overslaan**

■ **Nummers overslaan met de TRACK SEARCH-toetsen (zoek-toetsen) (◀◀, ▶▶)**

Druk op de toetsen 'zoeken vooruit' (◀◀) of 'zoeken achteruit' (▶▶) (TRACK SEARCH).

- Telkens u op de toets drukt, springt de CD-speler naar het volgende nummer in de opgegeven richting. (Om naar het vorige nummer te springen terwijl een nummer wordt afgespeeld, drukt u tweemaal na elkaar op de TRACK SEARCH-toets (◀◀).
- Door op de toets 'zoeken vooruit' (▶▶) of 'zoeken achteruit' (◀◀) te drukken en te blijven drukken, zullen meerdere nummers na elkaar worden overgeslagen. Door de toets 2 seconden of langer ingedrukt te houden, zal de snelheid waarmee nummers worden overgeslagen vergroten.
- Door op de toets 'zoeken achteruit' (◀◀) te drukken aan het begin van het eerste nummer, zal de CD-speler naar het laatste nummer springen.
- Door op de toets 'zoeken vooruit' (▶▶) te drukken bij het laatste nummer, zal de CD-speler naar het eerste nummer (nr. 1) springen.

■ **Supersnel zoeken van nummers**

Verdraai de bedieningsschijf, terwijl u een van de zoektoetsen TRACK SEARCH (◀◀, ▶▶) ingedrukt houdt.

- Door aan de bedieningsschijf te draaien in de richting waarin u nummers wenst over te slaan, terwijl u de toets 'zoeken vooruit' (▶▶) of 'zoeken achteruit' (◀◀) indrukt, zal de CD-speler met hoge snelheid gaan zoeken; daarbij is de zoeksnelheid evenredig met de mate waarin de schijf wordt gedraaid.
- De nummers zullen worden overgeslagen in dezelfde richting als waarin de schijf wordt gedraaid; de richting die aangegeven wordt de respectieve zoektoets (TRACK SEARCH) zal worden genegeerd.
- Door de TRACK SEARCH-toets weer los te laten zal de CD-speler de hoge snelheidszoekmodus verlaten.

**Snel vooruit en snel achteruit**

■ **De zoek-toetsen SEARCH (◀◀, ▶▶) gebruiken om snel vooruit en snel achteruit te 'spoelen'**

Druk tijdens het afspelen op de toets 'zoeken vooruit' of 'zoeken achteruit' (◀◀, ▶▶).

Door op de toets ZOEKEN vooruit (▶▶) te drukken en te blijven drukken zal de CD snel vooruit 'gespoeld' worden. Door op de toets ZOEKEN achteruit (◀◀) te drukken en te blijven drukken zal de CD snel achteruit 'gespoeld' worden.

**Salto de canciones**

■ **Salto de canciones utilizando los botones TRACK SEARCH (◀◀, ▶▶) (buscar canciones)**

Pulse el botón TRACK SEARCH en el sentido de avance o en el de retroceso (◀◀, ▶▶).

- Cada vez que se presiona el botón, el reproductor saltará hasta la siguiente canción en la dirección elegida. (Para saltar a la canción anterior mientras se está reproduciendo una canción, presione el botón TRACK SEARCH (◀◀) de retroceso dos veces consecutivas).
- Manteniendo presionado el botón TRACK SEARCH (◀◀, ▶▶) en el sentido de avance o en el de retroceso se podrán saltar varias canciones seguidas. Manteniendo presionado el botón durante dos segundos o más se conseguirá aumentar la velocidad de salto en avance/retroceso.
- Si presiona el botón TRACK SEARCH (◀◀) de búsqueda regresiva al principio de la primera canción, el reproductor saltará a la última canción.
- Si presiona el botón TRACK SEARCH (▶▶) de búsqueda progresiva durante la última canción, el reproductor saltará a la primera canción (es decir, a la canción N.º 1).

■ **Búsqueda ultra rápida de canciones**

Gire el mando de lanzadera mientras presiona el botón TRACK SEARCH (◀◀, ▶▶).

- Si gira el mando de lanzadera en la dirección que desea efectuar el salto, mientras presiona el botón de búsqueda progresiva o regresiva de canciones TRACK SEARCH (◀◀, ▶▶), el reproductor se establecerá en el modo de salto a alta velocidad, y la velocidad se ajustará de acuerdo con el grado de rotación del mando de lanzadera.
- Las canciones se saltarán en la misma dirección que la que se gire el mando de lanzadera. Se ignorará la dirección indicada por el botón TRACK SEARCH actualmente presionado.
- Al soltar el botón TRACK SEARCH, el reproductor abandona el modo de salto a alta velocidad.

**Avance e inversión rápidos**

■ **Empleo del botón SEARCH (◀◀, ▶▶) para efectuar el avance o la inversión rápidos**

Durante la reproducción, presione el botón de búsqueda progresiva o regresiva SEARCH (◀◀, ▶▶).

Al presionar el botón de búsqueda progresiva SEARCH (▶▶), manteniéndolo presionado, se efectuará el avance rápido en el CD. Al presionar el botón de búsqueda regresiva SEARCH (◀◀), manteniéndolo presionado, se efectuará la inversión rápida en el CD.

**Bedieningsaanwijzingen voor DJ**

**Operación de reproductor para DJ**

■ **Supersnel zoeken**

**Verdraai de bedieningsschijf, terwijl u een van de zoektoetsen SEARCH (◀◀, ▶▶) ingedrukt houdt.**

- Door aan de bedieningsschijf te draaien in de richting waarin u wenst te zoeken, terwijl u de toets 'zoeken vooruit' of 'zoeken achteruit' indrukt (◀◀, ▶▶), zal de CD-speler met hoge snelheid vooruit of achteruit gaan zoeken.
- De CD wordt doorzocht in dezelfde richting als waarin de schijf wordt gedraaid; de richting die aangegeven wordt met de respectieve zoektoets (SEARCH) zal worden genegeerd.
- De weergave zal hernemen wanneer de bedieningsschijf niet meer gedraaid wordt.
- Door de SEARCH-toets weer los te laten zal de CD-speler de hoge snelheidszoekmodus verlaten.

**Instelling van cueing-punten (\*)**

Nadat een cueing-punt in het geheugen werd opgeslagen kan het gebruikt worden om de CD-speler in een toestand te plaatsen waarbij hij klaar is om te beginnen weergeven vanaf het cueing-punt door op de CUE-toets te drukken.

■ **Manuele cueing**

**1. Druk tijdens de weergave op de PLAY/PAUSE-toets (▶II) om de weergave te onderbreken op een punt van waaraf u wilt beginnen weergeven.**

**2. Het zoeken van de precieze positie van het cueing-punt.**

■ **Gebruik van vensternummers om cueing-punten op te geven.**

Cueing-punten kunnen opgegeven worden in vensterpunten (waarbij 75 vensters overeenkomt met 1 seconde).

Gebruik de bedieningsschijf of de toets voorwaarts of achterwaarts zoeken SEARCH (◀◀, ▶▶) om in het gewenste venster te geraken. Door de bedieningsschijf te draaien gaat de CD-speler 75 vensters in de opgegeven richting verder of terug. Zo ook gaat de CD-speler 1 venster verder of keert een venster terug in de opgegeven richting door op een van de twee zoektoetsen (SEARCH) te drukken.

■ **Luister naar het geluid in het huidige venster om het cueing-punt te bepalen.**

Draai de bedieningsschijf en keer dan terug tot juist voor het punt van waarop u de weergave wenst te beginnen. (Het aldus bepaalde cueing-punt is het punt dat direct na het geluid dat gehoord kan worden tijdens een cueing-pauze.)

**3. Druk op de CUE-toets wanneer u het gewenste vensternummer bereikt of het geluid hoort van waaraf u met de cueing wenst te beginnen.**

- Wanneer het geluid stil gezet wordt en de CUEING-verklikker (CUE) gaat branden, is het cueing-punt in het geheugen opgeslagen.
- Telkens een nieuw cueing punt in het geheugen wordt opgeslagen, zal het vorige cueing punt uit het geheugen worden gewist.

■ **Real-time cueing**

**Druk tijdens het afspelen op de toets LOOP IN/REALTIME CUE op het gewenste cueing-punt.**

Dit punt zal als nieuw cueing-punt worden opgeslagen.

■ **Controle van de ceuing-punten (cueing-punt-sampler)**

**Druk op de CUE-toets na een bepaald ceuing-punt te hebben opgegeven.**

- Het geluid op het gespecificeerde cueing-punt zal blijven weergegeven worden, zolang als de CUE-toets wordt ingedrukt.

■ **Terugkeren naar een cueing-punt (back cueing)**

**1. Druk tijdens de weergave op de CUE-toets.**

- De CD-speler zal terugkeren naar het opgegeven cueing-punt.

**2. Druk op de PLAY/PAUSE-toets (▶II).**

- De CD-speler zal meteen beginnen weergeven vanaf het opgegeven cueing-punt.

■ **Búsqueda súper rápida**

**Gire el mando de lanzadera mientras presiona uno de los botones SEARCH (◀◀, ▶▶).**

- Si gira el mando de lanzadera en la dirección que desea efectuar la búsqueda, mientras presiona el botón de búsqueda progresiva o regresiva SEARCH (◀◀, ▶▶), el reproductor se establecerá en el modo de avance rápido a alta velocidad o en el modo de inversión rápida a alta velocidad.
- Se realizará la búsqueda en el CD en la misma dirección en la que se haya girado el mando de lanzadera. Se ignorará la dirección indicada por el botón SEARCH actualmente presionado.
- La reproducción se reanudará cuando deje de girarse el mando de lanzadera.
- Al soltar el botón SEARCH, el reproductor abandona el modo de búsqueda a alta velocidad.

**Ajustes de puntos de localización (\*)**

Una vez se ha almacenado en la memoria un punto de localización, podrá utilizarse para establecer el reproductor en un estado en el que esté preparado para iniciar la reproducción desde el punto de localización al presionar el botón CUE.

■ **Localización manual**

**1. Durante la reproducción, presione el botón PLAY/PAUSE (▶II) para pausar la reproducción en el punto desde el que usted desee iniciar la reproducción.**

**2. Búsqueda de la posición precisa del punto de localización.**

■ **Empleo de números de trama para especificar puntos de localización**

Los puntos de localización pueden especificarse en unidades de 1 trama (75 tramas son equivalentes a 1 segundos).

Emplee el mando de lanzadera o el botón de búsqueda progresiva o regresiva SEARCH (◀◀, ▶▶) para avanzar a la trama deseada. Una rotación del mando de lanzadera hace que el reproductor avance o retroceda 75 tramas en la dirección especificada. De forma similar, presionando el botón de búsqueda progresiva o regresiva SEARCH, el reproductor avanza o retrocede 1 trama en la dirección especificada.

■ **Audición del sonido en la trama actual para determinar el punto de localización**

Gire lentamente el mando de lanzadera y luego ajústelo de nuevo en el punto desde el que usted desee iniciar la reproducción. (El punto de localización de este modo definido consistirá de este punto directamente después del sonido que puede oírse durante una pausa de localización.)

**3. Presione el botón CUE cuando llegue al número de trama deseado u oiga el sonido en el punto desde el que usted desee iniciar la localización.**

- Cuando se silencia el sonido y se enciende el indicador de localización (CUE), el punto de localización ha quedado almacenado en la memoria.
- Cada vez que se almacena en la memoria un nuevo punto de localización, el punto de localización anterior se borra de la memoria.

■ **Localización en tiempo real**

**Durante la reproducción, presione el botón LOOP IN/REALTIME CUE en el punto de localización deseado.**

Entonces se registrará este punto como el nuevo punto de localización.

■ **Comprobación de los puntos de localización (muestreador de puntos de localización)**

**Después de haber especificado un punto de localización, presione el botón CUE.**

- El sonido del punto de localización especificado seguirá reproduciéndose mientras se tenga presionado el botón CUE.

■ **Para volver a un punto de localización (localización regresiva)**

**Bedieningsaanwijzingen voor DJ**

**Operación de reproductor para DJ**

**CD's afspelen op speler A**

(voor speler B gelden identieke aanwijzingen)

**Reproducción de discos en el reproductor A**

(funcionamiento idéntico para el reproductor B)

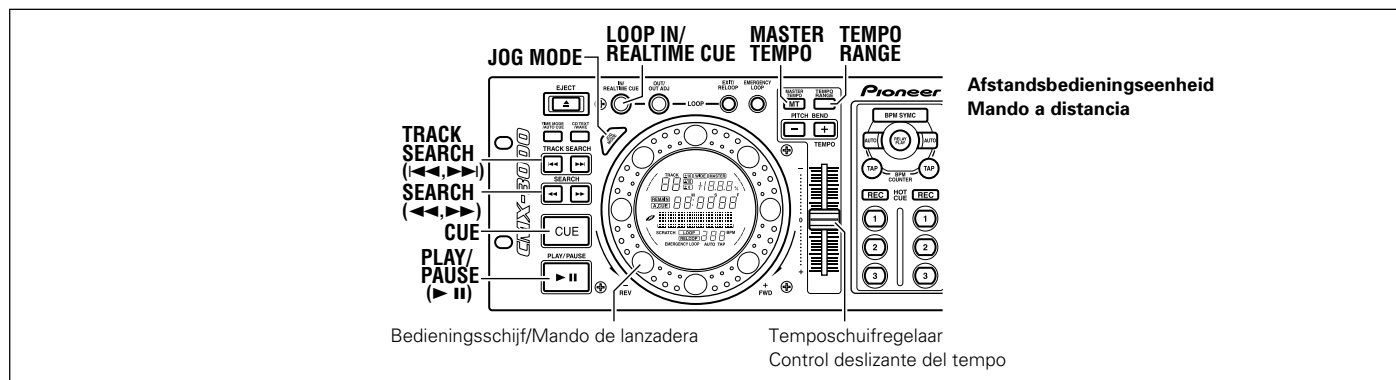

**De cueing-punten wijzigen (cue-punt afstellen)**

1. **Druk tijdens de weergave op de CUE-toets.**
  - De CD-speler zal terugkeren naar het momenteel opgegeven cueing-punt.
2. **Druk op de toets vooruit of achteruit zoeken SEARCH (◀◀, ▶▶)**
  - Het ceuing-punt zal 1 venstereenheid vooruit of achteruit worden verschoven.
  - Het ceuing-punt kan ook vooruit of achteruit worden verschoven door op de toets vooruit of achteruit zoeken SEARCH (◀◀, ▶▶) te drukken en dan aan de bedieningsschijf te draaien.
3. **Druk op de CUE-toets.**
  - Het punt waar de CUE-toets wordt ingedrukt, zal het nieuwe cueing-punt worden.

1. **Durante la reproducción, presione el botón CUE.**
  - El reproductor volverá al punto de localización especificado.
2. **Presione el botón PLAY/PAUSE (▶||).**
  - La reproducción se iniciará inmediatamente desde el punto de localización especificado.

**Cambio de los puntos de localización (ajuste de puntos de localización)**

1. **Durante la reproducción, presione el botón CUE.**
  - El reproductor volverá al punto de localización especificado.
2. **Presione el botón de búsqueda progresiva o regresiva SEARCH (◀◀, ▶▶).**
  - El punto de localización se desplaza hacia delante o atrás en unidades de 1 trama.
  - El punto de localización también puede desplazarse hacia delante o atrás con el botón de búsqueda progresiva o regresiva SEARCH (◀◀, ▶▶) y girando entonces el mando de lanzadera.
3. **Presione el botón CUE.**
  - El punto en el que se presiona el botón CUE pasará a ser el nuevo punto de localización.

**Wijzigen van de afspeelsnelheid (\*)**

**Gebruik hiervoor de temposchuifregelaar.**

Schuif de regelaar naar u toe (+) om het tempo te verhogen en van u af (-) om het tempo te verlagen.

- De wijziging van de afspeelsnelheid (tempo) wordt op het display aangegeven.
- De afspeelsnelheid kan gewijzigd worden zonder dat de toonhoogte verandert (☞ "Instellen van een hoofdtempo").

**Kiezen van het temporegelbereik**

**Druk op de TEMPO RANGE toets.**

Telkens wanneer op de toets wordt gedrukt, verandert het instelbereik van de temposchuifregelaar (±6%, ±10%, ±16%, WIDE). Bij de ±6% instelling is de afsteleenheid 0,05%, bij de ±10% en de ±16% instelling is de afsteleenheid 0,1%. Bij de WIDE instelling kan het tempo worden gevarieerd binnen een bereik van ±100%, in stapjes van 0,5%.

- Het gekozen instelbereik wordt op het display aangegeven.

**Instellen van een hoofdtempo (\*)**

**Druk tijdens afspelen op de MASTER TEMPO toets.**

Wanneer de toets wordt ingedrukt, licht **MASTER TEMPO** op en zal zelfs wanneer de temposchuifregelaar wordt gebruikt om de afspeelsnelheid (tempo) te wijzigen het geluid (toonhoogte) niet veranderen.

- Aangezien bij gebruik van deze functie digitaal geluid geproduceerd wordt, zal de geluidskwaliteit niet hetzelfde zijn.

**Cambio de la velocidad de reproducción (\*)**

**Mueva el control deslizante del tempo hacia usted.**

Deslice el control hacia usted (+) para acelerar el tempo, y deslícelo hacia el sentido contrario (-) para aminorarlo.

- La proporción de cambio de la velocidad de reproducción (tempo) se muestra en el visualizador.
- La velocidad de reproducción puede cambiarse sin cambiar el tono (☞ "Ajuste de un tempo principal").

**Selección del margen de ajuste del tempo**

**Presione el botón TEMPO RANGE.**

Cada vez que se presiona el botón, cambia el margen de ajuste posible con el control deslizante de control del tempo (±6%, ±10%, ±16%, WIDE). En ±6%, la unidad de ajuste es 0,05%, en ±10% y ±16% la unidad de ajuste es 0,1%. Cuando se ajusta a WIDE, el tempo puede ajustarse en unidades de ajuste del 0,5% dentro del margen de ±100%.

- El margen de ajuste variable seleccionable se muestra en el visualizador.

**Ajuste de un tempo principal (\*)**

**Durante la reproducción, presione el botón MASTER TEMPO.**

Cuando se presiona, se enciende **MASTER TEMPO**, y aunque se emplee el control deslizante de control del tempo para cambiar la velocidad (el tempo), el sonido (clave, tono) no cambiará.

- Puesto que en este modo el sonido se produce digitalmente, cambia la calidad del sonido.

## Bedieningsaanwijzingen voor DJ

## Functies van de bedieningsschijf (\*)

**1. De bedieningsschijf gebruiken tijdens weergave (toonhoogte-verbuiging)**

- Door aan de bedieningsschijf te draaien tijdens de weergave wordt de snelheid verhoogd of verlaagd (richting FWD+ resp. REV-) en wel evenredig met de mate waarin de schijf wordt verdraaid.
- Als de bedieningsschijf niet meer gedraaid wordt, gaat de weergave voort met de originele snelheid.

**2. De bedieningsschijf verdraaien tijdens weergave (kras-weergave)**

Zie "Kras-weergave" op blz. 88.

**3. De bedieningsschijf gebruiken tijdens een onderbroken weergave (opzoeken van vensters)**

- Door aan de bedieningsschijf te draaien, begint de CD-speler te zoeken in eenheden van 1 venster groot.
- Voor normale weergave draait u de bedieningsschijf met constante snelheid in de FWD+ richting.

**4. De bedieningsschijf verdraaien na de SEARCH-toets (zoeken) ingedrukt te hebben bij het wachten op cueing (Cueing-punt opzoeken)**

Door op een van de zoektoetsen te drukken SEARCH (◀◀, ▶▶) tijdens het wachten op cueing gaat de CD-speler over naar de cueing-pauzmodus; door de bedieningsschijf op dat moment te verdraaien, gaat de CD-speler op zoek naar mogelijke cueing-punten. Door op de CUE-toets te drukken nadat de speler verder bewogen is of teruggespoeld is naar een nieuw cueing-punt, zal dit nieuwe cueing-punt in het geheugen worden opgeslagen.

**5. De bedieningsschijf verdraaien na de zoektoets (SEARCH) te hebben ingedrukt tijdens de weergave (supersnel zoeken)**

Door aan de bedieningsschijf te draaien in de richting waarin u nummers wenst te zoeken, terwijl u de toets 'zoeken vooruit' of 'zoeken achteruit' indrukt SEARCH (◀◀, ▶▶), zal de CD-speler met hoge snelheid gaan zoeken.

**6. De bedieningsschijf verdraaien tijdens het indrukken van de TRACK SEARCH-toets (supersnel zoeken van nummers)**

Door aan de bedieningsschijf te draaien in de richting waarin u nummers wenst te zoeken, terwijl u de toets 'nummers zoeken vooruit' of 'nummers zoeken achteruit' indrukt TRACK SEARCH (◀◀, ▶▶), zal de CD-speler in de modus 'nummers zoeken met hoge snelheid' komen. De richting en de snelheid waarmee gezocht wordt komt overeen met de richting waarin en de hoek waarover de bedieningsschijf wordt verdraaid.

## Operación de reproductor para DJ

## Funciones del mando de lanzadera (\*)

**1. Empleo del mando de lanzadera durante la reproducción (inflexión del tono)**

- Girando el mando de lanzadera durante la reproducción se acelera la velocidad (cuando se gira en la dirección FWD+) o se aminora (cuando se gira en la dirección REV-) de acuerdo con el grado de giro del mando de lanzadera.
- Una vez se ha dejado de girar el mando de lanzadera, la reproducción se reanuda a su velocidad original.

**2. Giro del mando de lanzadera durante la reproducción (reproducción rascada)**

Vea la página 88: "Reproducción rascada".

**3. Empleo del mando de lanzadera mientras la reproducción está pausada (búsqueda de tramas)**

- El giro del mando de lanzadera hace que el reproductor empiece la búsqueda en unidades de 1 trama.
- Gire el mando de lanzadera a una velocidad fija en la dirección de FWD+ para efectuar la reproducción a la velocidad normal.

**4. Giro del mando de lanzadera después de haber presionado el botón SEARCH mientras se espera la localización (búsqueda de punto de localización)**

Si se presiona uno de los botones SEARCH (◀◀, ▶▶) mientras se espera la localización, el reproductor se establece en el modo de pausa de localización, y girando entonces el mando de lanzadera, el reproductor busca posibles puntos de localización. Si se presiona el botón CUE después de que el reproductor ha avanzado o retrocedido a un nuevo punto de localización, el nuevo punto de localización se introducirá en la memoria.

**5. Giro del mando de lanzadera mientras se presiona el botón SEARCH durante la reproducción (búsqueda súper rápida)**

Si se gira el mando de lanzadera en la dirección deseada para efectuar la búsqueda mientras se presiona el botón de búsqueda progresiva o regresiva SEARCH (◀◀, ▶▶), el reproductor se establece en el modo de búsqueda a alta velocidad.

**6. Giro del mando de lanzadera mientras se presiona el botón TRACK SEARCH durante la reproducción (búsqueda de canciones súper rápida)**

Si se gira el mando de lanzadera en la dirección deseada para efectuar la búsqueda mientras se presiona el botón de búsqueda de canciones progresiva o regresiva TRACK SEARCH (◀◀, ▶▶), el reproductor se establece en el modo de búsqueda de canciones a alta velocidad, y la dirección y velocidad de la búsqueda se ajustará de acuerdo con la dirección y grado de giro del mando de lanzadera.

## GEAVANCEERDE BEDIENING

## OPERACIONES AVANZADAS

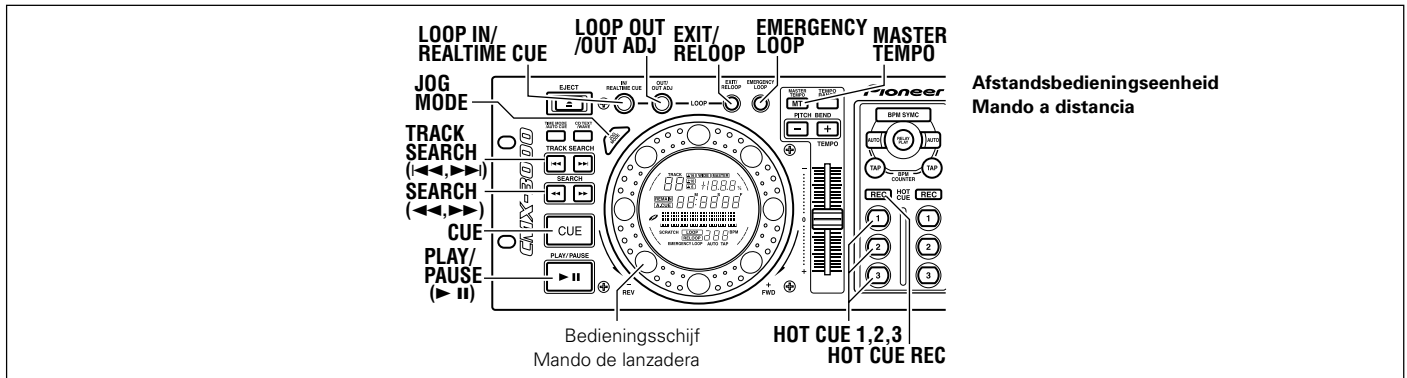

De functies aangegeven met een \* (sterretje) kunnen niet worden gebruikt wanneer de DIGITAL MODE schakelaar op ON staat (de digitale uitgangsaansluiting is in gebruik).

Las funciones indicadas con \* no pueden utilizarse cuando se ha activado el selector DIGITAL MODE (y se emplean las tomas de salida digital).

### Kras-weergave (\*)

Wanneer de bedieningsschijffunctie is ingesteld op SCRATCH, zal bij ronddraaien van de bedieningsschijf het afspelen geschieden overeenkomstig de richting en snelheid waarmee de bedieningsschijf wordt rondgedraaid.

#### 1. Druk op de JOG MODE toets.

- De SCRATCH indicator knippert en de gegevens worden in het geheugen vastgelegd. Wanneer alle gegevens in het geheugen zijn vastgelegd, zal de SCRATCH indicator continu oplichten. Als abrupt aan de bedieningsschijf wordt gedraaid terwijl de indicator knippert, is het mogelijk dat er geluid wordt overgeslagen.

#### 2. Draai de bedieningsschijf in de richting en met de snelheid waarmee u wilt afspelen.

- De CD wordt afgespeeld overeenkomstig de richting en snelheid waarmee de bedieningsschijf wordt rondgedraaid.

#### 3. Laat de bedieningsschijf los.

- De oorspronkelijke CD-weergave wordt hervat.
- Als de SEARCH toets wordt ingedrukt tijdens een pauze bij gebruik van de SCRATCH bedieningsschijffunctie, zal de weergavefunctie veranderen van langzaam naar normaal weergeven en zoeken, afhankelijk van hoelang de toets wordt ingedrukt.

### Hot-cue functie (\*)

Er kunnen drie hot-cue punten (1, 2, 3) in het geheugen worden vastgelegd, zodat u het afspelen onmiddellijk vanaf een van deze drie punten kunt starten. Tevens kunnen cue-punten en lus-punten in het geheugen worden geprogrammeerd en naderhand door middel van een druk op de toets worden opgeroepen.

#### ■ Instellen van een hot-cue punt

#### 1. Druk op de HOT CUE REC toets om de HOT CUE opnamefunctie in te schakelen (de REC toets licht op).

#### 2. Druk tijdens weergeven of weergavepauze op de HOT CUE toets 1, 2 of 3, bij het punt dat u als hot-cue punt wilt instellen.

- De ingedrukte toets knippert 2 seconden en licht dan continu op.
- Als het hot-cue punt tijdens cueing-pauze of cue-standby wordt ingesteld, worden het cue-punt en de lus-informatie (wanneer de LOOP indicator oplicht) opgenomen.

#### 3. Na het voltooiën van de instelling drukt u op de HOT CUE REC toets om de toegangsfunctie in te schakelen (het lampje van de toets dooft).

### Reproducción rascada (\*)

Cuando el mando de lanzadera se ajusta en SCRATCH, al girar el mando de lanzadera, el disco se reproduce en la dirección y a la velocidad correspondientes a la dirección y velocidad con la que se gira el mando de lanzadera.

#### 1. Presione el botón JOG MODE.

- El indicador SCRATCH parpadeará y los datos se almacenarán en la memoria. Cuando se hayan almacenado todos los datos en la memoria, el indicador SCRATCH quedará encendido. Si se mueve severamente el mando de lanzadera mientras el indicador está parpadearando, es posible que se produzcan saltos del sonido.

#### 2. Gire el mando de lanzadera en la dirección y a la velocidad que usted desea que se realice la reproducción.

- La reproducción del disco corresponderá a la dirección y a la velocidad de rotación del mando.

#### 3. Detenga la operación del mando de lanzadera.

- La reproducción del CD volverá a su estado original.
- Cuando se presiona el botón SEARCH durante una pausa en el modo de lanzadera SCRATCH, el modo de reproducción cambia de reproducción lenta a normal y se efectúa la búsqueda dependiendo del tiempo que se tiene presionado el botón.

### Localización rápida (\*)

Pueden programarse hasta tres puntos de localización rápida (1, 2, 3) en la memoria, para que usted pueda iniciar instantáneamente la reproducción desde cualquiera de estos puntos.

Los puntos de localización y los puntos de bucle también pueden programarse en la memoria y llamarse con una sola pulsación.

#### ■ Ajuste de un punto de localización rápida

#### 1. Presione el botón HOT CUE REC para ajustar el modo de grabación HOT CUE (se enciende el botón REC).

#### 2. Durante la pausa de grabación o de reproducción, presione uno de los botones HOT CUE 1, 2 ó 3 en el lugar en el que desee ajustar un punto de localización rápida.

- El botón presionado parpadeará durante 2 segundos y luego quedará encendido.
- Si se ajusta la localización rápida durante la pausa de localización o durante la espera de localización, se grabará el punto de localización y la información de bucle (cuando el indicador LOOP esté encendido).

#### 3. Después de terminar el ajuste, presione el botón HOT CUE REC para cambiar al modo de acceso (se apagará la luz del botón).



## Geavanceerde bediening

## ■ Hot-cue start

## 1. Druk tijdens weergeven, pauze of cue-standby op de HOT CUE toets (1, 2 of 3) waarmee het gewenste startpunt is geprogrammeerd.

- Het afspelen begint onmiddellijk vanaf het geprogrammeerde punt.
- Als er lus-informatie is geprogrammeerd met de HOT CUE toets, zal de lus-weergave gestart worden.

## ■ Programmeren en oproepen van hot-cue informatie

- De ingestelde hot-cue informatie wordt in het geheugen van de CD-speler geprogrammeerd wanneer de CD uit het apparaat wordt genomen.
- Om de geprogrammeerde hot-cue informatie voor de volgende CD op te roepen, moet u de oproepprocedure uitvoeren. Wanneer een CD wordt geplaatst waarvoor geprogrammeerde hot-cue instellingen in het apparaat aanwezig zijn, zal de HOT CUE toets gaan knipperen. Als u dan op de knipperende HOT CUE toets drukt, gaat de REC toets knipperen en wordt de informatie opgeroepen. Nadat de hot-cue informatie is opgeroepen, zal het lampje van de REC toets uitgaan en zal de HOT CUE toets continu oplichten. Als u de geprogrammeerde hot-cue informatie niet nodig hebt, drukt u op de REC toets zodat de HOT CUE toets niet meer knippert. Steek de CD opnieuw in het apparaat wanneer u naderhand besluit om de informatie toch op te roepen.
- De CD-speler heeft een niet-vluchtig geheugen, zodat de informatie die in het geheugen van de CD-speler is geprogrammeerd ook bewaard blijft wanneer het apparaat wordt uitgeschakeld of de stekker uit het stopcontact wordt getrokken. In het geheugen van de CD-speler kan de informatie voor ongeveer 1000 CD's, inclusief de WAVE informatie, worden opgeslagen. Als het geheugen vol raakt, zal de oudste, minst gebruikte informatie automatisch worden overschreven door de nieuwe informatie.
- Instellingen die gemaakt zijn voor de originele disc kunnen niet gelezen worden wanneer de disc gekopieerd is naar een CD-R of CD-RW.

## Lus-weergave (LOOP) (\*)

## ■ Een lus definiëren

1. Druk op de PLAY/PAUSE-toets (▶II) om de weergave te beginnen.
2. Druk tijdens de weergave op de LOOP IN/REALTIME CUE-toets op het punt vanwaar u de lus wenst te starten.
  - Merk op dat deze bewerking niet moet worden uitgevoerd als een vooraf ingevoerd cueing-punt als beginpunt van de lus moet worden gebruikt.
3. Druk tijdens de weergave op de LOOP OUT/OUT ADJ-toets op het punt waarop u de lus wenst te stoppen.
  - De lusweergave (herhalen) zal beginnen vanaf het beginpunt van de lus tot het eindpunt van de lus.

## ■ De lusweergave stoppen

- Druk tijdens de lusweergave (herhalen) op de EXIT/RELOOP-toets.
- Zodra dit gebeurd is, zal de speler na het eindpunt van de lus niet terugkeren naar het beginpunt van de lus, maar zonder onderbreking het volgende nummer weergeven.

## ■ Het eindpunt van de lus wijzigen

1. Druk tijdens de lusweergave op de LOOP OUT/OUT ADJ-toets.
  - Het eindpunt (tijd) van de lus zal worden weergegeven op het display, de LOOP OUT/OUT ADJ-toets zal snel beginnen te knipperen en de LOOP IN/REALTIME CUE-toets zal doven.
2. Druk op de toets voorwaarts of achteruit zoeken SEARCH (◀◀, ▶▶) of draai aan de bedieningsschijf.
  - Het eindpunt van de lus zal naar voren of naar achteren worden verschoven met telkens 1 frame.
  - Door op de LOOP OUT/OUT ADJ-toets te drukken of minstens 30 seconden te wachten, zal de CD-speler de modus voor het wijzigen van het beginpunt van de lus verlaten en de lusweergave voortzetten.

## Operaciones avanzadas

## ■ Inicio de localización rápida

## 1. Durante la reproducción, durante la pausa, o durante la espera de localización, presione el botón HOT CUE (1, 2, ó 3) que tenga programado el punto de inicio deseado.

- La reproducción se iniciará instantáneamente desde el punto programado.
- Si hay programada información de bucle en el botón HOT CUE, se iniciará la reproducción de bucle.

## ■ Programación y restauración de información de localización rápida

- La información de localización rápida se programa en la memoria del reproductor en el momento en que se extrae un disco del reproductor.
- Para poder emplear la información de ajuste de localización rápida para el disco siguiente, es necesario efectuar una restauración. El botón HOT CUE parpadeará cuando haya información de ajuste de localización rápida anterior al insertar un disco. Cuando se presiona el botón HOT CUE que está parpadeando, el botón REC parpadeará y se restaurará la información. Cuando se haya restaurado el punto de localización rápida, se apagará el botón REC y el botón HOT CUE quedará encendido. Si no se propone utilizar la información de localización rápida, presione el botón REC para apagar el botón HOT CUE que está parpadeando. Para efectuar de nuevo la restauración, inserte el disco otra vez.
- La memoria del reproductor no es volátil, por lo que la información programada en la memoria del reproductor se conservará aunque se interrumpa o desconecte la alimentación. La memoria, incluyendo la información de WAVE, es capaz de retener información sobre unos 1.000 discos CD. Si se llena la memoria, su contenido se reescribirá automáticamente, empezando por la información más antigua y la utilizada con menor frecuencia.
- Sin embargo, el contenido de los ajustes del disco original no puede leerse en el caso de discos copiados a discos CD-R o CD-RW.

## Reproducción de bucles (\*)

## ■ Definición de un bucle

1. Presione el botón PLAY/PAUSE (▶II) para iniciar la reproducción.
2. Durante la reproducción, presione el botón LOOP IN/REALTIME CUE en el punto desde el que usted desee iniciar el bucle.
  - Tenga presente que no es necesario efectuar esta operación si se propone utilizar un punto de localización previamente grabado como punto de entrada de bucle.
3. Durante la reproducción, presione el botón LOOP OUT/OUT ADJ en el punto en el que usted desee finalizar el bucle.
  - Se iniciará la reproducción del bucle desde el punto de entrada hasta el punto de salida del bucle.

## ■ Para detener la reproducción

- Durante la reproducción del bucle, presione el botón EXIT/RELOOP.
- Una vez lo haya presionado, la reproducción continuará en secuencia desde el punto de salida del bucle sin volver al punto de entrada del bucle.

## ■ Cambio del punto de salida del bucle

1. Durante la reproducción del bucle, presione el botón LOOP OUT/OUT ADJ.
  - Se visualizará el tiempo del punto de salida del bucle en el panel visualizador, el botón LOOP OUT/OUT ADJ empezará a parpadear con rapidez, y se apagará el botón LOOP IN/REALTIME CUE.
2. Presione el botón de búsqueda progresiva o regresiva SEARCH (◀◀, ▶▶) o gire el mando de lanzadera.
  - El punto de salida del bucle se desplazará hacia delante o atrás en unidades de 1 trama.
  - Si se presiona el botón LOOP OUT/OUT ADJ o si se espera 30 segundos o más, el reproductor saldrá del modo de entrada de actualización del punto de bucle y reanudará la reproducción del bucle.

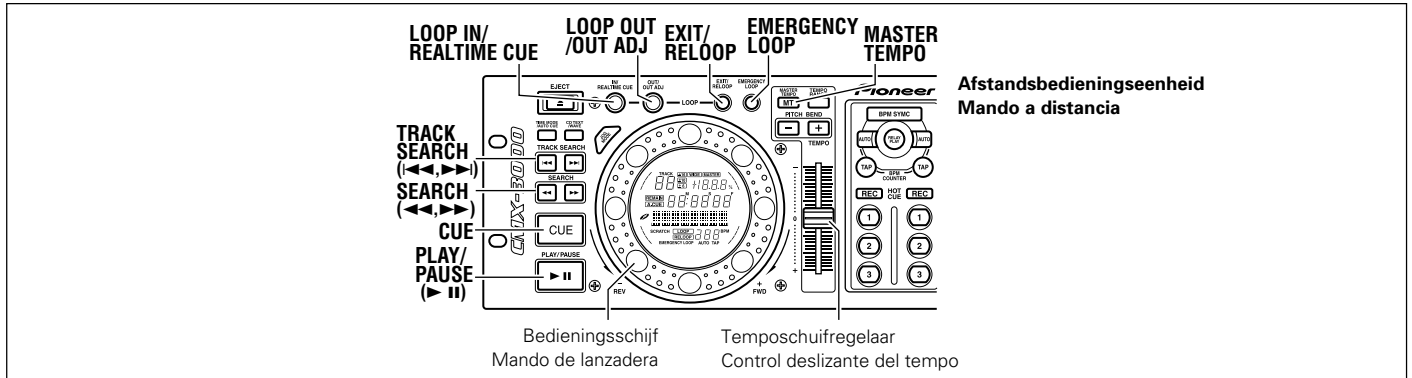

### ■ Terugkeren naar de lusweergave

Druk nadat de lusweergave is gestopt op de EXIT/RELOOP-toets tijdens de weergave om terug te keren naar de lusweergave.

- De CD-speler zal terugkeren naar het momenteel gedefinieerde beginpunt van de lus en de lusweergave vanaf dat punt hernemen.

### ■ Programmeren van lusweergave-informatie

De lusweergave-informatie kan met een HOT CUE toets geprogrammeerd worden zodat u steeds snel de lusweergave kunt starten. Zie "Hot-cue functie" (blz. 88).

### ■ Automatisch instellen van het lus-eindpunt ("urgente" lus-instelling)

Druk tijdens weergeven op de EMERGENCY LOOP toets.

- De normale lusweergave-aanduidingen verschijnen (de toets knippert en LOOP indicator licht op) en de EMERGENCY LOOP indicator knippert.
- Het punt waar de toets wordt ingedrukt, wordt het lus-beginpunt. Het lus-eindpunt wordt als volgt ingesteld:
  - Als de meteen eraan voorafgaande BPM waarde bekend is, zal het lus-eindpunt vier maatslagen na het lus-beginpunt worden ingesteld.
  - Als de meteen eraan voorafgaande BPM waarde niet bekend is, zal het lus-eindpunt vier seconden na het lus-beginpunt worden ingesteld.
  - Als een van de bovenstaande condities (4 maatslagen later of 4 seconden later) na het einde van het muziekstuk optreedt, zal het einde van het muziekstuk als het lus-eindpunt worden ingesteld.
- Als op de EXIT/RELOOP toets wordt gedrukt, komt de lusweergave te vervallen en wordt de normale weergave hervat.

### ■ Para volver a la reproducción del bucle

Después de haberse detenido la reproducción del bucle, presione el botón EXIT/RELOOP durante la reproducción para volver a la reproducción del bucle.

- El reproductor volverá al punto de entrada de bucle actualmente definido e iniciará la reproducción del bucle (es decir, repetición del bucle) otra vez desde este punto.

### ■ Para programar la información de reproducción de bucle

Puede programarse la información de reproducción de bucle en un botón HOT CUE para poder realizar la reproducción del bucle con un solo accionamiento. Vea la sección "Localización rápida" (pág. 88).

### ■ Para ajustar automáticamente el final del bucle (bucle de emergencia)

Durante la reproducción, presione el botón EMERGENCY LOOP.

- Se visualiza la reproducción para bucle normal (el botón parpadea y se enciende el indicador LOOP), y parpadea el indicador EMERGENCY LOOP.
- El punto en el que se presiona el botón pasa a ser el punto de entrada de bucle, y se ajusta automáticamente un punto de salida de bucle de la forma siguiente:
  - Si se conoce el valor de BPM inmediatamente anterior, el punto de salida de bucle se ajustará 4 tiempos después del punto de entrada del bucle.
  - Si no se conoce el valor de BPM inmediatamente anterior, el punto de salida de bucle se ajustará 4 segundos después del punto de entrada del bucle.
  - Si se produce una de las condiciones de arriba (4 tiempos después o 4 segundos después) después del final de la canción, el final de la canción se ajustará como punto de salida del bucle.
- Si se presiona el botón EXIT/RELOOP, se cancelará la reproducción del bucle y se reanudará la reproducción normal.

## Geavanceerde bediening

## WAVE display (\*)

Dit display toont de lage tonen die de maatslag van het muziekstuk bepalen (bastrommel enz.), zodat u weet waar de keerpunten en eindpunten in het muziekstuk zijn.

- Het WAVE display verschijnt terwijl het muziekstuk wordt weergegeven. Wanneer het WAVE display eenmaal is aangegeven, wordt de informatie in het geheugen vastgelegd, zodat deze de volgende keer meteen beschikbaar is. Instellingen die gemaakt zijn voor de originele disc kunnen niet gelezen worden wanneer de disc gekopieerd is naar een CD-R of CD-RW.
- Maximaal kan de informatie voor 99 muziekstukken van een CD in het geheugen worden vastgelegd.
- Bij een muziekstuk met erg weinig variatie in de lagere tonen van de maatslag, is het mogelijk dat het keerpunt niet juist wordt aangegeven.
- Als tijdens weergave bepaalde functies zoals zoeken, pauze of de bedieningsschijf worden gebruikt, is het mogelijk dat de WAVE gegevens op de plaats waar de betreffende bedieningshandelingen worden uitgevoerd niet worden opgenomen. In dat geval moeten de WAVE gegevens opnieuw worden opgenomen.

## CD TEXT display

Bij CD's die geschikt zijn voor de CD TEXT functie schuiven de disc-titel en de muzikertitels over het display (er kunnen alleen alfanumerieke tekens en bepaalde symbolen worden getoond). Wanneer de disc-titel wordt getoond, licht de  aanduiding op.

## Mengen (overvloeien) van verschillende muziekstukken (\*)

## Voorbeeld:

Gebruik van een DJ-mengpaneel om de geluiden van het muziekstuk dat nu wordt afgespeeld (in CD-speler A) en tevens via de luidsprekers wordt weergegeven, te mengen met de geluiden van het erop volgende muziekstuk B (in CD-speler B).

- Sluit CD-speler A aan op de CH1-ingangspoort en CD-speler B op de CH2-ingangspoort van het DJ-mengpaneel.
  - Zet de frequentieafstemming (trim), de kanaalfaders en de master-VR van het DJ-mengpaneel op het gewenste niveau zodat het geluid van CD-speler A wordt weergegeven.
- Schuif de CROSS FADER-regelaar van het DJ-mengpaneel naar links (kant CH1).**
    - Het signaal van CD-speler A zal uit de luidsprekers weerklinken.
  - Breng een CD aan in CD-speler B.**
  - Druk op de toets vooruit of achteruit zoeken (TRACK SEARCH) (◀◀, ▶▶) op CD-speler B om nummer B te kiezen.**
  - Druk op de PLAY/PAUSE-toets (▶II).** (Merk op dat auto-cueing aan moet staan).
  - Gebruik de MONITOR-keuzeschakelaar op het DJ-mengpaneel om kanaal 2 (CH2) via de koptelefoon te beluisteren.**
  - Draai de MONITOR LEVEL-knop op het DJ-mengpaneel zodat het geluid van nummer B in de koptelefoon wordt weergegeven.**
    - De luidsprekers zullen enkel het geluid van nummer A weergeven.
  - Luister naar het geluid van de koptelefoon en zet de CD-speler klaar op het begin van nummer B (cue).**
    - Zet CD-speler B in de weergavestand en bepaal de BPM.
      - Als de BPM niet wordt aangegeven, moet u de CD wat langer weergeven dan normaal of u gebruikt de TAP toets om de BPM handmatig in te voeren.
    - Druk op de PLAY/PAUSE toets (▶II) in de buurt van de plaats waar de cueing van het muziekstuk moet plaatsvinden.
      - CD-speler B gaat over naar de cue pause-modus.

## Operaciones avanzadas

## Visualización de WAVE (\*)

Esta visualización muestra los tiempos de los tonos bajos de la canción (bombo, etc.), para que usted pueda saber los puntos de cambio de la canción y los puntos de finalización.

- WAVE se visualiza al mismo tiempo que se reproduce la canción actual. Una vez se ha visualizado, la información de WAVE se memoriza para que pueda visualizarse inmediatamente la próxima vez. Sin embargo, el contenido de los ajustes del disco original no puede leerse en el caso de discos copiados a discos CD-R o CD-RW.
- Pueden memorizarse hasta 99 canciones para cada disco.
- En el caso de que una canción tenga poco cambio en los niveles de los tiempos de bajos, es posible que el punto de cambio no se visualice correctamente.
- Durante la reproducción, si se intenta realizar operaciones tales como de exploración, del mando de lanzadera o de pausa, es posible que los datos de WAVE no puedan registrarse en las partes cercanas donde se intentaron tales operaciones. En este caso, es necesario volver a registrar los datos de WAVE.

## Visualización de CD TEXT

Los discos CD compatibles con la función de texto de CD (CD TEXT) mostrarán una visualización que se desplaza consecutivamente del título del disco y del título de canción (limitada a caracteres alfanuméricos y a ciertos símbolos). Durante la visualización del título del disco, se enciende la marca del disco .

## Mezcla de canciones distintas (secuenciación) (\*)

## Ejemplo:

Para emplear una consola de mezcla de DJ para mezclar el sonido de la canción que actualmente se está reproduciendo (reproductor A) y que se oye por los altavoces, con el sonido de la canción B subsiguiente (en el reproductor B).

- Conecte el reproductor A al puerto de entrada CH1 y el reproductor B al puerto de entrada CH2 de la consola de mezcla de DJ.
  - Aumente el nivel de los controles Trim, de canales y VR principal de la consola de mezcla de DJ al nivel deseado para que el sonido se emita desde el reproductor A.
- Deslice el control CROSS FADER de la consola de mezcla de DJ hacia la izquierda (lado de CH1).**
    - Entonces, el sonido de la canción A se emitirá por los altavoces.
  - Inserte un disco en el reproductor B.**
  - Presione el botón de búsqueda de canciones progresiva o regresiva TRACK SEARCH (◀◀, ▶▶) del reproductor B para seleccionar la canción B.**
  - Presione el botón PLAY/PAUSE (▶II).** (Tenga presente que la localización automática debe estar activada.)
  - Emplee el botón MONITOR SELECTOR de la consola de mezcla de DJ para escuchar el canal 2 (CH2).**
  - Gire el botón MONITOR LEVEL de la consola de mezcla de DJ para emitir el sonido de la canción B a los auriculares.**
    - La salida de los altavoces será sólo de la canción A.
  - Escuche el sonido por los auriculares, y efectúe la localización al punto inicial de la canción B.**
    - Ajuste el reproductor B en reproducción, y mida el valor de BPM.
      - Si no se visualiza BPM, intente reproducir un poco más de lo normal, o emplee el botón TAP para introducir manualmente el BPM.
    - Presione el botón PLAY/PAUSE (▶II) cerca del lugar del que desee la localización de la canción.
      - El reproductor B entrará en modo de pausa de localización.

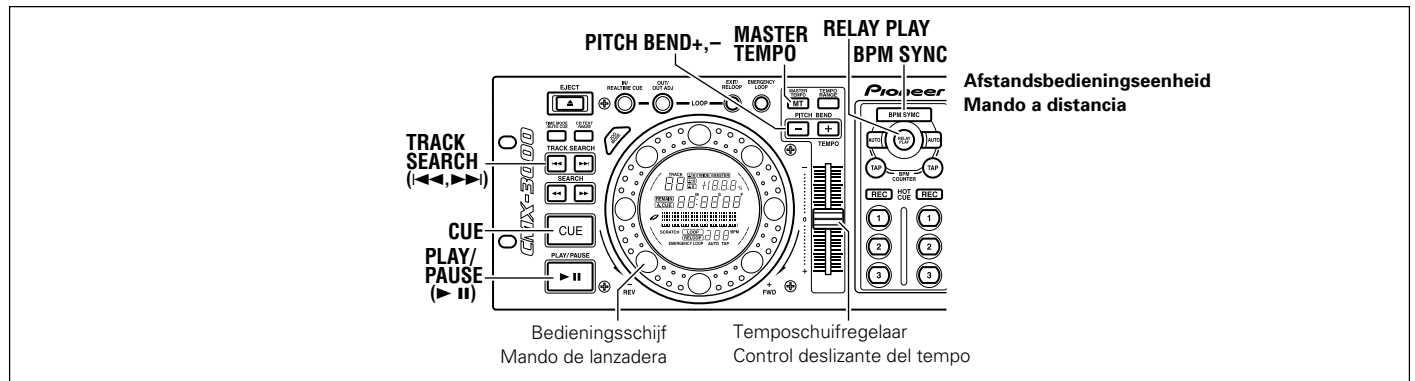

- ③ Draai de bedieningsschijf van CD-speler B om het cueing-punt te vinden (d.w.z. de openingsmaat van het nummer).
- ④ Druk op de CUE-toets van de CD-speler B nadat u het cueing-punt gevonden hebt.
  - Het geluid zal gedempt weergegeven worden en het cueing-proces zal afgelopen zijn.
- 8. Beluister de klank van nummer A via de luidsprekers, wacht op de juiste timing en druk op de PLAY/PAUSE-toets (▶II) van de CD-speler B.**
  - Het weergegeven geluid zal enkel komen van nummer A.
  - Het geluid van nummer B zal via de hoofdtelefoons worden weergegeven.
- 9. Regel de snelheid van nummer B (BPM=maatslag per minuut) af volgens het aantal BPM van nummer A.**

Regel de schuifregelaar voor de temporegeling zodat het aantal BPM weergegeven voor nummer B hetzelfde is als het aantal BPM dat weergegeven wordt voor nummer A.

  - Als u de toonhoogte of de toonaard van nummer B niet wenst te wijzigen, druk dan op de toets MASTER TEMPO van CD-speler B alvorens de temposchuifregelaar af te regelen.
  - Als het weergegeven aantal BPM van beide sporen gelijk is, is de temporegeling afgelopen.
- 10. Druk op de CUE-toets van speler B.**
  - De CD-speler zal op het cueing-punt in de standby-modus komen.
- 11. Luister naar het geluid van nummer A uit de luidsprekers, wacht op de juiste timing en druk dan op de PLAY / PAUSE-toets van CD-speler B (▶II).**
  - Nummer B zal beginnen spelen.
- 12. Controleer het geluid van de hoofdtelefoon en schuif de cross-fader van het DJ-mengpaneel naar rechts.**
  - Het geluid van nummer A dat weergegeven wordt via de luidsprekers zal gemengd worden met het geluid van nummer B.
  - Wanneer de CROSS FADER van het DJ-mengpaneel volledig naar rechts is verschoven, is de overgang van nummer A naar nummer B ('overvloeien') afgelopen.
- Lange gemengde weergave**

Zolang beide sporen hetzelfde aantal BPM hebben, kunnen ze zuiver gemengd worden zelfs met de CROSS FADER van het DJ-mengpaneel in de middelste stand.
- Weergave starten met in- en uitfaden**

Als de cross-fader-startfunctie van de DJM-300, DJM-500 of DJM-600 gebruikt wordt, kan de bovenstaande stap 11 vervallen, waardoor het mengen nog gemakkelijker wordt. Als de cross-faderregelaar ook terug in zijn middelste stand wordt gezet, zal hij de CD-speler terug in stand zetten die beschreven is in stap 10 en het dus mogelijk maken om herhaaldelijk de cueing-functie uit te voeren.
- ③ Gire el mando de lanzadera del reproductor B para encontrar el punto de localización (es decir, la barra del punto inicial).
- ④ Una vez se ha encontrado el punto de localización, presione el botón CUE del reproductor B.
  - El sonido se silenciará y la localización se habrá completado.
- 8. Escuche el sonido de la canción A por los altavoces, y espere para presionar el botón PLAY/PAUSE (▶II) del reproductor B.**
  - La salida de los altavoces será sólo de la canción A.
  - El sonido de la canción B se emitirá a los auriculares.
- 9. Ajuste la velocidad de la canción B a la velocidad (BPM = tiempos por minuto) de la canción A.**

Ajuste el control deslizante de control del tempo del reproductor B de modo que el número de BPM visualizado para la canción B sea el mismo que el número de BPM visualizado para la canción A.

  - Si no desea cambiar el tono ni la clave de la canción B, presione el botón MASTER TEMPO del reproductor B antes de ajustes el control deslizante de control del tempo.
  - Una vez el número de BPM visualizado para ambas canciones es el mismo, se habrá terminado el ajuste del tempo.
- 10. Presione el botón CUE del reproductor B.**
  - El reproductor B se establecerá entonces en el modo de espera en el punto de localización.
- 11. Escuchando el sonido de la canción A por los altavoces, espere el momento oportuno y presione entonces el botón PLAY/PAUSE (▶II) del reproductor B.**
  - Entonces comenzará la reproducción de la canción B.
- 12. Mientras comprueba el sonido por los auriculares, cambie gradualmente el control CROSS FADER de la consola de mezcla de DJ hacia la derecha.**
  - El sonido de la canción A que sale por los altavoces se irá mezclando con el sonido de la canción B.
  - Cuando el control CROSS FADER de la consola de mezcla de DJ se haya desplazado completamente hacia la derecha, se habrá completado la secuenciación desde la canción A a la canción B.
- Reproducción mezclada larga**

Mientras el número de BPM sea el mismo, las canciones A y B podrán mezclarse con claridad aunque el control CROSS FADER esté ajustado en la posición intermedia.
- Inicio de la reproducción con fundido**

Si se emplea la función de mezcla CROSS FADER de las consolas de mezcla DJM-300, DJM-500 o DJM-600, podrá omitirse el paso 11 anterior, facilitando así aún más la mezcla. Si el control CROSS FADER se repone también a su posición original, el reproductor volverá al estado descrito en el paso 10, haciendo posible entonces realizar repetidamente la localización.

## Geavanceerde bediening

## Maatslag-synchronisatie (\*)

Nadat de tempo's van CD-speler A en CD-speler B zijn gesynchroniseerd, kan de toonhoogte-verbuigingsfunctie worden gebruikt om de timing van de maatslag af te stellen. Stel dat u CD-speler A als referentie voor de maatslag wilt gebruiken en dat dan de maatslag van CD-speler B achterblijft bij die van CD-speler A, dan moet u de bedieningsschijf op CD-speler B langzaam met de klok meedraaien. Wanneer dit wordt gedaan, zal de afspeelsnelheid van CD-speler B geleidelijk sneller worden; laat de bedieningsschijf los wanneer de maatslag van CD-speler A en CD-speler B gesynchroniseerd zijn. Bij het loslaten van de bedieningsschijf keert het tempo terug naar normaal en wordt de gesynchroniseerde maatslag gehandhaafd. Als de maatslag van CD-speler B sneller is dan die van CD-speler A, draait u de bedieningsschijf van CD-speler B tegen de klok in. Wanneer dit wordt gedaan, zal de afspeelsnelheid van CD-speler B geleidelijk langzamer worden; laat de bedieningsschijf los wanneer de maatslag van CD-speler A en CD-speler B gesynchroniseerd zijn. Behalve de bedieningsschijf kunt u ook de PITCH BEND + en - toetsen gebruiken om de maatslag te synchroniseren.

## Automatische BPM synchronisatie (\*)

Gebruik deze functie om de BPM van de twee CD-spelers (A en B) automatisch te synchroniseren. De CD-speler die nu wordt weergegeven, wordt de "master" speler genoemd; de BPM van die speler wordt gebruikt als referentie voor het instellen van de BPM van de tweede speler die op het ogenblik in de pauze- of cue-stand staat (de "slave" speler), of een programmatempo dat is opgenomen met de HOT CUE toets.

**Druk op de BPM SYNC toets.**

- De BPM SYNC toets knippert en de CD-speler komt in de BPM synchroon-weergavestand te staan.
- Als beide CD-spelers in de weergavestand staan, is synchronisatie niet mogelijk totdat de weergave op een van de CD-spelers wordt gestopt. Wanneer een CD-speler in de stopstand wordt gezet, zal de andere CD-speler automatisch de "master" speler worden.
- Als er gestart wordt terwijl de BPM op de "slave" speler niet bekend is, begint de synchroon-weergave op het punt waar de BPM waarde van de "slave" speler wordt gemeten.
- Tijdens BPM synchronisatie licht de MASTER indicator op het display van de "master" speler op. Op de "slave" speler zal de temporegelbereik-aanduiding uit gaan en de tempowijziging-aanduiding toont de tempocompensatiewaarde.
- Tijdens BPM synchronisatie verandert het tempo van de "slave" speler overeenkomstig eventuele tempowijzigingen op de "master" speler. In dit geval kunnen het tempo en de toonhoogte van de "slave" speler niet onafhankelijk worden afgesteld.
- Als de weergave van de "master" speler wordt onderbroken, zal de "slave" speler de "master" speler worden. Wanneer dit gebeurt terwijl de temporegeling van de nieuwe "master" speler op een andere waarde is dan het tempo van het huidige muziekstuk, zal het display beurtelings de melding dEc (of Inc) aangeven en de hoeveelheid tempo-afwijking. Om de tempo-afwijking te verminderen tot nul, schuift u de temposchuifregelaar naar de "-" kant als dEc wordt aangegeven of naar de "+" kant als Inc wordt aangegeven. Nadat het tempo is aangepast, kan snelheidsregeling met de temposchuifregelaar worden uitgevoerd.

**■ Corrigeren van de timing van de maatslag**

- Wanneer de maatslag in de BPM synchroonstand is vastgesteld, zal het ringdisplay oplichten en grafisch de 4-tel maatslag aangeven.
- De 4-tel maatslag van het huidige muziekstuk op de CD-spelers A en B kan worden ingegeven door de TAP toets eenmaal op de maat in te drukken op elk van de spelers. De maatslag van de "slave" speler wordt automatisch aangepast aan de maatslag van de "master" speler, zodat de maatslagen met elkaar overeenkomen.

**OPMERKINGEN:**

- Het is mogelijk dat de BPM waarde voor sommige muziekstukken niet correct bepaald kan worden. Als dit het geval is, drukt u op de TAP toets op de maat van de maatslag, om een meer nauwkeurige BPM synchroon-weergave te verkrijgen. Als het BPM synchroonbereik buiten het instelbereik van de CD-speler valt, is een juiste BPM synchroon-weergave niet mogelijk.
- Tijdens BPM synchronisatie zullen de temposchuifregelaar en de toonhoogte-verbuigingstoetsen op de "slave" speler niet werken.

## Operaciones avanzadas

## Sincronización del tiempo (\*)

Después de haber sincronizado los tempos del reproductor A y del reproductor B, podrá emplear la función de inflexión del tono para ajustar la temporización del tiempo. Por ejemplo, si desea que se haga referencia al reproductor A para la temporización del tiempo, si la temporización del tiempo en el reproductor B está por detrás de la del reproductor A, gire lentamente el mando de lanzadera en el reproductor B hacia la derecha. Al hacerlo, la velocidad de reproducción del reproductor B se acelerará gradualmente; suelte el mando de lanzadera en el punto en el que la temporización del tiempo del reproductor A esté sincronizada con la del reproductor B. Cuando se suelta el mando de lanzadera, el tempo retorna al normal, y se mantiene la temporización del tiempo sincronizado.

Si la temporización del tiempo del reproductor B está por delante de la del reproductor A, gire lentamente el mando de lanzadera en el reproductor B hacia la izquierda. Al hacerlo, la velocidad de reproducción del reproductor B se aminorará gradualmente; suelte el mando de lanzadera cuando la temporización del tiempo del reproductor A esté sincronizada con la del reproductor B.

Además de la utilización del mando de lanzadera, también podrá conseguirse la sincronización del tiempo presionando los botones + o - de PITCH BEND.

## Sintonización automática de BPM (\*)

Esta función puede utilizarse para sincronizar automáticamente el valor de BPM de dos reproductores (A y B). El reproductor que esté actualmente reproduciendo se denomina el "principal"; el valor de RPM de este reproductor se utiliza como referencia para ajustar el BPM del segundo reproductor, que actualmente está en el modo de pausa o CUE (el "subordinado"), o un tempo de programa registrado en el botón HOT CUE.

**Presione el botón BPM SYNC.**

- Parpadeará el botón BPM SYNC y el reproductor se establecerá en el modo de reproducción sincronizada con BPM.
- Si ambos reproductores están actualmente en el modo de reproducción, no podrá realizarse la sincronización hasta que se pare la reproducción de uno de los reproductores. Cuando un reproductor está parado, el reproductor que sigue reproduciendo se considerará como el principal.
- Si se inicia la reproducción cuando no se conoce el valor del BPM del reproductor subordinado, la reproducción sincronizada se iniciará en el punto en el que se mida el valor de BPM del reproductor subordinado.
- Durante la sincronización de BPM, el indicador MASTER se encenderá en el visualizador del reproductor "principal". En el reproductor subordinado, se apagará la visualización del margen de control del tempo y la visualización de la proporción de cambio del tempo mostrará el valor de compensación del tempo.
- Durante la sincronización de BPM, el tempo del reproductor subordinado se cambiará para hacerlo corresponder con los cambios del tempo del lado principal. En este caso, la mezcla del tempo y del tono del reproductor subordinado no podrá ajustarse independientemente.
- Si se interrumpe la reproducción en el reproductor principal, el reproductor subordinado pasará a ser el principal. Cuando así ocurra, si el control del tempo del nuevo reproductor principal está en un ajuste distinto del tempo de la canción que actualmente se está reproduciendo, la visualización mostrará alternadamente el mensaje dEc (o Inc), y la cantidad de desvío del tempo. Para reducir a cero el desvío del tempo, mueva el control deslizante de control del tempo al lado "-" si se visualiza dEc, y al lado "+" si se visualiza Inc. El control de la velocidad empleando el control deslizante de control del tempo es posible cuando se ha ajustado el tempo.

**■ Corrección de la temporización del tiempo**

- Cuando se detecta el tiempo durante la sincronización de BPM, se enciende la visualización del anillo para indicar gráficamente el compás de cuatro tiempos.
- El compás de cuatro tiempos de la canción que actualmente se está reproduciendo en los reproductores A y B puede designarse accionando el botón TAP con este compás una vez en cada uno de los dos reproductores. El compás del tiempo del reproductor subordinado se hará corresponder automáticamente con el del reproductor principal, para adaptar el compás del tiempo designado.

**NOTAS:**

- Puede resultar imposible medir correctamente el valor de BPM para algunas canciones. En estos casos, presione el botón TAP en sincronización con el tiempo para conseguir una reproducción sincronizada con BPM de más precisión. Sin embargo, si el margen de sincronización de BPM está fuera del margen ajustable del reproductor, puede resultar imposible la reproducción sincronizada con BPM apropiada.
- Durante la sincronización de BPM, las operaciones del control deslizante de control del tempo y de inflexión del tono quedan inhabilitadas en el reproductor subordinado.

## Geavanceerde bediening

### Weergave starten met in- en uitfaden (\*)

De meegeleverde bedieningskabel voor de fader kan gebruikt worden om de regelbus op de CMX-3000 te verbinden met een regelbus op een mengpaneel van het type DJM-300, DJM-500 of DJM-600 waardoor het dus mogelijk is om de cueing-paraatstand (standby-modus) te verlaten en de weergave onmiddellijk te starten door de CHANNEL FADER van het DJ-mengpaneel omhoog te zetten. De CROSS FADER (overvloeiing) kan daarbij ook gebruikt worden om te starten met geleidelijk toenemend volume op de CD-speler. De faderregelaar kan ook in zijn originele stand terug worden gezet om de CD-speler weer in het cueing-punt te zetten (d.w.z. om 'back cueing' te doen). (Dit geldt echter niet tijdens de automatische weergave.) (Zie p. 79 voor instructies over hoe de speler en het mengpaneel met elkaar te verbinden).

### Doorlopende weergave met twee CD-spelers (\*)

- Schakel de auto-cue functie van beide spelers in (de A.CUE indicators lichten op de displays op).
- Zet de faderregelaar van het DJ-mengpaneel in de middenstand.

1. **Druk op de RELAY PLAY toets zodat de indicator van de toets begint te knipperen.**
2. **Begin met de weergave van de eerste speler.**
3. **Wanneer het spelende muziekstuk is afgelopen, wordt automatisch begonnen met de weergave van de standby-speler.**
4. **De eerste speler komt bij het begin van het volgende muziekstuk op de disc in de "cue-standby" stand te staan.**
  - Via de bovenstaande methode kunt u ononderbroken muziekstukken achter elkaar afspelen.
  - Door nieuwe CD's in de standby-speler te plaatsen kunt u een muziekselectie samenstellen van alle gewenste muziekstukken.
  - Door een cue-punt in te stellen op de standby-speler kunt u doorgaan naar de plaats van het cue-punt in het gekozen muziekstuk (zie blz. 85): Instelling van cueing-punten).

#### OPMERKINGEN:

- De fader-startfunctie en doorlopende weergave kunnen niet tegelijk worden gebruikt.
- Wanneer de auto-cue functie uitgeschakeld is, zal de volledige CD worden afgespeeld voordat naar de andere CD wordt doorgegaan.

### Kopiëren van gegevens

WAVE en andere gegevens die in dit apparaat zijn opgenomen, kunnen indien gewenst naar een andere CMX-3000 worden gekopieerd.

1. **Terwijl de apparatuur is uitgeschakeld, verbindt u de DATA IN/OUT aansluitingen van de twee apparaten met een bedieningsnoer.**
2. **Schakel elke CMX-3000 in terwijl u de EJECT toetsen op de CD-spelers A en B tegelijk indrukt. (U kunt hiervoor niet de EJECT toets op de afstandsbediening gebruiken.)**
  - De apparaten komen in de gegevenskopieerstand ("slave" stand) te staan; op het display verschijnt "SLAVE M".

## Operaciones avanzadas

### Inicio de la reproducción con fundido (\*)

El cable de control suministrado puede utilizarse para conectar la toma de control del CMX-3000 a una toma de control de una consola de mezcla DJM-300, DJM-500, o DJM-600, para poder salir del modo de espera de localización y comenzar inmediatamente la reproducción aumentando el nivel de CHANNEL FADER de la consola de mezcla de DJ. También podrá utilizarse CROSS FADER para efectuar inicios con fundido en el reproductor. El control de fundido también podrá deponerse a su posición original para que el reproductor vuelva al punto de localización (es decir, para efectuar la localización regresiva). (Sin embargo, esto no se aplica durante la reproducción automática.) (Consulte la pág. 79 para ver las instrucciones sobre la conexión del reproductor y una consola de mezcla.)

### Reproducción por relevos empleando dos reproductores (\*)

- Activa (ON) la función de localización automática en ambos reproductores (los indicadores A.CUE se encenderán en los visualizadores).
- Ajuste el control de fundido de la consola de mezcla DJ en su posición central.

1. **Presione el botón RELAY PLAY para que parpadee el indicador del botón.**
2. **Inicie la reproducción en el primer reproductor.**
3. **Cuando finalice la canción que se está reproduciendo, se iniciará automáticamente la reproducción en el reproductor en espera.**
4. **El primer reproductor se establecerá en el modo de espera de localización al principio de la siguiente canción de su disco.**
  - Repitiendo esta operación, podrán emplearse los dos reproductores para efectuar reproducción por relevos continua.
  - Cambiando los discos del reproductor en espera, podrán emplearse los dos reproductores para formar un programa continuo de las canciones que usted prefiera.
  - Ajustando un punto de localización en el reproductor en espera, podrá efectuar el relevo a cualquier punto de localización deseado de la canción seleccionada (vea la página 85: Ajustes de puntos de localización).

#### NOTAS:

- El inicio con fundido y la reproducción por relevos no pueden efectuarse simultáneamente.
- Cuando la función de localización automática está desactivada, se repetirá la reproducción de todo el disco.

### Copia de datos

Los datos de WAVE y otros datos grabados en esta unidad pueden copiarse a otro CMX-3000 si así se desea.

1. **Con la alimentación de la unidad desconectada, emplee un cable de control para conectar los conectores DATA IN/OUT de los dos reproductores.**
2. **En cada CMX-3000, conecte la alimentación mientras presiona simultáneamente los botones EJECT de los reproductores A y B. (Para esta operación no puede utilizarse el botón EJECT del mando a distancia.)**
  - Se conectará la alimentación y se establecerá el modo de copia de datos (modo subordinado); el visualizador mostrará "SLAVE M".

## Geavanceerde bediening

**3. Terwijl beide apparaten in de gegevenskopieerstand ("slave" stand) staan, drukt u op de CD TEXT/WAVE toets van CD-speler A waarin de WAVE gegevens zijn die u wilt kopiëren. Houd de toets ten minste één seconde ingedrukt.**

- Het betreffende apparaat komt in de "master" stand te staan en op het display verschijnt "MASTER".

**4. Druk op de PLAY/PAUSE toets (▶II) van CD-speler A van het "master" apparaat.**

- Het kopiëren van de gegevens begint en de ▶II indicator knippert.
- Het kopiëren duurt ongeveer tien minuten. Wanneer het kopiëren klaar is, verschijnt de aanduiding END op het display van het "master" apparaat.

**5. Schakel beide apparaten uit en maak het bedieningssnoer los.**

- De apparaten zullen weer normaal werken wanneer deze opnieuw worden ingeschakeld.

### OPMERKINGEN:

- Schakel de apparaten nooit tijdens het kopiëren uit en maak ook geen kabels los, want dit kan resulteren in beschadiging van de gekopieerde gegevens.
- Als de ERROR melding tijdens het kopiëren van de gegevens verschijnt, moet u de aansluitingen controleren en dan de gegevens opnieuw kopiëren.

## KENMERKEN

### 1. Algemeen

Systeem .....	Compact disc digitaal audiosysteem
Gebruikte CD .....	Compactdiscs
Voeding .....	220-240 V, 50/60 Hz wisselstroom
Opgenomen vermogen .....	49 W
Bedrijfstemperatuur .....	+5°C – +35°C
Bedrijfsvochtigheid .....	5% – 85%

(Er mag geen condensatie van vocht zijn)

Gewicht	
Afstandsbedieningseenheid .....	2,0 kg
CD-speler .....	5,6 kg
Buitenafmetingen	
Afstandsbedieningseenheid .....	482 (B) x 132 (D) x 82 (H) mm
CD-speler .....	482 (B) x 252 (D) x 90 (H) mm

### 2. Audiogedeelte

Frequentiebereik .....	4 Hz – 20 kHz
Signaal/ruis-verhouding .....	Meer dan 115 dB
Vervorming .....	0,006%

### 3. Toebehoren

• Gebruiksaanwijzing .....	1
• Netsnoer .....	1
• Audiokabel .....	2
• Bedieningssnoer .....	2
• Gedwongen-uitwerp-pen .....	1
• Speciale verbindingkabel voor de afstandsbediening .....	1

### OPMERKING:

*Wijzigingen in ontwerp en specificaties op grond van verbeteringen voorbehouden.*

## Operaciones avanzadas

**3. Teniendo ambas unidades en el modo de copia de datos ("modo subordinado"), presione el botón CD TEXT/WAVE del reproductor A que tiene los datos de WAVE que desea copiar. Mantenga presionado el botón durante un segundo.**

- Esta unidad se establecerá en el modo principal y el visualizador mostrará "MASTER".

**4. Presione el botón PLAY/PAUSE (▶II) del reproductor A en la unidad "principal".**

- Se inicia la copia de los datos y parpadeará el indicador ▶II.
- Se requieren unos diez minutos para la operación de copia. Cuando se completa la copia, se visualiza END en el lado principal.

**5. Desconecte la alimentación de ambas unidades y desenchufe el cable de control.**

- Cuando se vuelva a conectar la alimentación, la operación volverá al modo normal.

### NOTAS:

- No desconecte la alimentación ni desconecte ningún cable durante la copia para evitar la pérdida de los datos de la copia.
- Si se visualiza el mensaje de ERROR durante la copia de datos, compruebe las conexiones y ejecute de nuevo la función de copia de datos.

## ESPECIFICACIONES

### 1. Generalidades

Sistema .....	Sistema de audio digital de discos compactos
Discos utilizados .....	Discos compactos
Alimentación .....	CA 220-240 V, 50/60 Hz
Consumo .....	49 W
Temperatura de funcionamiento .....	+5°C – +35°C
Humedad de funcionamiento .....	5% – 85%

(No debe existir condensación de humedad.)

Peso	
Mando a distancia .....	2,0 kg
Reproductor .....	5,6 kg
Dimensiones	
Mando a distancia .....	482 (An) x 132 (Prf) x 82 (Al) mm
Reproductor .....	482 (An) x 252 (Prf) x 90 (Al) mm

### 2. Sección de audio

Respuesta en frecuencia .....	4 Hz – 20 kHz
Relación señal / ruido .....	Más de 115 dB
Tasa de distorsión .....	0,006%

### 3. Accesorios

• Manual de instrucciones .....	1
• Cable de alimentación .....	1
• Cable de audio .....	2
• Cable de control .....	2
• Pasador de expulsión forzada .....	1
• Cable de conexión específico para el mando a distancia .....	1

### NOTA:

*Las especificaciones y el diseño están sujetos a cambios sin previo aviso con motivos de mejoras.*

## VERHELPELEN VAN STORINGEN

Wanneer u de indruk hebt dat uw CD-speler niet naar behoren werkt, controleer dan in de onderstaande foutopsporingstabel de aanwijzingen voor het verhelpen van het probleem. Soms kunnen eenvoudige installatie- of bedieningsfouten zich voordoen als ernstige problemen. Het is echter ook mogelijk dat het probleem in kwestie ook door iets anders dan door een CD-speler werd veroorzaakt. In zulk een geval moet u alle gelijktijdig gebruikte elektronische toestellen controleren.

Wanneer het betreffende probleem ook na controle via de onderstaande foutopsporingstabel en na het uitvoeren van de aanbevolen corrigerende maatregelen blijft bestaan, gelieve u dan te richten tot uw dichtstbijzijnde Pioneer Service Center of naar de winkel waarin u uw CD-speler hebt gekocht.

Beschrijving van het probleem	Mogelijke oorzaken van het probleem	Aanbevolen maatregel
De CD wordt zelfs na het indrukken van de EJECT toets (▲) niet uitgeworpen.	<ul style="list-style-type: none"> <li>● Het netsnoer is niet aangesloten.</li> <li>● Er wordt een muziekstuk weergegeven.</li> <li>● De EJECT toets (▲) is defect.</li> </ul>	<ul style="list-style-type: none"> <li>● Sluit het netsnoer aan.</li> <li>● Zet de CD-speler in de pauze- of cue-stand en druk dan op de EJECT toets (▲).</li> <li>● Zie blz. 72.</li> </ul>
Het afspelen begint niet nadat een CD is geplaatst.	<ul style="list-style-type: none"> <li>● De auto-cue functie is ingeschakeld.</li> </ul>	<ul style="list-style-type: none"> <li>● Druk op de PLAY/PAUSE toets (▶  ) om te beginnen met afspelen.</li> <li>● Houd de TIME MODE/AUTO CUE toets langer dan 1 seconde ingedrukt om de auto-cue functie uit te schakelen.</li> </ul>
De weergave breekt haast onmiddellijk na de start weer af.	<ul style="list-style-type: none"> <li>● De CD is verkeerd om in het apparaat geplaatst.</li> <li>● De CD is vuil of beslagen met condensatievocht.</li> </ul>	<ul style="list-style-type: none"> <li>● Plaats de CD met de labelkant naar boven.</li> <li>● Veeg de CD af om het stof of condensatievocht te verwijderen.</li> </ul>
Er is geen geluid.	<ul style="list-style-type: none"> <li>● De audiokabel zit los of is niet juist aangesloten.</li> <li>● Het DJ-mengpaneel werkt niet goed.</li> <li>● De stekkers of aansluitbussen zijn vuil.</li> <li>● De CD-speler staat in de pausestand.</li> </ul>	<ul style="list-style-type: none"> <li>● Sluit de audiokabel correct aan.</li> <li>● Controleer de schakelaar- en volume-instellingen op het DJ-mengpaneel.</li> <li>● Verwijder het stof en vuil en steek de stekkers weer in de aansluitbussen.</li> <li>● Druk op de PLAY/PAUSE toets (▶  ) om te beginnen met afspelen.</li> </ul>
Het geluid is vervormd of er is veel ruis.	<ul style="list-style-type: none"> <li>● De audiokabel is niet juist aangesloten.</li> <li>● De stekkers of aansluitbussen zijn vuil.</li> <li>● De CD-speler wordt gestoord door een TV-toestel dat in de buurt staat.</li> </ul>	<ul style="list-style-type: none"> <li>● Sluit de audiokabel aan op de lijningang van het DJ-mengpaneel. Sluit de kabel niet op de microfoonaansluiting aan.</li> <li>● Verwijder het stof en vuil en steek de stekkers weer in de aansluitbussen.</li> <li>● Schakel het TV-toestel uit of zet het TV-toestel verder van de CD-speler vandaan.</li> </ul>
Bij het afspelen van sommige CD's is er veel ruis. De weergave breekt plotseling af.	<ul style="list-style-type: none"> <li>● De CD is kromgetrokken of erg bekrast.</li> <li>● Er is veel stof of vuil op de CD.</li> </ul>	<ul style="list-style-type: none"> <li>● Vervang de CD door een nieuwe.</li> <li>● Veeg het stof of vuil van de CD.</li> </ul>
Het zoeken van muziekstukken stopt niet wanneer de auto-cue functie is ingeschakeld.	<ul style="list-style-type: none"> <li>● Wanneer de lengte van de stille passages tussen de muziekstukken erg lang is, kan het gebeuren dat het zoeken van muziekstukken langer duurt dan verwacht.</li> <li>● Als de stille passage tussen twee muziekstukken langer duurt dan 10 seconden, kan het tweede muziekstuk pas worden weergegeven wanneer de auto-cue functie is uitgeschakeld.</li> </ul>	<ul style="list-style-type: none"> <li>● Houd de TIME MODE/AUTO CUE toets langer dan 1 seconde ingedrukt om de auto-cue functie uit te schakelen.</li> </ul>
De bedieningsschijf werkt niet.	<ul style="list-style-type: none"> <li>● De DIGITAL MODE schakelaar staat op ON.</li> </ul>	<ul style="list-style-type: none"> <li>● Zet de DIGITAL MODE schakelaar op OFF.</li> </ul>
De bedieningsschijf werkt anders dan verwacht.	<ul style="list-style-type: none"> <li>● De verkeerde bedieningsschijffunctie is ingeschakeld.</li> </ul>	<ul style="list-style-type: none"> <li>● Druk op de JOG MODE toets om de gewenste functie te kiezen.</li> </ul>
Back-cueing werkt niet wanneer tijdens weergave op de CUE toets wordt gedrukt.	<ul style="list-style-type: none"> <li>● Er is geen cue-punt ingesteld.</li> <li>● De DIGITAL MODE schakelaar staat op ON.</li> </ul>	<ul style="list-style-type: none"> <li>● Stel het gewenste cue-punt in. (Zie blz. 85.)</li> <li>● Zet de DIGITAL MODE schakelaar op OFF.</li> </ul>
Bij indrukken van de LOOP OUT/OUT ADJ toets wordt niet met lusweergave begonnen.	<ul style="list-style-type: none"> <li>● Er is geen cue-punt (d.w.z. beginpunt) ingesteld.</li> <li>● De DIGITAL MODE schakelaar staat op ON.</li> </ul>	<ul style="list-style-type: none"> <li>● Stel het gewenste cue-punt in. (Zie blz. 85.)</li> <li>● Zet de DIGITAL MODE schakelaar op OFF.</li> </ul>
Er zijn geen DJ-functies beschikbaar.	<ul style="list-style-type: none"> <li>● De DIGITAL MODE schakelaar staat op ON.</li> </ul>	<ul style="list-style-type: none"> <li>● Zet de DIGITAL MODE schakelaar op OFF.</li> </ul>
Auto-cue of andere instellingen zijn niet in het geheugen vastgelegd.	<ul style="list-style-type: none"> <li>● Het apparaat werd meteen na het maken van de instelling uitgeschakeld.</li> </ul>	<ul style="list-style-type: none"> <li>● Wacht na het maken van de instelling minimaal 10 seconden voordat u het apparaat uitschakelt.</li> </ul>
De WAVE gegevens zijn niet in het geheugen vastgelegd.	<ul style="list-style-type: none"> <li>● De gegevens worden pas in het geheugen vastgelegd nadat het huidige muziekstuk is afgelopen.</li> </ul>	<ul style="list-style-type: none"> <li>● Wacht totdat het huidige muziekstuk volledig is afgespeeld.</li> </ul>



## Verhelpen van storingen

Beschrijving van het probleem	Mogelijke oorzaken van het probleem	Aanbevolen maatregel
De HOT CUE gegevens zijn niet in het geheugen vastgelegd.	<ul style="list-style-type: none"> <li>De HOT CUE gegevens worden in het geheugen vastgelegd wanneer de CD uit het apparaat wordt verwijderd.</li> </ul>	<ul style="list-style-type: none"> <li>Neem de CD uit het apparaat. (Schakel het apparaat daarna uit.)</li> </ul>
TV-beelden worden vervormd of er is storing in de FM-ontvangst.	<ul style="list-style-type: none"> <li>De CD-speler veroorzaakt interferentie.</li> </ul>	<ul style="list-style-type: none"> <li>Schakel de CD-speler uit of zet deze verder van het TV-toestel of de radio vandaan.</li> </ul>
Het apparaat is ingeschakeld maar de CD draait niet.	<ul style="list-style-type: none"> <li>Het draaien van de CD stopt automatisch wanneer deze in de pauzestand staat en er dan langer dan 80 minuten geen bedieningshandeling wordt verricht.</li> <li>Nadat het laatste muziekstuk op de CD is afgespeeld, komt de CD tot stilstand.</li> </ul>	<ul style="list-style-type: none"> <li>Druk op de PLAY/PAUSE toets (▶  ) om te beginnen met afspelen. U kunt ook op de EJECT toets (▲) drukken om de CD uit het apparaat te nemen.</li> </ul>

- Het kan voorkomen dat de CMX-3000 tengevolge van statische elektriciteit of andere interferenties afkomstig van een externe bron niet behoorlijk werkt. Als zich zo'n probleem voordoet, schakel dan de voeding van de CMX-3000 uit en wacht af tot de aangebrachte CD tot stilstand is gekomen. Schakel de voeding weer in en controleer of het vermelde probleem daardoor verholpen is.
- De CMX-3000 kan niet gebruikt worden voor het weergeven van gedeeltelijk beschreven CD-R's of CD-RW-CD's gebruikt worden.
- De CMX-3000 kan niet gebruikt worden voor de weergave van CD's waarvan de vorm buiten de normen ligt of voor andere dan 12 cm- of 8 cm-CD's, die in een 8 cm-CD-adapter worden ingelegd. (Merk op dat het proberen afspelen van zulke CD's tot beschadigingen of tot het uitvallen van het toestel kan leiden).
- De BPM-waarde gemeten door de CMX-3000 kan verschillen van de BPM-waarde die opgeslagen is op een CD of die afkomstig is van ons DJ-mengpaneel, maar dit verschil is het resultaat van verschillen in de methode voor het meten van de BPM-waarde; dit is niet te wijten aan een fout van de CD-speler.

## Foutmeldingen

Wanneer de CD-speler CMX-3000 niet behoorlijk werkt, dan wordt op het display een foutcode weergegeven. Zoek de betekenis van de weergegeven foutcode op aan de hand van de onderstaande tabel en verhelp de fout aan de hand van de aanbevolen remedies. Wanneer een foutcode wordt weergegeven die niet in de onderstaande tabel is opgegeven of als dezelfde foutcode zelfs na uitvoering van de opgegeven remedies blijft bestaan, gelieve u dan te richten tot uw dichtstbijzijnde Pioneer Service Center of naar de winkel waarin u uw CD-speler hebt gekocht.

Foutcode	Soort fout	Beschrijving	Mogelijke oorzaken en aanbevolen maatregelen
E-7201	TOC-LEESFOU	De speler kan de TOC (inhoudsopgave) gegevens niet lezen.	De CD is gebarsten. → Aanbevolen maatregel: CD vervangen.
E-83 01 E-83 02 E-83 03	CD-SPELERFOU	De CD-speler kan de momenteel ingelegde CD niet weergeven.	De CD is vervuild. → Aanbevolen maatregel: CD reinigen.  Als andere CD's wel normaal weergegeven worden, is de CD defect.
E-91 01	MECHANISCHE TIMEOUT	De mechanische beweging kon binnen de voorziene tijd niet worden afgesloten.	Stof of een andere vorm van vreemde deeltjes is in de CD-invoergleuf ingedrongen. → Aanbevolen maatregel: stof of andere vreemde deeltjes verwijderen.

## De JOG DIAL (bedieningsschijf) reinigen

Reinig de speler met een zachte droge doek. Voor hardnekkige vlekken dient u een doek te gebruiken die in een oplossing van 1 deel neutraal schoonmaakmiddel op 5 of 6 delen water is gedrenkt. Wring de doek goed uit en veeg het vuil weg. Het gebruik van alcohol, verfverdunner, benzeen, insecticides of andere agressieve stoffen op de draaischijf kan de markeringen of de afwerkingslaag van de schijf doen loskomen of verkleuren zodat het gebruik van zulke stoffen vermeden moet worden.

## SOLUCIÓN DE PROBLEMAS

Si cree que el reproductor de CD está dejando de funcionar de forma correcta, consulte los consejos de la siguiente tabla de localización de averías. Algunas veces unos simples errores en la configuración o el manejo pueden parecer graves problemas. También hay veces en las que la anomalía en cuestión puede haber sido ocasionada por algo más que su reproductor de CD, y en ocasiones como éstas debería comprobar cualquier otro dispositivo que se esté utilizando al mismo tiempo.

Si el problema en cuestión sigue persistiendo incluso después de comprobar la tabla de localización de averías siguiente y de realizar cualquiera de las acciones correctivas que se recomiendan, póngase en contacto con el centro de servicio Pioneer más próximo o con el establecimiento en el que adquirió su reproductor para solicitar asistencia.

Descripción del problema	Causa posible del problema	Acción recomendada
No se expulsa el disco después de presionar el botón EJECT (▲).	<ul style="list-style-type: none"> <li>● El cable de la alimentación no está enchufado.</li> <li>● Se está reproduciendo una canción.</li> <li>● Se ha averiado el botón EJECT (▲).</li> </ul>	<ul style="list-style-type: none"> <li>● Enchufe el cable de la alimentación.</li> <li>● Ajuste el reproductor en el modo de pausa o de localización antes de presionar el botón EJECT (▲).</li> <li>● Vea la pág. 72.</li> </ul>
No se inicia la reproducción después de haber insertado un disco.	<ul style="list-style-type: none"> <li>● La función de localización automática está activada (ON).</li> </ul>	<ul style="list-style-type: none"> <li>● Presione el botón PLAY/PAUSE (▶  ) para iniciar la reproducción.</li> <li>● Mantenga presionado el botón TIME MODE/AUTO CUE durante 1 o más segundos para desactivar (OFF) el modo de localización automática.</li> </ul>
Se detiene la reproducción casi inmediatamente después de haber comenzado.	<ul style="list-style-type: none"> <li>● El disco se ha insertado al revés.</li> <li>● El disco está sucio o está cubierto de humedad condensada.</li> </ul>	<ul style="list-style-type: none"> <li>● Vuelva a insertar el disco con la cara de la etiqueta arriba.</li> <li>● Frote el disco para sacar el polvo o la condensación.</li> </ul>
No se emite ningún sonido	<ul style="list-style-type: none"> <li>● El cable de audio se ha aflojado o no está correctamente enchufado.</li> <li>● La consola de mezcla DJ no funciona correctamente.</li> <li>● Las tomas o clavijas están sucias.</li> <li>● El reproductor está actualmente en el modo de pausa.</li> </ul>	<ul style="list-style-type: none"> <li>● Enchufe correctamente el cable de audio.</li> <li>● Compruebe los ajustes de los interruptores y de volumen en la consola de mezcla DJ.</li> <li>● Saque el polvo y la suciedad y vuelva a insertar las clavijas.</li> <li>● Presione el botón PLAY/PAUSE (▶  ) para iniciar la reproducción.</li> </ul>
El sonido sale distorsionado o con mucho ruido.	<ul style="list-style-type: none"> <li>● El cable de audio no está correctamente enchufado.</li> <li>● Las tomas o clavijas están sucias.</li> <li>● El receptor es susceptible al ruido de un televisor cercano.</li> </ul>	<ul style="list-style-type: none"> <li>● Enchufe el cable de audio a la toma de entrada de línea de la consola de mezcla DJ. No lo enchufe a la toma de micrófono.</li> <li>● Saque el polvo y la suciedad y vuelva a insertar las clavijas.</li> <li>● Desconecte la alimentación del televisor o sepárelo más del reproductor de CD.</li> </ul>
Se genera mucho ruido cuando se reproduce cierto disco(s). La reproducción se para inesperadamente.	<ul style="list-style-type: none"> <li>● El disco está muy deformado o rayado.</li> <li>● El disco tiene mucho polvo o mucha suciedad.</li> </ul>	<ul style="list-style-type: none"> <li>● Cámbielo por otro disco.</li> <li>● Saque el polvo y la suciedad del disco.</li> </ul>
La búsqueda de canciones no se detiene con la función de localización automática activada (ON).	<ul style="list-style-type: none"> <li>● La búsqueda de canciones algunas veces tarda más de lo esperado cuando la duración de las partes silenciosas entre canciones es anormalmente larga.</li> <li>● Si la duración de una parte silenciosa entre dos canciones tiene más de 10 segundos, la segunda canción no podrá reproducirse a menos que se desactive (OFF) la función de localización automática.</li> </ul>	<ul style="list-style-type: none"> <li>● Mantenga presionado el botón TIME MODE/AUTO CUE durante 1 o más segundos para desactivar (OFF) el modo de localización automática.</li> </ul>
El mando de lanzadera no funciona.	<ul style="list-style-type: none"> <li>● El selector DIGITAL MODE está ajustado en ON.</li> </ul>	<ul style="list-style-type: none"> <li>● Ajuste el selector DIGITAL MODE en OFF.</li> </ul>
El mando de lanzadera efectúa una función distinta a la deseada.	<ul style="list-style-type: none"> <li>● El modo de lanzadera es incorrecto</li> </ul>	<ul style="list-style-type: none"> <li>● Presione el botón JOG MODE para seleccionar la función deseada.</li> </ul>
La localización regresiva no funciona cuando se presiona el botón CUE durante la reproducción.	<ul style="list-style-type: none"> <li>● No se ha definido ningún punto de localización.</li> <li>● El selector DIGITAL MODE está ajustado en ON.</li> </ul>	<ul style="list-style-type: none"> <li>● Especifique el punto de localización deseado. (Vea la pág. 85.)</li> <li>● Ajuste el selector DIGITAL MODE en OFF.</li> </ul>
No puede producir la reproducción de bucle presionando el botón LOOP OUT/OUT ADJ.	<ul style="list-style-type: none"> <li>● No se ha definido ningún punto de localización (es decir, punto de inicio).</li> <li>● El selector DIGITAL MODE está ajustado en ON.</li> </ul>	<ul style="list-style-type: none"> <li>● Especifique el punto de localización deseado. (Vea la pág. 85.)</li> <li>● Ajuste el selector DIGITAL MODE en OFF.</li> </ul>
No pueden efectuarse operaciones de DJ.	<ul style="list-style-type: none"> <li>● El selector DIGITAL MODE está ajustado en ON.</li> </ul>	<ul style="list-style-type: none"> <li>● Ajuste el selector DIGITAL MODE en OFF.</li> </ul>
Los ajustes de localización automática y otros ajustes no se almacenan.	<ul style="list-style-type: none"> <li>● Se desconectó la alimentación justo después de haber realizado un ajuste.</li> </ul>	<ul style="list-style-type: none"> <li>● Espere 10 segundos antes de desconectar la alimentación después de haber efectuado un cambio.</li> </ul>
No se almacenan los datos de WAVE.	<ul style="list-style-type: none"> <li>● Los datos se almacenan cuando se completa la reproducción de la canción actual.</li> </ul>	<ul style="list-style-type: none"> <li>● Espere hasta que se complete la reproducción de la canción actual.</li> </ul>
No se almacenan los datos de HOT CUE.	<ul style="list-style-type: none"> <li>● Los datos de HOT CUE se almacenan en la memoria cuando se expulsa el disco.</li> </ul>	<ul style="list-style-type: none"> <li>● Expulse el disco. (Luego, desconecte la alimentación.)</li> </ul>

Descripción del problema	Causa posible del problema	Acción recomendada
Las imágenes de televisión se distorsionan o aparece ruido en difusiones de FM.	<ul style="list-style-type: none"> <li>● Interferencias causadas por el reproductor de CD.</li> </ul>	<ul style="list-style-type: none"> <li>● Desconecte la alimentación del reproductor de CD o separe más el reproductor de la radio o del televisor.</li> </ul>
El disco no gira después de haber conectado la alimentación.	<ul style="list-style-type: none"> <li>● La rotación del disco se detiene automáticamente cuando no se efectúa ninguna operación durante 80 o más minutos estando en el modo de pausa.</li> <li>● Cuando se termina la última canción del disco, el disco deja de girar.</li> </ul>	<ul style="list-style-type: none"> <li>● Presione el botón PLAY/PAUSE (▶  ) para iniciar la reproducción. Alternativamente, presione el botón EJECT (▲) para expulsar el disco.</li> </ul>

- Puede haber veces en las que el CMX-3000 deje de funcionar de forma correcta por la electricidad estática o cualquier otra forma de interferencia de una fuente exterior. Si se produce cualquiera de estas incidencias, desconecte la alimentación del CMX-3000, espere a que el disco que se encuentra insertado se detenga completamente, y luego vuelva a conectar la alimentación de nuevo para ver si el problema en cuestión se ha solucionado.
- El CMX-3000 no se puede utilizar para reproducir los discos CD-R o CD-RW parcialmente grabados.
- El CMX-3000 no se puede utilizar para reproducir los discos con formas que no estén normalizadas ni cualquier otro disco que no sea de 12 cm o de 8 cm que vayan insertados en un adaptador de disco de 8 cm. (Observe que al intentar reproducir tales discos puede ocasionar daños o roturas).
- El valor de BPM medido por el CMX-3000 puede ser diferente al valor de BPM grabado en el CD o al de nuestro mezclador de DJ, pero esta diferencia es el resultado de las diferencias en el método utilizado para medir el valor de BPM; no es el resultado de un fallo en el reproductor.

### Visualización de mensajes de error

Cuando el reproductor de CD CMX-3000 no sea capaz de funcionar de forma correcta, se visualizará un mensaje de error en el panel del display. Compruebe el código de error visualizado en la tabla siguiente y siga la acción que se recomienda para corregir el error. Si se muestra un código de error distinto al de los que se listan en esta tabla o si se presenta el mismo código de error incluso después de haber llevado a cabo la acción correctora, póngase en contacto con el centro de servicio Pioneer más próximo o con el establecimiento en el que adquirió su reproductor para solicitar asistencia.

Código de error	Tipo de error	Descripción	Causa posible y acción recomendada
E-72 01	ERROR DE LECTURA TOC	El reproductor no puede leer los datos de la TOC.	El disco está roto. → Acción recomendada: sustituir el disco.
E-83 01 E-83 02 E-83 03	ERROR DEL REPRODUCTOR	El reproductor no es capaz de reproducir el disco actualmente insertado.	El disco está manchado o sucio. → Acción recomendada: limpie el disco.  Si otros discos se reproducen con normalidad, significa que el problema reside en el mismo disco.
E-91 01	PAUSA MECÁNICA	Ha fallado el funcionamiento mecánico para completar sin el intervalo de tiempo especificado.	Ha entrado polvo o cualquier otro tipo de partículas extrañas por la ranura de inserción de discos → Acción recomendada: quite el polvo u otras partículas extrañas.

### Limpieza del mando de lanzadera

Limpie el reproductor con un paño de limpieza suave y seco. Para las manchas difíciles de quitar, humedezca un paño suave en una solución compuesta de 5 partes de detergente suave y 6 partes de agua, escúrralo bien y luego quite la suciedad. Pase finalmente un paño seco para secar la superficie. La aplicación de alcohol, disolvente de pintura, benceno, insecticidas u otras sustancias fuertes en el mando de lanzadera puede borrar las marcas o el acabado del mando, o decolorarlo. Por lo tanto, se debería evitar el uso de cualquiera de estas sustancias.

Published by Pioneer Corporation.  
Copyright © 2001 Pioneer Corporation.  
All rights reserved.

---

**PIONEER CORPORATION** 4-1, Meguro 1-Chome, Meguro-ku, Tokyo 153-8654, Japan  
**PIONEER EUROPE NV MULTIMEDIA DIVISION** Pioneer House Hollybush Hill, Stoke Poges, Slough SL2 4QP U.K. TEL: +44-1-753-789-789  
**PIONEER ELECTRONICS AUSTRALIA PTY. LTD.** 178-184 Boundary Road, Braeside, Victoria 3195, Australia TEL: +61-3-9586-6300  
**PIONEER ELECTRONICS ASIACENTRE PTE. LTD.** 253 Alexandra Road, #04-01, Singapore 159936 TEL: +65-472-1111  
**PIONEER ELECTRONICS DE MEXICO S.A. DE C.V.** San Lorenzo 1009 3er Piso Desp. 302 Col. Del Valle Mexico D.F. C.P. 03100 TEL: 5-688-52-90